



**erima**<sup>®</sup>

SPORTSWEAR SINCE 1900





GET TOGETHER AND WIN











Liebe Geschäftspartner/innen, liebe Vereine und liebe Freunde des Sports,

der Start in das Jahr 2023 ist auch ein Start für neue Chancen und neue Möglichkeiten für den Sport, für das Geschäft und für die gesamte Gesellschaft.

Auch angesichts vieler Unsicherheiten werden wir als ERIMA alles tun, um Ihnen Sicherheit in der Organisation der Vereine und der Ausstattung der Teams zu geben. Auch wollen wir den Fachhandel tatkräftig unterstützen, die Vereine und den Sport gut zu beraten, gut zu betreuen und zeitnah beliefern zu können. Darauf sind wir vorbereitet.

Wir wünschen Ihnen allen, dass Sie bei allen Ihren Unternehmungen wieder Erfolg und Spaß haben.

Ich selbst und wir bei ERIMA sind gut vorbereitet und sind überzeugt, dass 2023 ein gutes Jahr wird. Wir sind Optimisten.

Mit sportlichen Grüßen  
Ihr

Wolfram Mannherz

Inhaber und Geschäftsführer





## TEAMLINES

|                        |                   |            |
|------------------------|-------------------|------------|
| <b>CHANGE by erima</b> | ERWACHSENE/KINDER | <b>12</b>  |
|                        | DAMEN             | <b>18</b>  |
| <b>SIX WINGS</b>       | ERWACHSENE/KINDER | <b>30</b>  |
|                        | DAMEN             | <b>42</b>  |
| <b>SQUAD</b>           | ERWACHSENE/KINDER | <b>52</b>  |
|                        | DAMEN             | <b>62</b>  |
| <b>5-C</b>             | ERWACHSENE/KINDER | <b>76</b>  |
|                        | DAMEN             | <b>88</b>  |
| <b>LIGA 2.0</b>        | ERWACHSENE/KINDER | <b>102</b> |
|                        | DAMEN             | <b>114</b> |
| <b>LIGA STAR</b>       | ERWACHSENE/KINDER | <b>124</b> |
| <b>ESSENTIAL TEAM</b>  | ERWACHSENE/KINDER | <b>136</b> |
|                        | DAMEN             | <b>142</b> |
| <b>ESSENTIAL 5-C</b>   | ERWACHSENE/KINDER | <b>150</b> |

## HOSEN

|  |                   |            |
|--|-------------------|------------|
|  | ERWACHSENE/KINDER | <b>155</b> |
|  | DAMEN             | <b>167</b> |

## BASIC OBERTEILE

|  |                         |            |
|--|-------------------------|------------|
|  | ERWACHSENE/DAMEN/KINDER | <b>178</b> |
|--|-------------------------|------------|

## LEICHTATHLETIK & RUNNING

|  |                         |            |
|--|-------------------------|------------|
|  | ERWACHSENE/DAMEN/KINDER | <b>208</b> |
|--|-------------------------|------------|

## FUNKTIONSUNTERWÄSCHE

|  |                   |            |
|--|-------------------|------------|
|  | ERWACHSENE/KINDER | <b>228</b> |
|--|-------------------|------------|

## FUSSBALL

|                          |                   |            |
|--------------------------|-------------------|------------|
| <b>TRIKOTS</b>           | ERWACHSENE/KINDER | <b>238</b> |
| <b>SHORTS</b>            | ERWACHSENE/KINDER | <b>254</b> |
| <b>TRIKOTS</b>           | DAMEN             | <b>256</b> |
| <b>SHORTS</b>            | DAMEN             | <b>262</b> |
| <b>STUTZEN</b>           | ERWACHSENE/KINDER | <b>264</b> |
| <b>SCHIENBEINSCHONER</b> | ERWACHSENE/KINDER | <b>268</b> |
| <b>TORWART</b>           | ERWACHSENE/KINDER | <b>272</b> |
| <b>FUSSBÄLLE</b>         |                   | <b>280</b> |

## INDOOR

|                          |                   |            |
|--------------------------|-------------------|------------|
| <b>TRIKOTS</b>           | ERWACHSENE/KINDER | <b>294</b> |
| <b>SHORTS</b>            | ERWACHSENE/KINDER | <b>308</b> |
| <b>SOCKEN</b>            | ERWACHSENE/KINDER | <b>309</b> |
| <b>TRIKOTS</b>           | DAMEN             | <b>310</b> |
| <b>SHORTS</b>            | DAMEN             | <b>320</b> |
| <b>SOCKEN</b>            | ERWACHSENE/KINDER | <b>321</b> |
| <b>TORWART</b>           | ERWACHSENE/KINDER | <b>322</b> |
| <b>HANDBÄLLE</b>         |                   | <b>326</b> |
| <b>HANDBÄLLE SPEZIAL</b> |                   | <b>329</b> |
| <b>VRANJES</b>           |                   | <b>331</b> |
| <b>VOLLEYBÄLLE</b>       |                   | <b>333</b> |

## SCHIEDSRICHTER

|  |            |            |
|--|------------|------------|
|  | ERWACHSENE | <b>335</b> |
|--|------------|------------|

## TASCHEN

|  |            |
|--|------------|
|  | <b>340</b> |
|--|------------|

## ACCESSOIRES

|  |            |
|--|------------|
|  | <b>356</b> |
|--|------------|

## WEITERE INFOS

|  |            |
|--|------------|
|  | <b>370</b> |
|--|------------|



## TEAMLINE **CHANGE** by erima

Verfügbar bis 2026



## TEAMLINE **SIX WINGS**

Verfügbar bis 2025



## TEAMLINE **SQUAD**

Verfügbar bis 2024



## TEAMLINE **5-C**

Verfügbar bis 2023





## TEAMLINE **LIGA 2.0**

Verfügbar bis 2023



## TEAMLINE **LIGA STAR**

Verfügbar bis 2027



## TEAMLINE **ESSENTIAL TEAM**





# PRÄSENTATIONSJACKE



• Kleiner Stehkragen

• Leichtes, elastisches Funktionsmaterial

• Seitliche Reißverschlusstaschen

• ERIMA Slogan am Rückenteil

• Rippbündchen an Ärmeln und Saum

RÜCKANSICHT

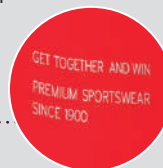

PRÄSENTATIONSJACKE



CHF 95,-\*



TRAININGSJACKE MIT KAPUZE



CHF 85,-\*



KAPUZENSWEAT



CHF 90,-\*



T-SHIRT



CHF 55,-\*



PRÄSENTATIONSHOSE



CHF 60,-\*



SHORTS



CHF 45,-\*



POLOSHIRT



CHF 60,-\*



TANKTOP



CHF 55,-\*





## TEAMLINE **CHANGE** by erima

CHANGE TOGETHER! Gemeinsam wollen wir etwas verändern: Deshalb haben wir mit der Teamline „CHANGE by erima“ eine Kollektion entwickelt, die aus nachhaltigen Materialien produziert wird. Für einen Schritt in eine bessere Zukunft! Die Teamline mit Premiumfaktor überzeugt neben dem hohen Tragekomfort mit den funktionellen Materialien und der hochwertigen Verarbeitung. Sie kommt im modernen Design mit Kontrast Elementen, welches in 9 verschiedenen Farbkombinationen erhältlich ist. Perfekt für jede Teamsportart!

VERFÜGBAR BIS 2026





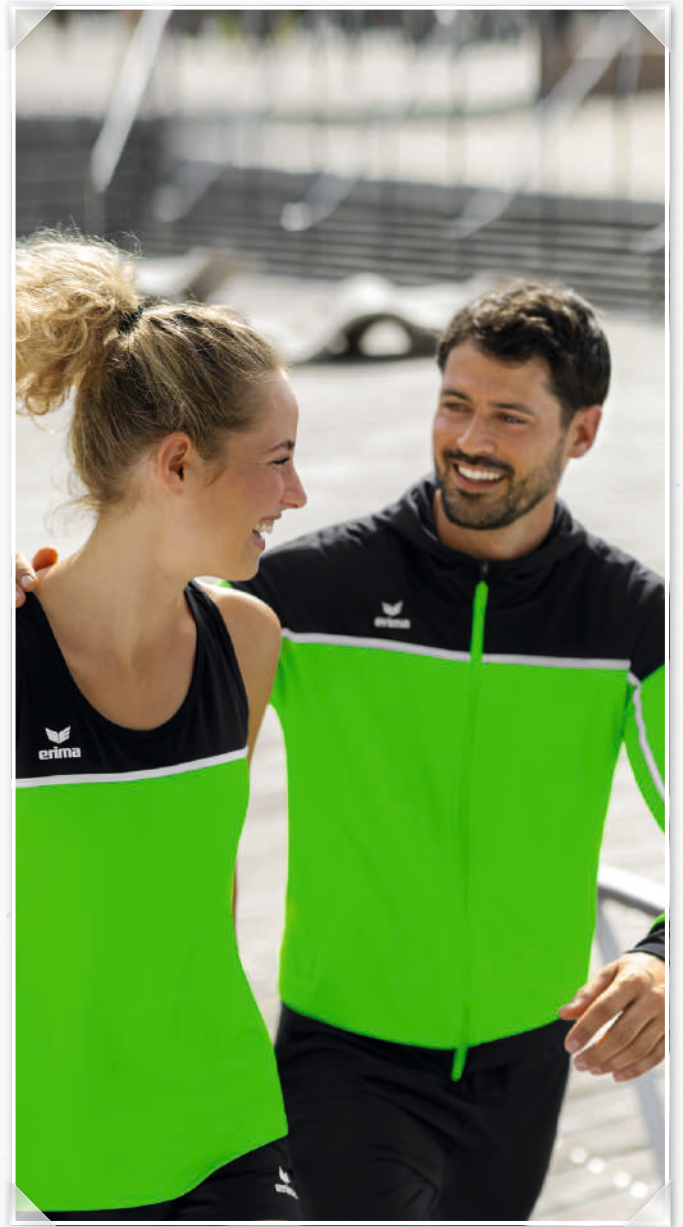



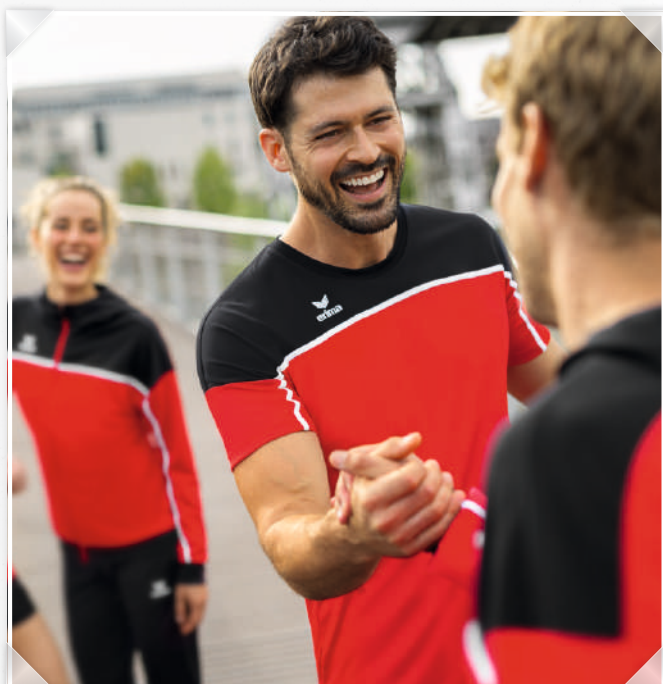





LEICHTES, ELASTISCHES FUNKTIONSMATERIAL



ERIMA SLOGAN AM RÜCKENTEIL

**CHANGE by erima  
PRÄSENTATIONSJACKE**

Schlichte, hochwertige Präsentationsjacke für einen einheitlichen Auftritt beim Wettkampf oder Spiel.

- Leichtes, elastisches Funktionsmaterial
- Ribbündchen an Ärmeln und Saum
- Seitlich verdeckte Reißverschlusstaschen
- Kleiner Stehkragen
- Ohne Innenfutter
- ERIMA Slogan am Rückenteil

Material: 100% recyceltes Polyester

|             |             |     |       |
|-------------|-------------|-----|-------|
| Kinder:     | Gr. 128-164 | CHF | 85,-* |
| Erwachsene: | Gr. S-XXXL  | CHF | 95,-* |

**CHANGE by erima  
PRÄSENTATIONSHOSE**

Vielseitig einsetzbar dank schlichtem Design und funktionellen Materialien. Erhältlich in drei verschiedenen Längen.

- Leichtes, elastisches Funktionsmaterial für optimale Temperaturregulierung
- Farbe „Schwarz“ auch in Kurz- und Langgröße erhältlich
- Seitliche Stretch-Einsätze für mehr Bewegungsfreiheit
- Breiter Bund mit Kordelzug
- Flexible Bündchen und Reißverschluss am Beinabschluss
- Seitliche Reißverschlusstaschen
- Ohne Innenfutter

Material: 100% recyceltes Polyester

|                    |                 |     |       |
|--------------------|-----------------|-----|-------|
| <b>Kinder:</b>     |                 | CHF | 55,-* |
| Gr. 128-164        | 1102305-1102307 |     |       |
| <b>Erwachsene:</b> |                 | CHF | 60,-* |
| Gr. S-XXXL         | 1102305-1102307 |     |       |
| Gr. S/K-XXXL/K     | 1102308         |     |       |
| Gr. S/L-XXL/L      | 1102309         |     |       |



1012301  
rot/schwarz/weiß

 1012302  
new royal/schwarz/weiß

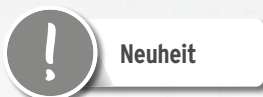
 1012303  
green/schwarz/weiß

 1012304  
black grey/slate grey/weiß

 1102309  
schwarz

 1102305  
schwarz

 1102308  
schwarz

 1102307  
slate grey

Schwarze Hose in 3 Längen erhältlich

+5 cm

-6 cm

 1012305  
curacao/mykonos/weiß

 1012306  
weiß/rot/schwarz

 1012307  
weiß/slate grey/schwarz

 1012308  
new navy/faded denim/weiß

 1012309  
weiß/schwarz/rot

 1102305  
schwarz

 1102305  
schwarz

 1102307  
slate grey

 1102306  
new navy

 1102305  
schwarz





STRAPAZIERFÄHIGES FUNKTIONSMATERIAL



INGEARBEITETE KÄNGURUTASCHE

### CHANGE by erima TRAININGSJACKE MIT KAPUZE

Die strapazierfähige Trainingsjacke ist der perfekte Begleiter bei kühlerem Wetter.

- Strapazierfähiges Funktionsmaterial
- Rippbündchen an Ärmeln und Saum
- Seitlich verdeckte Reißverschlussaschen
- Hoher Kragen mit Kapuze
- Reißverschluss mit Kinnschutz
- ERIMA Slogan am Rückenteil

Material: 100% recyceltes Polyester

|             |             |     |       |
|-------------|-------------|-----|-------|
| Kinder:     | Gr. 128-164 | CHF | 75,-* |
| Erwachsene: | Gr. S-XXXL  | CHF | 85,-* |

### CHANGE by erima KAPUZENSWEAT

Super weiches Material! Der Hoodie bietet den gewissen Wohlfühlfaktor.

- Sehr weicher Materialmix
- Eingearbeitete Kängurutasche
- Gefütterte Kapuze
- Rippbündchen an Ärmeln und Saum
- ERIMA Slogan am Rückenteil

Material: 50% Baumwolle,  
44% recyceltes Polyester, 6% Elasthan

|             |             |     |       |
|-------------|-------------|-----|-------|
| Kinder:     | Gr. 128-164 | CHF | 80,-* |
| Erwachsene: | Gr. S-XXXL  | CHF | 90,-* |





Neuheit

**1032301**  
 rot/schwarz/weiß

**1032302**  
 new royal/schwarz/weiß

**1032303**  
 green/schwarz/weiß

**1032304**  
 black grey/slate grey/weiß

**1032305**  
 curacao/mykonos/weiß

**1032306**  
 weiß/rot/schwarz

**1032307**  
 weiß/slate grey/schwarz

**1032308**  
 new navy/faded denim/weiß

**1032309**  
 weiß/schwarz/rot

Neuheit

**1072301**  
 rot/schwarz/weiß

**1072302**  
 new royal/schwarz/weiß

**1072303**  
 green/schwarz/weiß

**1072304**  
 black grey/slate grey/weiß

**1072305**  
 curacao/mykonos/weiß

**1072306**  
 weiß/rot/schwarz

**1072307**  
 weiß/slate grey/schwarz

**1072308**  
 new navy/faded denim/weiß

**1072309**  
 weiß/schwarz/rot





LEICHTES, SCHNELLTROCKNENDES FUNKTIONSMATERIAL FÜR EIN KÜHLES TRAGEGEFÜHL



SEITLICHE REISSVERSCHLUSSTASCHEN

### CHANGE by erima T-SHIRT

Mit dem funktionellen T-Shirt bist du für Sport und Alltag perfekt ausgerüstet.

- Leichtes, schnelltrocknendes Funktionsmaterial für ein kühles Tragegefühl
- Bequemer Rundhalsausschnitt

Material: 100% recyceltes Polyester

|             |             |     |       |
|-------------|-------------|-----|-------|
| Kinder:     | Gr. 128-164 | CHF | 45,-* |
| Erwachsene: | Gr. S-XXXL  | CHF | 55,-* |

### CHANGE by erima POLOSHIRT

Das Poloshirt vereint einen sportlich eleganten Look mit voller Funktion.

- Leichtes, schnelltrocknendes Funktionsmaterial für ein kühles Tragegefühl
- Polokragen mit 2er-Knopfleiste

Material: 100% recyceltes Polyester

|             |            |     |       |
|-------------|------------|-----|-------|
| Erwachsene: | Gr. S-XXXL | CHF | 60,-* |
|-------------|------------|-----|-------|

### CHANGE by erima SHORTS

Die leichte Short überzeugt mit ihrem funktionellen Material und dem hohen Tragekomfort - egal ob beim Training oder in der Freizeit.

- Leichtes, elastisches Funktionsmaterial für ein kühles Tragegefühl
- Seitliche Stretch-Einsätze für mehr Bewegungsfreiheit
- Breiter Bund mit Kordelzug für einen bequemen Sitz
- Seitliche Reißverschlussaschen
- Single Jersey Innenhose
- Seitenlänge bei Größe M: 50 cm

Material: 100% recyceltes Polyester  
Innenslip: 100% Polyester

|             |             |     |       |
|-------------|-------------|-----|-------|
| Kinder:     | Gr. 128-164 | CHF | 40,-* |
| Erwachsene: | Gr. S-XXXL  | CHF | 45,-* |



1082310  
rot/schwarz/weiß

 1082311  
new royal/schwarz/weiß

 1082312  
green/schwarz/weiß

 1082313  
black grey/slate grey/weiß

 1082314  
curacao/mykonos/weiß

 1082315  
weiß/rot/schwarz

 1082316  
weiß/slate grey/schwarz

 1082317  
new navy/faded denim/weiß

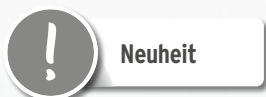
 1082318  
weiß/schwarz/rot

 1112301  
rot/  
schwarz/  
weiß

 1112302  
new royal/  
schwarz/  
weiß

 1112303  
green/  
schwarz/  
weiß

 1112304  
black grey/  
slate grey/  
weiß

 1112305  
curacao/  
mykonos/  
weiß

 1112306  
weiß/  
rot/  
schwarz

 1112307  
weiß/  
slate grey/  
schwarz

 1112308  
new navy/  
faded denim/  
weiß

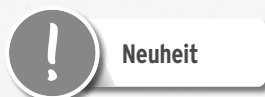
 1112309  
weiß/  
schwarz/  
rot

 1162301  
schwarz

 1162302  
new navy

 1162303  
slate grey





LEICHTES, ELASTISCHES FUNKTIONSMATERIAL



ERIMA SLOGAN AM RÜCKENTEIL

**CHANGE by erima  
PRÄSENTATIONSJACKE**

Schlichte, hochwertige Präsentationsjacke für einen einheitlichen Auftritt beim Wettkampf oder Spiel.

- Leichtes, elastisches Funktionsmaterial
- Ribbündchen an Ärmeln und Saum
- Seitlich verdeckte Reißverschlusstaschen
- Kleiner Stehkragen
- Ohne Innenfutter
- ERIMA Slogan am Rückenteil
- Taillierter Schnitt

Material: 100% recyceltes Polyester

Damen: Gr. 34-44 CHF 95,-\*

**CHANGE by erima  
PRÄSENTATIONSHOSE**

Vielseitig einsetzbar dank schlichtem Design und funktionellen Materialien. Erhältlich in drei verschiedenen Längen.

- Leichtes, elastisches Funktionsmaterial für optimale Temperaturregulierung
- Farbe „Schwarz“ auch in Kurz- und Langgröße erhältlich
- Seitliche Stretch-Einsätze für mehr Bewegungsfreiheit
- Breiter Bund mit Kordelzug
- Flexible Bündchen und Reißverschluss am Beinabschluss
- Seitliche Reißverschlusstaschen
- Ohne Innenfutter
- Spezieller Damenschnitt

Material: 100% recyceltes Polyester

Damen: CHF 60,-\*  
 Gr. 34-48 1102310-1102312  
 Gr. 36K-48K 1102313  
 Gr. 36L-46L 1102314



1012310  
rot/schwarz/weiß



1012311  
new royal/schwarz/weiß



1012312  
green/schwarz/weiß



! Neuheit

1012313  
black grey/slate grey/weiß



! Neuheit



Schwarze Hose in 3 Längen erhältlich

+5 cm

-6 cm

1102314  
schwarz

1102310  
schwarz

1102313  
schwarz

1102312  
slate grey

1012314  
curacao/mykonos/weiß



1012315  
weiß/rot/schwarz



1012316  
weiß/slate grey/schwarz



1012317  
new navy/faded denim/weiß



1012318  
weiß/schwarz/rot



1102310  
schwarz

1102310  
schwarz

1102312  
slate grey

1102311  
new navy

1102310  
schwarz



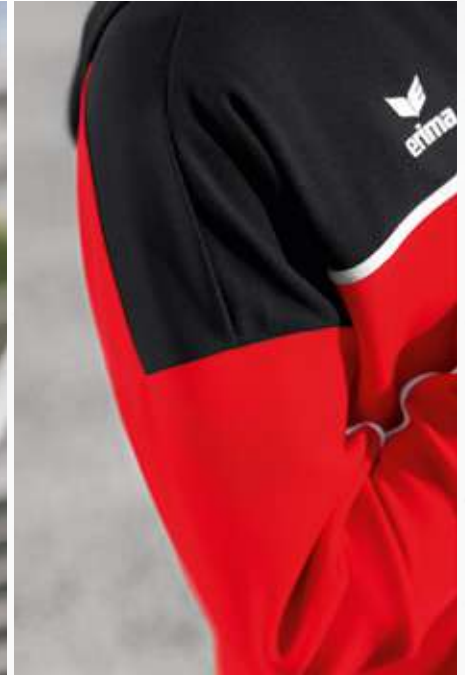

STRAPAZIERFÄHIGES FUNKTIONSMATERIAL



EINGEARBEITETE KÄNGURUTASCHE

**CHANGE by erima  
TRAININGSJACKE MIT KAPUZE**

Die strapazierfähige Trainingsjacke ist der perfekte Begleiter bei kühlerem Wetter.

- Strapazierfähiges Funktionsmaterial
- Rippbündchen an Ärmeln und Saum
- Seitlich verdeckte Reißverschlusstaschen
- Hoher Kragen mit Kapuze
- Reißverschluss mit Kinnschutz
- ERIMA Slogan am Rückenteil
- Taillierter Schnitt

Material: 100% recyceltes Polyester

Damen: Gr. 34-44 CHF 85,-\*

**CHANGE by erima  
KAPUZENSWEAT**

Super weiches Material! Der Hoodie bietet den gewissen Wohlfühlfaktor.

- Sehr weicher Materialmix
- Eingearbeitete Kängurutasche
- Gefütterte Kapuze
- Rippbündchen an Ärmeln und Saum
- ERIMA Slogan am Rückenteil
- Taillierter Schnitt

Material: 50% Baumwolle, 44% recyceltes Polyester, 6% Elasthan

Damen: Gr. 34-44 CHF 90,-\*

Neuheit

 1032310  
rot/schwarz/weiß

 1032311  
new royal/schwarz/weiß

 1032312  
green/schwarz/weiß

 1032313  
black grey/slate grey/weiß

 1032314  
curacao/mykonos/weiß

 1032315  
weiß/rot/schwarz

 1032316  
weiß/slate grey/schwarz

 1032317  
new navy/faded denim/weiß

 1032318  
weiß/schwarz/rot

Neuheit

 1072310  
rot/schwarz/weiß

 1072311  
new royal/schwarz/weiß

 1072312  
green/schwarz/weiß

 1072313  
black grey/slate grey/weiß

 1072314  
curacao/mykonos/weiß

 1072315  
weiß/rot/schwarz

 1072316  
weiß/slate grey/schwarz

 1072317  
new navy/faded denim/weiß

 1072318  
weiß/schwarz/rot





LEICHTES, SCHNELLTROCKNENDES FUNKTIONSMATERIAL FÜR EIN KÜHLES TRAGEGEFÜHL

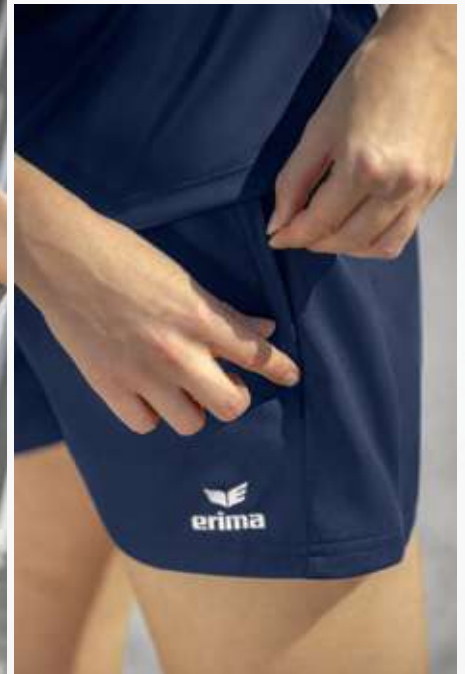

SEITLICHE REISSVERSCHLUSSTASCHEN

### CHANGE by erima T-SHIRT

Mit dem funktionellen T-Shirt bist du für Sport und Alltag perfekt ausgerüstet.

- Leichtes, schnelltrocknendes Funktionsmaterial für ein kühles Tragegefühl
- Bequemer Rundhalsausschnitt
- Taillierter Schnitt

Material: 100% recyceltes Polyester

Damen: Gr. 34-44 CHF 55,-\*

### CHANGE by erima POLOSHIRT

Das Poloshirt vereint einen sportlich eleganten Look mit voller Funktion.

- Leichtes, schnelltrocknendes Funktionsmaterial für ein kühles Tragegefühl
- Polokragen mit 3er-Knopfleiste
- Taillierter Schnitt

Material: 100% recyceltes Polyester

Damen: Gr. 34-44 CHF 60,-\*

### CHANGE by erima SHORTS

Die leichte Short überzeugt mit ihrem funktionellen Material und dem hohen Tragekomfort - egal ob beim Training oder in der Freizeit.

- Leichtes, elastisches Funktionsmaterial für ein kühles Tragegefühl
- Seitliche Stretch-Einsätze für mehr Bewegungsfreiheit
- Breiter Bund mit Kordelzug für einen bequemen Sitz
- Seitliche Reißverschlussaschen
- Spezieller Damenschnitt
- Ohne Innenhose
- Seitenlänge: 34 cm (Gr. 38)

Material: 100% recyceltes Polyester

Damen: Gr. 34-44 CHF 45,-\*

**!** Neuheit

1082319  
rot/schwarz/weiß



1082320  
new royal/schwarz/weiß



1082321  
green/schwarz/weiß



1082322  
black grey/slate grey/weiß



1082323  
curacao/mykonos/weiß



1082324  
weiß/rot/schwarz



1082325  
weiß/slate grey/schwarz



1082326  
new navy/faded denim/weiß



1082327  
weiß/schwarz/rot

**!** Neuheit



1112310  
rot/  
schwarz/  
weiß



1112311  
new royal/  
schwarz/  
weiß



1112312  
green/  
schwarz/  
weiß



1112313  
black grey/  
slate grey/  
weiß



1112314  
curacao/  
mykonos/  
weiß



1112315  
weiß/  
rot/  
schwarz



1112316  
weiß/  
slate grey/  
schwarz



1112317  
new navy/  
faded denim/  
weiß



1112318  
weiß/  
schwarz/  
rot



1152301  
schwarz



1152302  
new navy



1152303  
slate grey

**!** Neuheit



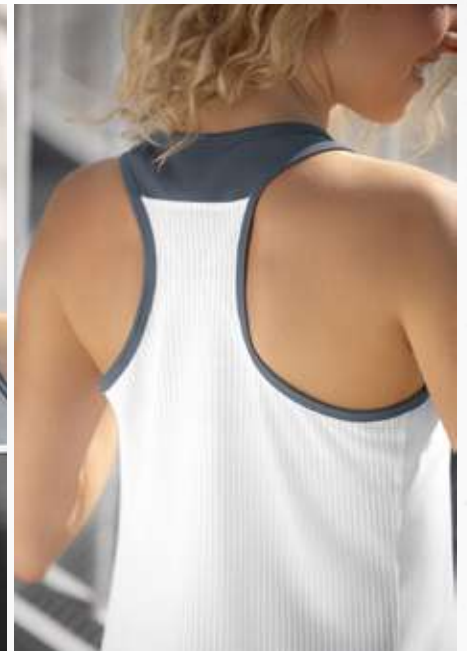

RÜCKSEITE AUS MESH-MATERIAL FÜR EIN IDEALES KÖRPERKLIMA

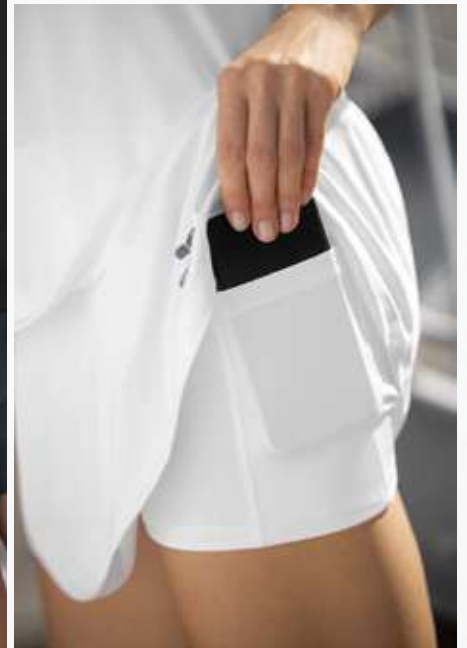

INTEGRIERTE UNTERZIEHHOSE MIT AUFGESETZTEN TASCHEN

### CHANGE by erima TANKTOP

Vielseitig einsetzbar: Das Tanktop sorgt für einen hohen Tragekomfort in jeder Situation.

- Leichtes, schnelltrocknendes Funktionsmaterial für ein kühles Tragegefühl
- Rückseite aus Mesh-Material für ein ideales Körperklima
- Blickdicht
- Taillierter Schnitt

Material: 100% recyceltes Polyester

Damen: Gr. 34-44 CHF 55,-\*

### CHANGE by erima SHORTS

Die leichte Short überzeugt mit ihrem funktionellen Material und dem hohen Tragekomfort – egal ob beim Training oder in der Freizeit.

- Leichtes, elastisches Funktionsmaterial für ein kühles Tragegefühl
- Seitliche Stretch-Einsätze für mehr Bewegungsfreiheit
- Breiter Bund mit Kordelzug für einen bequemen Sitz
- Seitliche Reißverschlussaschen
- Spezieller Damenschnitt
- Ohne Innenhose
- Seitenlänge: 34 cm (Gr. 38)

Material: 100% recyceltes Polyester

Damen: Gr. 34-44 CHF 45,-\*

### PERFORMANCE ROCK

Mit dem funktionellen Tennisrock mit integrierter Unterziehhose machst du auf dem Court eine gute Figur.

- Elastisches Funktionsmaterial
- Integrierte Unterziehhose mit aufgesetzten Taschen
- Seitliche, eingeschlagene Falte
- Breiter Bund mit schmalem Gummi
- Flachnähte für einen hohen Tragekomfort

Material: 92% Polyester, 8% Elasthan

Kinder: Gr. 128-164 CHF 55,-\*  
Damen: Gr. 34-44 CHF 60,-\*

1082301  
rot/schwarz/weiß

 1082302  
new royal/schwarz/weiß

 1082303  
green/schwarz/weiß

 1082304  
black grey/slate grey/weiß

 1082305  
curacao/mykonos/weiß

 1082306  
weiß/rot/schwarz

 1082307  
weiß/slate grey/schwarz

 1082308  
new navy/faded denim/wei

 1082309  
weiß/schwarz/rot

 1152301  
schwarz

 1152302  
new navy

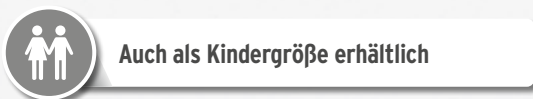
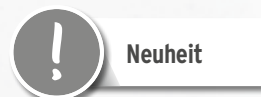
 1152303  
slate grey

 2412301  
schwarz

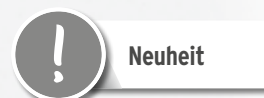
 2412302  
new white

 2412303  
slate grey



# PRÄSENTATIONSJACKE



Stehkragen

ERIMA Schwingen-Design  
auf der Schulter



Leichtes, elastisches  
Funktionsmaterial

Seitliche Reißverschlusstaschen

Elastische Bündchen an  
Ärmel und Saum

RÜCKANSICHT



PRÄSENTATIONSJACKE

☿ ☿ ☿  
CHF 75,-\*



TRAININGSJACKE MIT KAPUZE

☿ ☿ ☿  
CHF 75,-\*



WORKER JACKE

☿ ☿  
CHF 60,-\*



SWEATSHIRT

☿ ☿  
CHF 60,-\*



TRAININGSTOP

☿ ☿  
CHF 65,-\*



T-SHIRT

☿ ☿ ☿  
CHF 45,-\*



POLOSHIRT

☿ ☿  
CHF 50,-\*



JACKE MIT ABNEHMBAREN ÄRMELN

☿  
CHF 100,-\*



WORKER HOSE

☿ ☿ ☿  
CHF 50,-\*



WORKER SHORTS

☿ ☿ ☿  
CHF 40,-\*



## TEAMLINE **SIX WINGS**

Back to Sport! Unsere Teamline zollt mit ihren Schwingen unseren Retro-Kollektionen Tribut. Ob im Fußball oder in jeder anderen Sportart, durch das Design und die Verarbeitung ist jedes Teil ganz einfach individualisierbar. Die hochwertigen Materialien vereinen die beiden Vorteile Funktion und Komfort. In klassischen Farben ist für jedes Team etwas dabei: 12 Farbkombinationen, 8 Oberteile, dazu passende Hosen sowie unzählige Kombinationsmöglichkeiten.

VERFÜGBAR BIS 2025









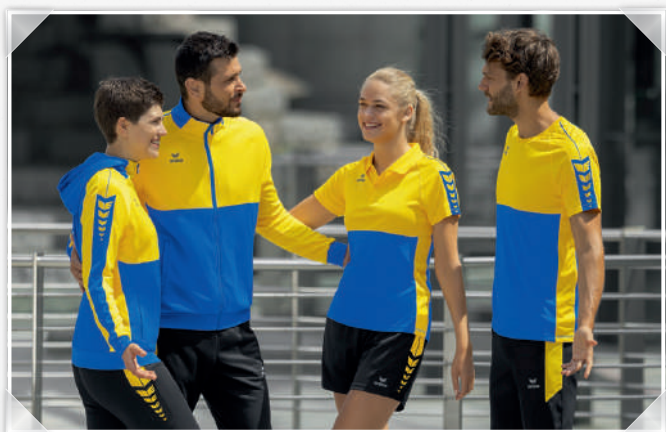
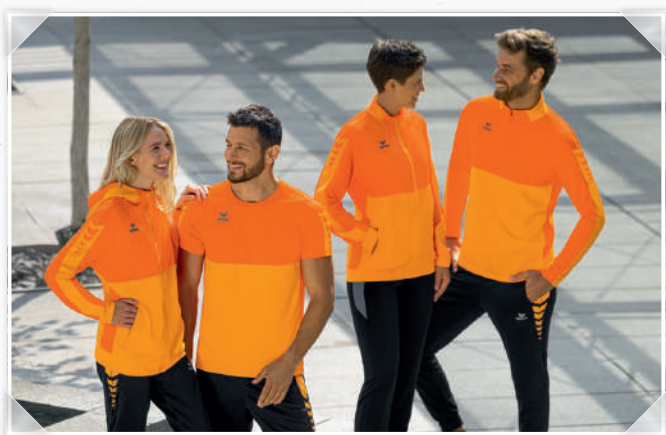





CHF 65,-\*  
CHF 75,-\*

CHF 50,-\*  
CHF 60,-\*



ERIMA SCHWINGEN-DESIGN AUF DER SCHULTER



STEHKRAGEN

### SIX WINGS PRÄSENTATIONSJACKE

Dein Team im Mittelpunkt! Mit der Präsentationsjacke bist du rund ums Training und im Alltag sportlich unterwegs.

- Leichtes, elastisches Funktionsmaterial
- Elastische Bündchen an Ärmel und Saum
- Stehkragen
- Seitliche Reißverschlusstaschen
- Ohne Innenfutter
- ERIMA Schwingen-Design auf der Schulter

Material: 100% Polyester

|             |             |     |       |
|-------------|-------------|-----|-------|
| Kinder:     | Gr. 128-164 | CHF | 65,-* |
| Erwachsene: | Gr. S-XXXL  | CHF | 75,-* |

### TEAM PRÄSENTATIONSHOSE

Schlicht und vielseitig! Die leichte, atmungsaktive Hose kannst du zu jeder Teamline kombinieren.

- Leichtes, elastisches Funktionsmaterial
- Breiter, elastischer Bund mit Kordelzug
- Seitliche Reißverschlusstaschen
- Elastische Bündchen am Beinabschluss
- Beinabschluss mit Reißverschluss

Material: 100% Polyester

|             |             |     |       |
|-------------|-------------|-----|-------|
| Kinder:     | Gr. 128-164 | CHF | 50,-* |
| Erwachsene: | Gr. S-XXXL  | CHF | 60,-* |

1012234  
rot/schwarz

 1012201  
rot/bordeaux

 1012202  
new royal/new navy

 1012203  
slate grey/schwarz

 1012204  
green/smaragd

 1012205  
new navy/rot

 1102235  
schwarz/rot

 1102235  
schwarz/rot

 1102236  
new navy/new royal

 1102237  
schwarz/slate grey

 1102238  
schwarz/smaragd

 1102239  
new navy/rot

 1012206  
new royal/gelb

 1012207  
curacao/mykonos

 1012208  
new orange/orange

 1012209  
gelb/schwarz

 1012210  
schwarz/weiß

 1012211  
rot/weiß

 1102240  
schwarz/gelb

 1102241  
schwarz/curacao

 1102237  
schwarz/slate grey

 1102240  
schwarz/gelb

 1102242  
schwarz/weiß

 1102242  
schwarz/weiß





CHF 65,-\*  
CHF 75,-\*

CHF 45,-\*  
CHF 50,-\*



HOHER KRAGEN MIT KAPUZE



SEITLICHE REISSVERSCHLUSSTASCHEN

### SIX WINGS TRAININGSJACKE MIT KAPUZE

Funktionell und gemütlich! Die Kapuzenjacke macht deinen Look in jeder sportlichen Situation komplett.

- Weicher Materialmix
- Cotton Touch für ein angenehmes Tragegefühl
- Hoher Kragen mit Kapuze
- Breite Ribbündchen an Ärmel und Saum
- Seitliche Reißverschlusstaschen
- ERIMA Schwingen-Design auf der Schulter

Material: 65% Polyester, 35% Baumwolle

|             |             |     |       |
|-------------|-------------|-----|-------|
| Kinder:     | Gr. 116-164 | CHF | 65,-* |
| Erwachsene: | Gr. S-XXXL  | CHF | 75,-* |

### SIX WINGS WORKER HOSE

Sei stolz auf dein Team! Ob drin oder draußen, die Trainingshose ist immer einsatzbereit.

- Strapazierfähiges Funktionsmaterial
- Breiter, elastischer Bund mit Kordelzug
- Seitliche Reißverschlusstaschen
- Breite Ribbündchen am Beinabschluss
- Beinabschluss mit Reißverschluss
- Schmal zulaufende Passform
- ERIMA Schwingen-Design oben an der Seite

Material: 100% Polyester

|             |             |     |       |
|-------------|-------------|-----|-------|
| Kinder:     | Gr. 116-164 | CHF | 45,-* |
| Erwachsene: | Gr. S-XXXL  | CHF | 50,-* |

### TRAININGSHOSE

Lässig durch Sport und Freizeit.

- Elastisches Funktionsmaterial
- Elastischer Bund mit Kordelzug
- Seitliche Reißverschlusstaschen
- ERIMA Logo-Print an der Seite

Material: 100% Polyester

|             |             |     |       |
|-------------|-------------|-----|-------|
| Kinder:     | Gr. 128-164 | CHF | 37,-* |
| Erwachsene: | Gr. S-XXXL  | CHF | 42,-* |

1032253  
rot/schwarz

 1032205  
rot/bordeaux

 1032206  
new royal/new navy

 1032207  
slate grey/schwarz

 1032208  
green/smaragd

 1032209  
new navy/rot

 1102201  
schwarz/rot

 1102201  
schwarz/rot

 1102202  
new navy/new royal

 1102203  
schwarz/slate grey

 1102204  
schwarz/smaragd

 1102205  
new navy/rot

 1032210  
new royal/gelb

 1032211  
curacao/mykonos

 1032212  
new orange/orange

 1032213  
gelb/schwarz

 1032214  
schwarz/weiß

 1032215  
rot/weiß

 1102206  
schwarz/gelb

 1102207  
schwarz/curacao

 1102208  
schwarz/new orange

 1102206  
schwarz/gelb

 1102209  
schwarz/weiß

 3102101  
schwarz





CHF 55,-\*  
CHF 60,-\*

CHF 45,-\*  
CHF 50,-\*



BREITE RIPPBÜNDCHEN AN ÄRMEL UND SAUM



ERIMA SCHWINGEN-DESIGN OBEN AN DER SEITE

### SIX WINGS WORKER JACKE

Sei stolz auf dein Team! Ob drin oder draußen, die Trainingsjacke ist immer einsatzbereit.

- Strapazierfähiges Funktionsmaterial
- Breite Rippbündchen an Ärmel und Saum
- Stehkragen
- Seitliche Reißverschlusstaschen
- Moderner, schmaler Schnitt
- ERIMA Schwingen-Design auf der Schulter

Material: 100% Polyester

|             |             |     |       |
|-------------|-------------|-----|-------|
| Kinder:     | Gr. 116-164 | CHF | 55,-* |
| Erwachsene: | Gr. S-XXXL  | CHF | 60,-* |

### SIX WINGS WORKER HOSE

Sei stolz auf dein Team! Ob drin oder draußen, die Trainingshose ist immer einsatzbereit.

- Strapazierfähiges Funktionsmaterial
- Breiter, elastischer Bund mit Kordelzug
- Seitliche Reißverschlusstaschen
- Breite Rippbündchen am Beinabschluss
- Beinabschluss mit Reißverschluss
- Schmal zulaufende Passform
- ERIMA Schwingen-Design oben an der Seite

Material: 100% Polyester

|             |             |     |       |
|-------------|-------------|-----|-------|
| Kinder:     | Gr. 116-164 | CHF | 45,-* |
| Erwachsene: | Gr. S-XXXL  | CHF | 50,-* |

### TRAININGSHOSE

Lässig durch Sport und Freizeit.

- Elastisches Funktionsmaterial
- Elastischer Bund mit Kordelzug
- Seitliche Reißverschlusstaschen
- ERIMA Logo-Print an der Seite

Material: 100% Polyester

|             |             |     |       |
|-------------|-------------|-----|-------|
| Kinder:     | Gr. 128-164 | CHF | 37,-* |
| Erwachsene: | Gr. S-XXXL  | CHF | 42,-* |

1032277  
rot/schwarz

 1032227  
rot/bordeaux

 1032228  
new royal/new navy

 1032229  
slate grey/schwarz

 1032230  
green/smaragd

 1032231  
new navy/rot

 1102201  
schwarz/rot

 1102201  
schwarz/rot

 1102202  
new navy/new royal

 1102203  
schwarz/slate grey

 1102204  
schwarz/smaragd

 1102205  
new navy/rot

 1032232  
new royal/gelb

 1032233  
curacao/mykonos

 1032234  
new orange/orange

 1032235  
gelb/schwarz

 1032236  
schwarz/weiß

 1032237  
rot/weiß

 1102206  
schwarz/gelb

 1102207  
schwarz/curacao

 1102208  
schwarz/new orange

 1102206  
schwarz/gelb

 1102209  
schwarz/weiß

 3102101  
schwarz





CHF 50,-\*  
CHF 60,-\*

CHF 60,-\*  
CHF 65,-\*

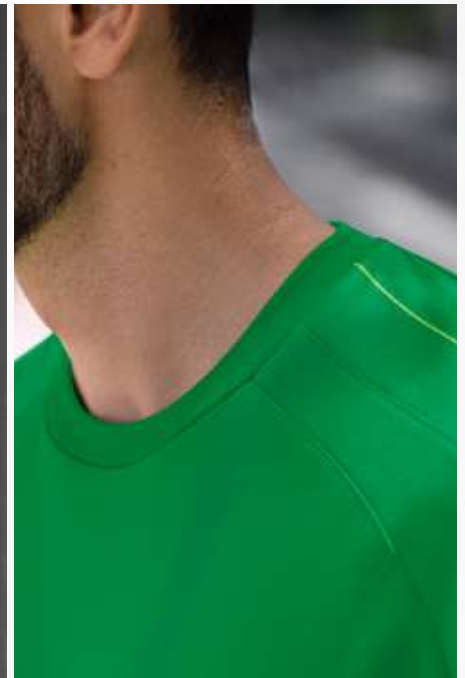

GERIPPTER RUNDHALSAUSSCHNITT

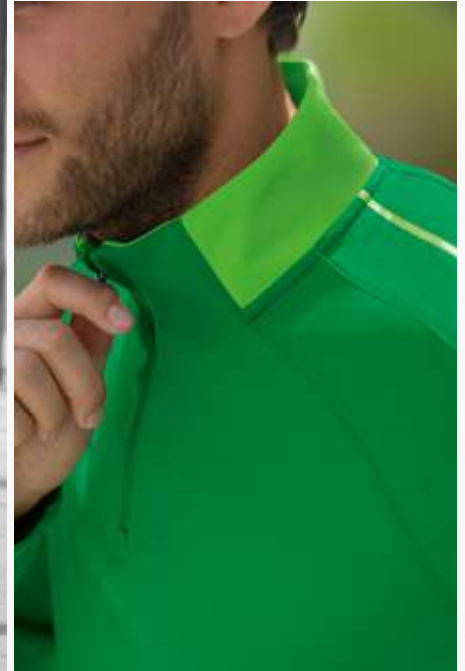

STEHKRAGEN MIT KURZREISSVERSCHLUSS

### SIX WINGS SWEATSHIRT

Jede Menge Kombinationsmöglichkeiten!  
Das Sweatshirt vereint volle Funktion mit weichem Baumwollgefühl.

- Weicher Materialmix
- Cotton Touch für ein angenehmes Tragegefühl
- Gerippter Rundhalsausschnitt
- Breite Ribbündchen an Ärmel und Saum
- ERIMA Schwingen-Design auf der Schulter

Material: 65% Polyester, 35% Baumwolle

|             |             |     |       |
|-------------|-------------|-----|-------|
| Kinder:     | Gr. 116-164 | CHF | 50,-* |
| Erwachsene: | Gr. S-XXXL  | CHF | 60,-* |

### SIX WINGS TRAININGSTOP

Lässig und leger! Gemacht für dein Training und zum schnellen Überziehen.

- Strapazierfähiges Funktionsmaterial
- Stehkragen mit Kurzreißverschluss
- Offener Saumabschluss
- ERIMA Schwingen-Design auf der Schulter

Material: 100% Polyester

|             |             |     |       |
|-------------|-------------|-----|-------|
| Kinder:     | Gr. 128-164 | CHF | 60,-* |
| Erwachsene: | Gr. S-XXXL  | CHF | 65,-* |

 1072201  
rot/bordeaux

 1072202  
new royal/new navy

 1072203  
slate grey/schwarz

 1072204  
green/smaragd

 1072205  
new navy/rot

 1072206  
new royal/gelb

 1072207  
curacao/mykonos

 1072208  
new orange/orange

 1072209  
gelb/schwarz

 1072210  
schwarz/weiß

 1072211  
rot/weiß

 1072225  
rot/schwarz

 1262201  
rot/bordeaux

 1262202  
new royal/new navy

 1262203  
slate grey/schwarz

 1262204  
green/smaragd

 1262205  
new navy/rot

 1262206  
new royal/gelb

 1262207  
curacao/mykonos

 1262208  
new orange/orange

 1262209  
gelb/schwarz

 1262210  
schwarz/weiß

 1262211  
rot/weiß

 1262212  
rot/schwarz





CHF 50,-\*

CHF 40,-\*  
CHF 45,-\*

CHF 35,-\*  
CHF 40,-\*



ERIMA SCHWINGEN-DESIGN AUF DER SCHULTER



SEITLICHE REISSVERSCHLUSSTASCHEN

### SIX WINGS T-SHIRT

Klassisch und funktionell! Mit dem T-Shirt sind du und dein Team jederzeit gut ausgerüstet.

- Leichtes, schnelltrocknendes Funktionsmaterial
- Gerippter Rundhalsausschnitt
- ERIMA Schwingen-Design auf der Schulter

Material: 100% Polyester

|             |             |     |       |
|-------------|-------------|-----|-------|
| Kinder:     | Gr. 116-164 | CHF | 40,-* |
| Erwachsene: | Gr. S-XXXL  | CHF | 45,-* |

### SIX WINGS POLOSHIRT

Klassisch ausgerüstet! Mit dem Polo kombinierst du volle Funktion mit zeitlosem Stil.

- Leichtes, schnelltrocknendes Funktionsmaterial
- Gerippter Polokragen mit Knopfleiste
- ERIMA Schwingen-Design auf der Schulter

Material: 100% Polyester

|             |            |     |       |
|-------------|------------|-----|-------|
| Erwachsene: | Gr. S-XXXL | CHF | 50,-* |
|-------------|------------|-----|-------|

### SIX WINGS WORKER SHORTS

Bequem und funktionell! Ob Training oder Freizeit, die Shorts unterstützen dich in jeder Situation.

- Strapazierfähiges Funktionsmaterial
- Breiter, elastischer Bund mit Kordelzug
- Seitliche Reißverschlussaschen
- Ohne Innenslip
- ERIMA Schwingen-Design an der Seite
- Seitenlänge: 50 cm (Gr. M)

Material: 100% Polyester

|             |             |     |       |
|-------------|-------------|-----|-------|
| Kinder:     | Gr. 116-164 | CHF | 35,-* |
| Erwachsene: | Gr. S-XXXL  | CHF | 40,-* |

1082242  
rot/schwarz

 1082205  
rot/bordeaux

 1082206  
new royal/new navy

 1082207  
slate grey/schwarz

 1082208  
green/smaragd

 1082209  
new navy/rot

 1082210  
new royal/gelb

 1082211  
curacao/mykonos

 1082212  
new orange/orange

 1082213  
gelb/schwarz

 1082214  
schwarz/weiß

 1082215  
rot/weiß

 1112234  
rot/  
schwarz

 1112201  
rot/  
bordeaux

 1112202  
new royal/  
new navy

 1112203  
slate grey/  
schwarz

 1112204  
green/  
smaragd

 1112205  
new navy/  
rot

 1112206  
new royal/  
gelb

 1112207  
curacao/  
mykonos

 1112208  
new orange/  
orange

 1112209  
gelb/  
schwarz

 1112210  
schwarz/  
weiß

 1112211  
rot/  
weiß

 1152210  
schwarz/  
rot

 1152211  
new navy/  
new royal

 1152212  
schwarz/  
slate grey

 1152213  
schwarz/  
smaragd

 1152214  
new navy/  
rot

 1152215  
schwarz/  
gelb

 1152216  
schwarz/  
curacao

 1152217  
schwarz/  
new orange

 1152218  
schwarz/  
weiß





CHF 60,-\*  
CHF 65,-\*

CHF 100,-\*



ABNEHMBARE ÄRMEL



WASSERDICHTES OBERMATERIAL MIT VERSCHWEISSTEN HAUPTNÄHTEN

### SIX WINGS JACKE MIT ABNEHMBAREN ÄRMELN

Für jede Situation gewappnet! Aus der wetterfesten Jacke wird ganz einfach eine leichte Weste.

- Wind- und wasserabweisendes Funktionsmaterial
- Stehkragen mit integrierter Kapuze
- Abnehmbare Ärmel
- Innenfutter aus Fleece
- Innentasche mit Klettverschluss
- Seitliche Reißverschlusstaschen
- Elastische Bündchen am Ärmel
- Saumabschluss mit Kordelzug
- ERIMA Schwingen-Design auf der Schulter

Material: 100% Polyester

Erwachsene: Gr. S-XXXXL CHF 100,-\*

### TEAM ALLWETTERJACKE

Zeig deinen Teamgeist - auch im Regen!

- Wasserdichtes Obermaterial mit verschweißten Hauptnähten
- 1.200 mm Wassersäule
- Geöffnetes Innenfutter für optimale Veredelung
- Hoher Stehkragen mit integrierter Kapuze
- Elastische Bündchen an Ärmel und Saum
- Seitliche Reißverschlusstaschen

Material: 100% Polyester  
Innenfutter: 100% Polyester

Kinder: Gr. 116-164 CHF 60,-\*  
Erwachsene: Gr. S-XXXL CHF 65,-\*

### TEAM WINTERJACKE

Auch in der kalten Jahreszeit einheitlich unterwegs! Die Winterjacke ist die klassische Ergänzung zu eurer Teamwear.

- Wasserdichtes Obermaterial
- 1.500 mm Wassersäule
- Wattiert 160 g/m<sup>2</sup>
- Hoher Kragen
- Kapuze mit integriertem Kordelzug
- Seitliche Reißverschlusstaschen
- Elastische Bündchen am Ärmel
- Innentasche mit Klettverschluss

Material: 100% Polyester  
Wattierung: 100% Polyester

Kinder: Gr. 140-164 CHF 105,-\*  
Erwachsene: Gr. S-XXXXL CHF 120,-\*



1062207  
rot/schwarz

1062201  
rot/bordeaux

1062202  
new royal/new navy

1062203  
slate grey/schwarz

1062204  
new navy/rot

1062205  
curacao/mykonos

1062206  
schwarz/weiß



2052206  
schwarz

2052207  
new royal

2052208  
rot

2052209  
smaragd

2052210  
new navy



2062211  
schwarz

2062212  
new royal

2062213  
rot

2062214  
slate grey

2062215  
new navy





CHF 75,-\*

CHF 60,-\*



ERIMA SCHWINGEN-DESIGN AUF DER SCHULTER

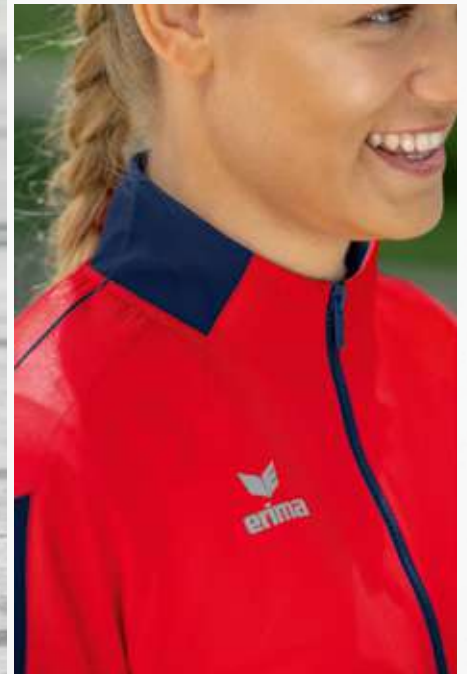

STEHKRAGEN

### SIX WINGS PRÄSENTATIONSJACKE

Dein Team im Mittelpunkt! Mit der Präsentationsjacke bist du rund ums Training und im Alltag sportlich unterwegs.

- Leichtes, elastisches Funktionsmaterial
- Elastische Bündchen an Ärmel und Saum
- Stehkragen
- Seitliche Reißverschlusstaschen
- Ohne Innenfutter
- ERIMA Schwingen-Design auf der Schulter
- Taillierter Schnitt

Material: 100% Polyester

Damen: Gr. 34-44 CHF 75,-\*

### TEAM PRÄSENTATIONSHOSE

Schlicht und vielseitig! Die leichte, atmungsaktive Hose kannst du zu jeder Teamline kombinieren.

- Leichtes, elastisches Funktionsmaterial
- Breiter, elastischer Bund mit Kordelzug
- Seitliche Reißverschlusstaschen
- Elastische Bündchen am Beinabschluss
- Beinabschluss mit Reißverschluss

Material: 100% Polyester

Damen: Gr. 34-44 CHF 60,-\*

1012246  
rot/schwarz

 1012212  
rot/bordeaux

 1012213  
new royal/new navy

 1012214  
slate grey/schwarz

 1012215  
green/smaragd

 1012216  
new navy/rot

 1102243  
schwarz/rot

 1102243  
schwarz/rot

 1102244  
new navy/new royal

 1102245  
schwarz/slate grey

 1102246  
schwarz/smaragd

 1102247  
new navy/rot

 1012217  
new royal/gelb

 1012218  
curacao/mykonos

 1012219  
new orange/orange

 1012220  
gelb/schwarz

 1012221  
schwarz/weiß

 1012222  
rot/weiß

 1102248  
schwarz/gelb

 1102249  
schwarz/curacao

 1102245  
schwarz/slate grey

 1102248  
schwarz/gelb

 1102250  
schwarz/weiß

 1102250  
schwarz/weiß





CHF 75,-\*

CHF 50,-\*



HOHER KRAGEN MIT KAPUZE



SEITLICHE REISSVERSCHLUSSTASCHEN

**SIX WINGS  
TRAININGSJACKE MIT KAPUZE**

Funktionell und gemütlich! Die Kapuzenjacke macht deinen Look in jeder sportlichen Situation komplett.

- Weicher Materialmix
- Cotton Touch für ein angenehmes Tragegefühl
- Hoher Kragen mit Kapuze
- Breite Ribbündchen an Ärmel und Saum
- Seitliche Reißverschlusstaschen
- ERIMA Schwingen-Design auf der Schulter
- Taillierter Schnitt

Material: 65% Polyester, 35% Baumwolle

Damen: Gr. 34-44 CHF 75,-\*

**SIX WINGS  
WORKER HOSE**

Sei stolz auf dein Team! Ob drin oder draußen, die Trainingshose ist immer einsatzbereit.

- Strapazierfähiges Funktionsmaterial
- Breiter, elastischer Bund mit Kordelzug
- Seitliche Reißverschlusstaschen
- Breite Ribbündchen am Beinabschluss
- Beinabschluss mit Reißverschluss
- Schmal zulaufende Passform
- ERIMA Schwingen-Design oben an der Seite

Material: 100% Polyester

Damen: Gr. 34-44 CHF 50,-\*

1032265  
rot/schwarz

 1032216  
rot/bordeaux

 1032217  
new royal/new navy

 1032218  
slate grey/schwarz

 1032219  
green/smaragd

 1032220  
new navy/rot

 1102210  
schwarz/rot

 1102210  
schwarz/rot

 1102211  
new navy/new royal

 1102212  
schwarz/slate grey

 1102213  
schwarz/smaragd

 1102214  
new navy/rot

 1032221  
new royal/gelb

 1032222  
curacao/mykonos

 1032223  
new orange/orange

 1032224  
gelb/schwarz

 1032225  
schwarz/weiß

 1032226  
rot/weiß

 1102215  
schwarz/gelb

 1102216  
schwarz/curacao

 1102217  
schwarz/new orange

 1102215  
schwarz/gelb

 1102218  
schwarz/weiß

 1102218  
schwarz/weiß





CHF 45,-\*

CHF 50,-\*

CHF 40,-\*



ERIMA SCHWINGEN-DESIGN AUF DER SCHULTER



GERIPPTER POLOKRAGEN MIT KNOPFLEISTE

### SIX WINGS T-SHIRT

Klassisch und funktionell! Mit dem T-Shirt sind du und dein Team jederzeit gut ausgerüstet.

- Leichtes, schnelltrocknendes Funktionsmaterial
- Gerippter Rundhalsausschnitt
- ERIMA Schwingen-Design auf der Schulter
- Taillierter Schnitt

Material: 100% Polyester

Damen: Gr. 34-44 CHF 45,-\*

### SIX WINGS POLOSHIRT

Klassisch ausgerüstet! Mit dem Polo kombinierst du volle Funktion mit zeitlosem Stil.

- Leichtes, schnelltrocknendes Funktionsmaterial
- Gerippter Polokragen mit Knopfleiste
- ERIMA Schwingen-Design auf der Schulter
- Taillierter Schnitt

Material: 100% Polyester

Damen: Gr. 34-44 CHF 50,-\*

### SIX WINGS WORKER SHORTS

Bequem und funktionell! Ob Training oder Freizeit, die Shorts unterstützen dich in jeder Situation.

- Strapazierfähiges Funktionsmaterial
- Breiter, elastischer Bund mit Kordelzug
- Seitliche Reißverschlusstaschen
- Ohne Innenslip
- ERIMA Schwingen-Design an der Seite
- Seitenlänge: 36 cm (Gr. 38)

Material: 100% Polyester

Damen: Gr. 34-44 CHF 40,-\*

1082254  
rot/schwarz

 1082216  
rot/bordeaux

 1082217  
new royal/new navy

 1082218  
slate grey/schwarz

 1082219  
green/smaragd

 1082220  
new navy/rot

 1082221  
new royal/gelb

 1082222  
curacao/mykonos

 1082223  
new orange/orange

 1082224  
gelb/schwarz

 1082225  
schwarz/weiß

 1082226  
rot/weiß

 1112246  
rot/  
schwarz

 1112212  
rot/  
bordeaux

 1112213  
new royal/  
new navy

 1112214  
slate grey/  
schwarz

 1112215  
green/  
smaragd

 1112216  
new navy/  
rot

 1112217  
new royal/  
gelb

 1112218  
curacao/  
mykonos

 1112219  
new orange/  
orange

 1112220  
gelb/  
schwarz

 1112221  
schwarz/  
weiß

 1112222  
rot/  
weiß

 1152201  
schwarz/  
rot

 1152202  
new navy/  
new royal

 1152203  
schwarz/  
slate grey

 1152204  
schwarz/  
smaragd

 1152205  
new navy/  
rot

 1152206  
schwarz/  
gelb

 1152207  
schwarz/  
curacao

 1152208  
schwarz/  
new orange

 1152209  
schwarz/  
weiß



# TRACKTOP JACKE MIT KAPUZE



• Hoher Kragen mit Kapuze

• Mesh-Innenfutter

Leichtes Funktionsmaterial

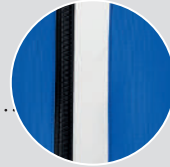

• Seitliche Reißverschlusstaschen

• Breite Ribbündchen an Ärmel und Saum

RÜCKANSICHT



TRACKTOP JACKE MIT KAPUZE

☿☿  
CHF 95,-\*



TRAININGSJACKE MIT KAPUZE

☿☿☿  
CHF 85,-\*



WORKER JACKE

☿☿☿  
CHF 65,-\*



KAPUZENSWEAT

☿☿☿  
CHF 85,-\*



WORKER TOP

☿☿  
CHF 70,-\*



POLOSHIRT

☿☿  
CHF 60,-\*



T-SHIRT

☿☿☿  
CHF 55,-\*



TANKTOP

☿  
CHF 55,-\*



ALLWETTERJACKE

☿☿  
CHF 75,-\*



WINTERJACKE

☿☿  
CHF 170,-\*



WORKER HOSE

☿☿☿  
CHF 50,-\*



WORKER SHORTS

☿☿☿  
CHF 40,-\*



## TEAMLINE SQUAD

Mix & Match: Unsere Teamline mit Lifestyle-Charakter überzeugt durch klare Linien und ist vielseitig einsetzbar. Ganz klassisch im Teamsport oder modern zur Jeans im Alltag. Der hochwertige Materialmix kommt mit komfortablen und funktionellen Eigenschaften. Für einen betont schlichten, zwei- oder dreifarbigem Look sorgen unsere 11 Farbkombinationen.

VERFÜGBAR BIS 2024









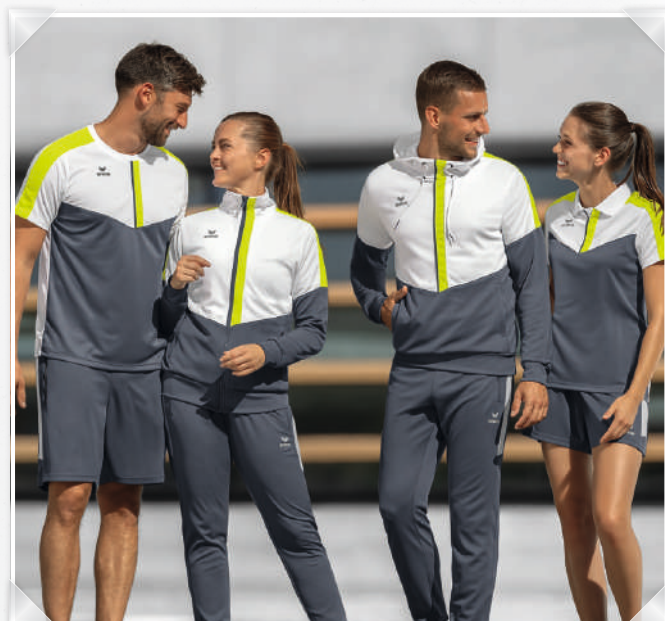





MESH-INNENFUTTER



HOHER KRAGEN MIT KAPUZE

**SQUAD TRACKTOP JACKE MIT KAPUZE**

Sportlich unterwegs - zum Training und im Alltag.

- Leichtes Funktionsmaterial
- Breite Ribbündchen an Ärmel und Saum
- Hoher Kragen mit Kapuze
- Seitliche Reißverschlusstaschen
- Mesh-Innenfutter

Material: 100% Polyester  
 Innenfutter: 100% Polyester

|             |            |     |       |
|-------------|------------|-----|-------|
| Erwachsene: | Gr. S-XXXL | CHF | 95,-* |
|-------------|------------|-----|-------|

**TEAM PRÄSENTATIONSHOSE**

Schlicht und vielseitig! Die leichte, atmungsaktive Hose kannst du zu jeder Teamline kombinieren.

- Leichtes, elastisches Funktionsmaterial
- Breiter, elastischer Bund mit Kordelzug
- Seitliche Reißverschlusstaschen
- Elastische Bündchen am Beinabschluss
- Beinabschluss mit Reißverschluss

Material: 100% Polyester

|             |             |     |       |
|-------------|-------------|-----|-------|
| Kinder:     | Gr. 128-164 | CHF | 50,-* |
| Erwachsene: | Gr. S-XXXL  | CHF | 60,-* |

**CHANGE by erima PRÄSENTATIONSHOSE**

Vielseitig einsetzbar dank schlichtem Design und funktionellen Materialien. Erhältlich in drei verschiedenen Längen.

- Leichtes, elastisches Funktionsmaterial für optimale Temperaturregulierung
- Farbe „Schwarz“ auch in Kurz- und Langgröße erhältlich
- Seitliche Stretch-Einsätze für mehr Bewegungsfreiheit
- Breiter Bund mit Kordelzug
- Flexible Bündchen und Reißverschluss am Beinabschluss
- Seitliche Reißverschlusstaschen
- Ohne Innenfutter

Material: 100% recyceltes Polyester

|               |                 |     |       |
|---------------|-----------------|-----|-------|
| <b>Kinder</b> |                 | CHF | 55,-* |
| Gr. 128-164   | 1102305-1102307 |     |       |

|                    |                 |     |       |
|--------------------|-----------------|-----|-------|
| <b>Erwachsene:</b> |                 | CHF | 60,-* |
| Gr. S-XXXL         | 1102305-1102307 |     |       |
| Gr. S/K-XXXL/K     | 1102308         |     |       |
| Gr. S/L-XXL/L      | 1102309         |     |       |

- |                                     |   |                                   |  |  |                             |                                   |   |  |   |   |
|-------------------------------------|---|-----------------------------------|--|--|-----------------------------|-----------------------------------|---|--|---|---|
| 1032001<br>rot/<br>schwarz/<br>weiß | 1032002<br>new royal/<br>schwarz/<br>weiß | 1032003<br>schwarz/<br>slate grey | 1032004<br>slate grey/<br>monument grey/<br>new orange | 1032005<br>slate grey/<br>schwarz/<br>gelb | 1032006<br>bordeaux/<br>rot | 1032007<br>new royal/<br>new navy | 1032008<br>fern green/<br>smaragd/<br>silver grey | 1032009<br>new navy/<br>bordeaux/<br>silver grey | 1032010<br>weiß/<br>slate grey/<br>bio lime | 1032011<br>weiß/<br>new navy/<br>slate grey |
|-------------------------------------|---|-----------------------------------|--|--|-----------------------------|-----------------------------------|---|--|---|---|



- |                            |                             |                                   |                                   |                             |                            |                                   |                                |                                   |                                   |                                   |
|----------------------------|-----------------------------|-----------------------------------|-----------------------------------|-----------------------------|----------------------------|-----------------------------------|--------------------------------|-----------------------------------|-----------------------------------|-----------------------------------|
| 1102235<br>schwarz/<br>rot | 1102242<br>schwarz/<br>weiß | 1102237<br>schwarz/<br>slate grey | 1102237<br>schwarz/<br>slate grey | 1102240<br>schwarz/<br>gelb | 1102235<br>schwarz/<br>rot | 1102236<br>new navy/<br>new royal | 1102238<br>schwarz/<br>smaragd | 1102236<br>new navy/<br>new royal | 1102237<br>schwarz/<br>slate grey | 1102236<br>new navy/<br>new royal |
|----------------------------|-----------------------------|-----------------------------------|-----------------------------------|-----------------------------|----------------------------|-----------------------------------|--------------------------------|-----------------------------------|-----------------------------------|-----------------------------------|



Schwarze Hose in 3 Längen erhältlich



Neuheit



+5 cm

-6 cm

1102309  
schwarz

1102305  
schwarz

1102308  
schwarz

1102306  
new navy

1102307  
slate grey





CHF 75,-\*  
CHF 85,-\*

CHF 75,-\*  
CHF 85,-\*



HOHER KRAGEN MIT KAPUZE UND KORDELZUG



INTEGRIERTE KÄNGURUTASCHE

**SQUAD  
TRAININGSJACKE MIT KAPUZE**

Jede Menge Kombinationsmöglichkeiten.

- Weiches Funktionsmaterial
- Hoher Kragen mit Kapuze und Kordelzug
- Ribbündchen an Ärmel und hinten am Saum
- Seitliche Reißverschlusstaschen
- Kindervariante ohne Kordel an der Kapuze

Material: 100% Polyester

|             |             |     |       |
|-------------|-------------|-----|-------|
| Kinder:     | Gr. 128-164 | CHF | 75,-* |
| Erwachsene: | Gr. S-XXXL  | CHF | 85,-* |

**SQUAD  
KAPUZENSWEAT**

Volle Funktion mit Baumwollgefühl.

- Weiches Funktionsmaterial
- Cotton Touch für ein angenehmes Tragegefühl
- Hoher Kragen mit Kapuze und Kordelzug
- Ribbündchen an Ärmel und Saum
- Integrierte Kängurutasche
- Kindervariante ohne Kordel an der Kapuze

Material: 100% Polyester

|             |             |     |       |
|-------------|-------------|-----|-------|
| Kinder:     | Gr. 128-164 | CHF | 75,-* |
| Erwachsene: | Gr. S-XXXL  | CHF | 85,-* |



1032045  
rot/  
schwarz/  
weiß

1032046  
new royal/  
schwarz/  
weiß

1032047  
schwarz/  
slate grey

1032048  
slate grey/  
monument grey/  
new orange

1032049  
slate grey/  
schwarz/  
gelb



1032050  
bordeaux/  
rot

1032051  
new royal/  
new navy

1032052  
fern green/  
smaragd/  
silver grey

1032053  
new navy/  
bordeaux/  
silver grey

1032054  
weiß/  
slate grey/  
bio lime

1032055  
weiß/  
new navy/  
slate grey



1072001  
rot/  
schwarz/  
weiß

1072002  
new royal/  
schwarz/  
weiß

1072003  
schwarz/  
slate grey

1072004  
slate grey/  
monument grey/  
new orange

1072005  
slate grey/  
schwarz/  
gelb



1072006  
bordeaux/  
rot

1072007  
new royal/  
new navy

1072008  
fern green/  
smaragd/  
silver grey

1072009  
new navy/  
bordeaux/  
silver grey

1072010  
weiß/  
slate grey/  
bio lime

1072011  
weiß/  
new navy/  
slate grey





CHF 60,-\*  
CHF 65,-\*

CHF 45,-\*  
CHF 50,-\*



STEHKRAGEN



BEINABSCHLUSS MIT REISSVERSCHLUSS

### SQUAD WORKER JACKE

Superweich. Funktionell. Modern geschnitten.

- Weiches Funktionsmaterial
- Breite Rippbündchen an Ärmel und Saum
- Stehkragen
- Seitliche Reißverschlusstaschen
- Moderner, schmaler Schnitt

Material: 100% Polyester

|             |             |     |       |
|-------------|-------------|-----|-------|
| Kinder:     | Gr. 128-164 | CHF | 60,-* |
| Erwachsene: | Gr. S-XXXL  | CHF | 65,-* |

### SQUAD WORKER HOSE

Das Must-have zu deinem Trainingsoutfit.

- Leichtes Funktionsmaterial
- Elastischer Rippbund mit Kordelzug
- Seitliche Reißverschlusstaschen
- Schmal zulaufende Passform
- Beinabschluss mit Reißverschluss

Material: 100% Polyester

|             |             |     |       |
|-------------|-------------|-----|-------|
| Kinder:     | Gr. 116-164 | CHF | 45,-* |
| Erwachsene: | Gr. S-XXXL  | CHF | 50,-* |

1032023  
rot/  
schwarz/weiß



1102004  
schwarz/weiß

1032024  
new royal/  
schwarz/weiß



1102004  
schwarz/weiß

1032025  
schwarz/  
slate grey



1102001  
schwarz/silver grey

1032026  
slate grey/  
monument grey/new orange



1102001  
schwarz/silver grey

1032027  
slate grey/  
schwarz/gelb



1102001  
schwarz/silver grey

1032028  
bordeaux/  
rot



1102001  
schwarz/silver grey

1032029  
new royal/  
new navy



1102003  
new navy/silver grey

1032030  
fern green/  
smaragd/silver grey



1102002  
slate grey/silver grey

1032031  
new navy/  
bordeaux/silver grey



1102003  
new navy/silver grey

1032032  
weiß/  
slate grey/bio lime



1102002  
slate grey/silver grey

1032033  
weiß/  
new navy/slate grey



1102003  
new navy/silver grey





CHF 45,-\*  
CHF 55,-\*

CHF 60,-\*

CHF 35,-\*  
CHF 40,-\*

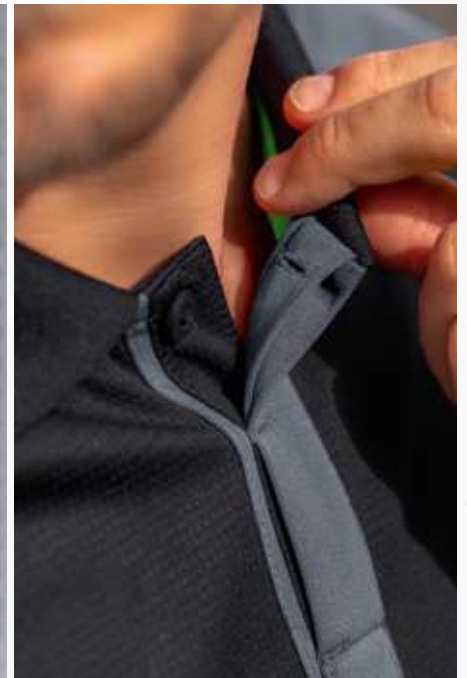

POLOKRAGEN MIT VERDECKTER KNOPFLEISTE

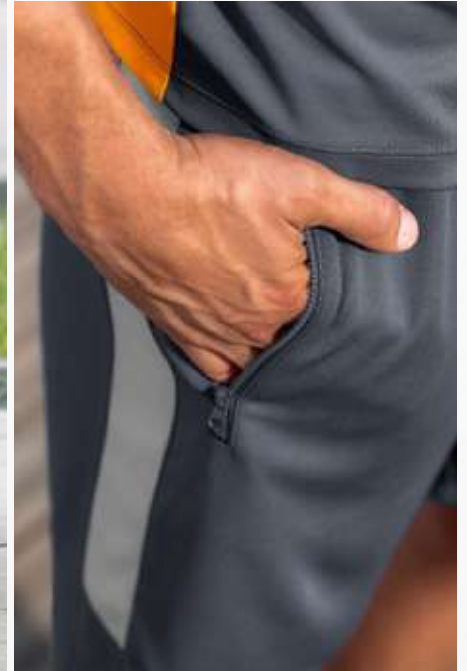

SEITLICHE REISSVERSCHLUSSTASCHEN

### SQUAD POLOSHIRT

Sportlich schick durch Sport und Freizeit.

- Leichtes, weiches Funktionsmaterial
- Polokragen mit verdeckter Knopfleiste

Material: 100% Polyester

Erwachsene: Gr. S-XXXL CHF 60,-\*

### SQUAD T-SHIRT

Modisch. Funktionell. Alltagstauglich.

- Leichtes, weiches Funktionsmaterial
- Gerippter Rundhalsausschnitt

Material: 100% Polyester

Kinder: Gr. 128-164 CHF 45,-\*  
Erwachsene: Gr. S-XXXL CHF 55,-\*

### SQUAD WORKER SHORTS

Bequem und funktionell in jeder Situation.

- Leichtes Funktionsmaterial
- Elastischer Rippbund mit Kordelzug
- Seitliche Reißverschlussaschen
- Ohne Innenslip
- Seitenlänge: 50 cm (Gr. M)

Material: 100% Polyester

Kinder: Gr. 116-164 CHF 35,-\*  
Erwachsene: Gr. S-XXXL CHF 40,-\*

1112012  
rot/  
schwarz/weiß

 1112013  
new royal/  
schwarz/weiß

 1112014  
schwarz/  
slate grey

 1112015  
new orange/  
slate grey/monument grey

 1112016  
gelb/  
schwarz/slate grey

 1112017  
bordeaux/  
rot

 1112018  
new royal/  
new navy

 1112019  
fern green/  
smaragd/silver grey

 1112020  
new navy/  
bordeaux/silver grey

 1112021  
weiß/  
slate grey/bio lime

 1112022  
weiß/  
new navy/slate grey

 1082023  
rot/  
schwarz/  
weiß

 1082024  
new royal/  
schwarz/  
weiß

 1082025  
schwarz/  
slate grey

 1082026  
new orange/  
slate grey/  
monument grey

 1082027  
gelb/  
schwarz/  
slate grey

 1082028  
bordeaux/  
rot

 1082029  
new royal/  
new navy

 1082030  
fern green/  
smaragd/  
silver grey

 1082031  
new navy/  
bordeaux/  
silver grey

 1082032  
weiß/  
slate grey/  
bio lime

 1082033  
weiß/  
new navy/  
slate grey

 1152001  
schwarz/silver grey

 1152002  
slate grey/silver grey

 1152003  
new navy/silver grey

 1152004  
schwarz/weiß





CHF 65,-\*  
CHF 70,-\*

CHF 65,-\*  
CHF 75,-\*



REISSVERSCHLUSS MIT STOFF UNTERLEGT



WASSERDICHTES OBERMATERIAL MIT VERSCHWEISSTEN HAUPTNÄHTEN

### SQUAD ALLWETTERJACKE

Zuverlässiger Schutz bei jedem Wetter.

- Wasserdichtes Obermaterial mit verschweißten Hauptnähten
- Geöffnetes Innenfutter für optimale Veredelung
- Seitliche Reißverschlusstaschen
- 1.200 mm Wassersäule
- Hoher Stehkragen mit integrierter Kapuze

Material: 100% Polyester  
Innenfutter: 100% Polyester  
Wattierung: 100% Polyester

Kinder: Gr. 128-164 CHF 65,-\*  
Erwachsene: Gr. S-XXXL CHF 75,-\*

### SQUAD WORKER TOP

Dein zuverlässiger Trainingspartner auf dem Platz.

- Spezielles Funktionsmaterial
- Innenmaterial mit innovativen Silberfäden
- Schützt den Körper vor dem Auskühlen
- Transportiert den Schweiß und hält trocken
- Stehkragen
- Reißverschluss mit Stoff unterlegt
- Moderner, schmaler Schnitt
- Kindervariante mit Stehkragen und Kurzreißverschluss

Material: 100% Polyester  
Innenfutter: 100% Polyester

Kinder: Gr. 128-164 CHF 65,-\*  
Erwachsene: Gr. S-XXXL CHF 70,-\*

### SQUAD WINTERJACKE

Warm und stylish in der kalten Jahreszeit.

- Wasserabweisendes Obermaterial
- Wattiert
- Hoher Kragen
- Große Kapuze mit Kordelzug
- Seitliche Eingriffstaschen mit Druckknopf
- Innentasche
- Integrierte Rippbündchen im Ärmel

Material: 100% Polyester  
Innenfutter: 100% Polyester  
Wattierung: 100% Polyester

Erwachsene: Gr. S-XXXL CHF 170,-\*



1052001  
rot/schwarz/weiß



1052002  
new royal/schwarz/weiß



1052003  
schwarz/slate grey



KINDERVARIANTE: STEHKRAGEN  
MIT KURZREISSVERSCHLUSS



SQUAD Worker Hosen auf S. 56 und bei den Hosen auf S. 157



1262001  
rot/schwarz/weiß



1262002  
new royal/schwarz/weiß



1262003  
schwarz/slate grey



1262004  
fern green/smaragd/silver grey



2062011  
schwarz



HOHER KRAGEN UND  
GROSSE KAPUZE MIT KORDELZUG





CHF 95,-\*

CHF 60,-\*

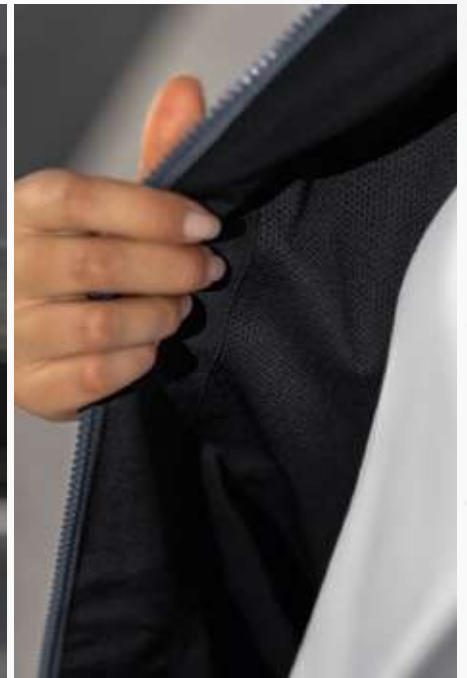

LEICHTES FUNKTIONSMATERIAL

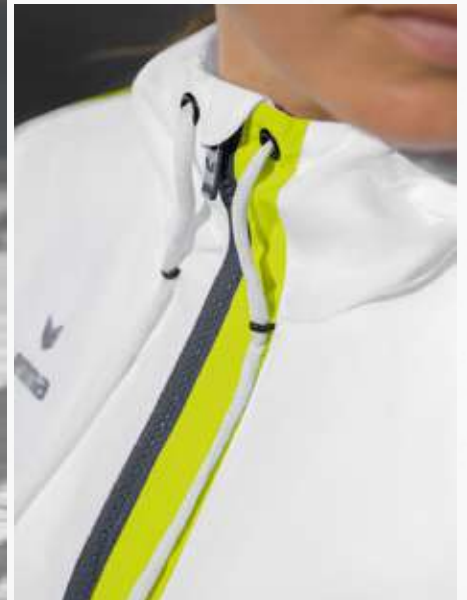

HOHER KRAGEN MIT KAPUZE

### SQUAD TRACKTOP JACKE MIT KAPUZE

Sportlich unterwegs – zum Training und im Alltag.

- Leichtes Funktionsmaterial
- Breite Ribbündchen an Ärmel und Saum
- Hoher Kragen mit Kapuze
- Seitliche Reißverschlusstaschen
- Mesh-Innenfutter
- Taillierter Schnitt

Material: 100% Polyester  
Innenfutter: 100% Polyester

Damen: Gr. 34-44 CHF 95,-\*

### TEAM PRÄSENTATIONSHOSE

Schlicht und vielseitig! Die leichte, atmungsaktive Hose kannst du zu jeder Teamline kombinieren.

- Leichtes, elastisches Funktionsmaterial
- Breiter, elastischer Bund mit Kordelzug
- Seitliche Reißverschlusstaschen
- Elastische Bündchen am Beinabschluss
- Beinabschluss mit Reißverschluss

Material: 100% Polyester

Damen: Gr. 34-44 CHF 60,-\*

### CHANGE by erima PRÄSENTATIONSHOSE

Vielseitig einsetzbar dank schlichtem Design und funktionellen Materialien. Erhältlich in drei verschiedenen Längen.

- Leichtes, elastisches Funktionsmaterial für optimale Temperaturregulierung
- Farbe „Schwarz“ auch in Kurz- und Langgröße erhältlich
- Seitliche Stretch-Einsätze für mehr Bewegungsfreiheit
- Breiter Bund mit Kordelzug
- Flexible Bündchen und Reißverschluss am Beinabschluss
- Seitliche Reißverschlusstaschen
- Ohne Innenfutter
- Spezieller Damenschnitt

Material: 100% recyceltes Polyester

Damen: CHF 60,-\*  
Gr. 34-48 1102310-1102312  
Gr. 36K-48K 1102313  
Gr. 36L-46L 1102314

- |                                     |   |                                   |  |  |                             |                                   |   |  |   |   |
|-------------------------------------|---|-----------------------------------|--|--|-----------------------------|-----------------------------------|---|--|---|---|
| 1032012<br>rot/<br>schwarz/<br>weiß | 1032013<br>new royal/<br>schwarz/<br>weiß | 1032014<br>schwarz/<br>slate grey | 1032015<br>slate grey/<br>monument grey/<br>new orange | 1032016<br>slate grey/<br>schwarz/<br>gelb | 1032017<br>bordeaux/<br>rot | 1032018<br>new royal/<br>new navy | 1032019<br>fern green/<br>smaragd/<br>silver grey | 1032020<br>new navy/<br>bordeaux/<br>silver grey | 1032021<br>weiß/<br>slate grey/<br>bio lime | 1032022<br>weiß/<br>new navy/<br>slate grey |
|-------------------------------------|---|-----------------------------------|--|--|-----------------------------|-----------------------------------|---|--|---|---|



- |                            |                             |                                   |                                   |                             |                            |                                   |                                |                                   |                                   |                                   |
|----------------------------|-----------------------------|-----------------------------------|-----------------------------------|-----------------------------|----------------------------|-----------------------------------|--------------------------------|-----------------------------------|-----------------------------------|-----------------------------------|
| 1102243<br>schwarz/<br>rot | 1102250<br>schwarz/<br>weiß | 1102245<br>schwarz/<br>slate grey | 1102245<br>schwarz/<br>slate grey | 1102248<br>schwarz/<br>gelb | 1102243<br>schwarz/<br>rot | 1102244<br>new navy/<br>new royal | 1102246<br>schwarz/<br>smaragd | 1102244<br>new navy/<br>new royal | 1102245<br>schwarz/<br>slate grey | 1102244<br>new navy/<br>new royal |
|----------------------------|-----------------------------|-----------------------------------|-----------------------------------|-----------------------------|----------------------------|-----------------------------------|--------------------------------|-----------------------------------|-----------------------------------|-----------------------------------|



Schwarze Hose in 3 Längen erhältlich



Neuheit



1102314  
schwarz



1102310  
schwarz



1102313  
schwarz



1102311  
new navy



1102312  
slate grey

+5 cm

-6 cm





CHF 85,-\*

CHF 85,-\*



RIPPBÜNDCHEN AM ÄRMEL UND HINTEN AM SAUM



HOHER KRAGEN MIT KAPUZE UND KORDELZUG

**SQUAD  
TRAININGSJACKE MIT KAPUZE**

Jede Menge Kombinationsmöglichkeiten.

- Weiches Funktionsmaterial
- Hoher Kragen mit Kapuze und Kordelzug
- Rippbündchen an Ärmel und hinten am Saum
- Seitliche Reißverschlusstaschen
- Taillierter Schnitt

Material: 100% Polyester

Damen: Gr. 34-44 CHF 85,-\*

**SQUAD KAPUZENSWEAT**

Volle Funktion mit Baumwollgefühl.

- Weiches Funktionsmaterial
- Cotton Touch für ein angenehmes Tragegefühl
- Hoher Kragen mit Kapuze und Kordelzug
- Rippbündchen an Ärmel und Saum
- Integrierte Kängurutasche
- Taillierter Schnitt

Material: 100% Polyester

Damen: Gr. 34-44 CHF 85,-\*



1032056  
rot/  
schwarz/weiß

1032057  
new royal/  
schwarz/weiß

1032058  
schwarz/  
slate grey

1032059  
slate grey/  
monument grey/new orange

1032060  
slate grey/  
schwarz/gelb



1032061  
bordeaux/  
rot

1032062  
new royal/  
new navy

1032063  
fern green/  
smaragd/silver grey

1032064  
new navy/  
bordeaux/silver grey

1032065  
weiß/  
slate grey/bio lime

1032066  
weiß/  
new navy/slate grey



1072012  
rot/  
schwarz/weiß

1072013  
new royal/  
schwarz/weiß

1072014  
schwarz/  
slate grey

1072015  
slate grey/  
monument grey/new orange

1072016  
slate grey/  
schwarz/gelb



1072017  
bordeaux/  
rot

1072018  
new royal/  
new navy

1072019  
fern green/  
smaragd/silver grey

1072020  
new navy/  
bordeaux/silver grey

1072021  
weiß/  
slate grey/bio lime

1072022  
weiß/  
new navy/slate grey





CHF 65,-\*

CHF 50,-\*



BREITE RIPPBÜNDCHEN AN ÄRMEL UND SAUM



BEINABSCHLUSS MIT REISSVERSCHLUSS

### SQUAD WORKER JACKE

Superweich. Funktionell. Modern geschnitten.

- Weiches Funktionsmaterial
- Breite Rippbündchen an Ärmel und Saum
- Stehkragen
- Seitliche Reißverschlusstaschen
- Taillierter Schnitt

Material: 100% Polyester

Damen: Gr. 34-44 CHF 65,-\*

### SQUAD WORKER HOSE

Das Must-have zu deinem Trainingsoutfit.

- Leichtes Funktionsmaterial
- Elastischer Rippbund mit Kordelzug
- Seitliche Reißverschlusstaschen
- Schmal zulaufende Passform
- Beinabschluss mit Reißverschluss

Material: 100% Polyester

Damen: Gr. 34-48 CHF 50,-\*

1032034  
rot/  
schwarz/weiß



1102008  
schwarz/weiß

1032035  
new royal/  
schwarz/weiß



1102008  
schwarz/weiß

1032036  
schwarz/  
slate grey



1102005  
schwarz/silver grey

1032037  
slate grey/  
monument grey/new orange



1102005  
schwarz/silver grey

1032038  
slate grey/  
schwarz/gelb



1102005  
schwarz/silver grey

1032039  
bordeaux/  
rot



1102005  
schwarz/silver grey

1032040  
new royal/  
new navy



1102007  
new navy/silver grey

1032041  
fern green/  
smaragd/silver grey



1102006  
slate grey/silver grey

1032042  
new navy/  
bordeaux/silver grey



1102007  
new navy/silver grey

1032043  
weiß/  
slate grey/bio lime



1102006  
slate grey/silver grey

1032044  
weiß/  
new navy/slate grey



1102007  
new navy/silver grey





CHF 55,-\*

CHF 55,-\*

CHF 40,-\*

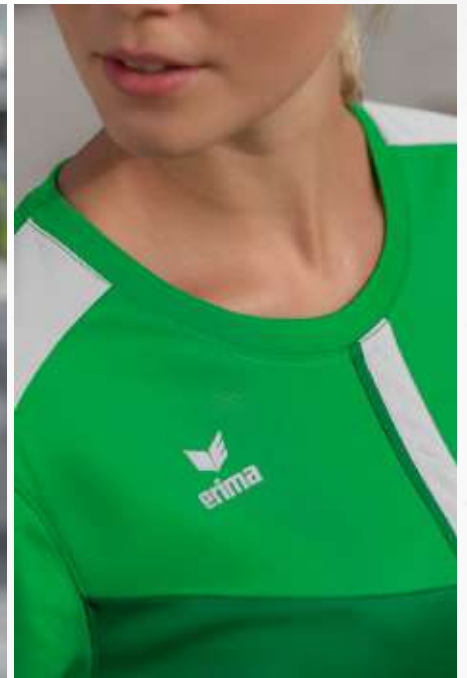

GERIPPTER RUNDHALSAUSSCHNITT



RINGERRÜCKEN

### SQUAD T-SHIRT

Modisch. Funktionell. Alltagstauglich.

- Leichtes, weiches Funktionsmaterial
- Gerippter Rundhalsausschnitt
- Taillierter Schnitt

Material: 100% Polyester

Damen: Gr. 34-44 CHF 55,-\*

### SQUAD TANKTOP

Kühles Tragegefühl für Yoga, Fitness, Tennis & Co.

- Elastisches Funktionsmaterial
- Enganliegender Damenschnitt
- Ringerrücken

Material: 88% Polyester, 12% Elasthan

Damen: Gr. 34-44 CHF 55,-\*

### SQUAD WORKER SHORTS

Bequem und funktionell in jeder Situation.

- Leichtes Funktionsmaterial
- Elastischer Rippbund mit Kordelzug
- Seitliche Reißverschlusstaschen
- Ohne Innenslip
- Seitenlänge: 33 cm (Gr. 38)

Material: 100% Polyester

Damen: Gr. 34-44 CHF 40,-\*

1082012  
rot/  
schwarz/weiß



1082013  
new royal/  
schwarz/weiß



1082014  
schwarz/  
slate grey



1082015  
new orange/  
slate grey/monument grey



1082016  
gelb/  
schwarz/slate grey



1082017  
bordeaux/  
rot



1082018  
new royal/  
new navy



1082019  
fern green/  
smaragd/silver grey



1082020  
new navy/  
bordeaux/silver grey



1082021  
weiß/  
slate grey/bio lime



1082022  
weiß/  
new navy/slate grey



1082001  
rot/  
schwarz/  
weiß



1082002  
new royal/  
schwarz/  
weiß



1082003  
schwarz/  
slate grey



1082004  
new orange/  
slate grey/  
monument grey

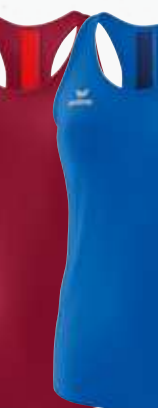

1082005  
gelb/  
schwarz/  
slate grey



1082006  
bordeaux/  
rot



1082007  
new royal/  
new navy



1082008  
fern green/  
smaragd/  
silver grey



1082009  
new navy/  
bordeaux/  
silver grey



1082010  
weiß/  
slate grey/  
bio lime



1082011  
weiß/  
new navy/  
slate grey



1152005  
schwarz/silver grey



1152006  
slate grey/silver grey



1152007  
new navy/silver grey



1152008  
schwarz/weiß





CHF 60,-\*

CHF 40,-\*



POLOKRAGEN MIT VERDECKTER KNOPFLEISTE



ELASTISCHER RIPPBUND MIT KORDELZUG

**SQUAD POLOSHIRT**

Sportlich schick durch Sport und Freizeit.

- Leichtes, weiches Funktionsmaterial
- Polokragen mit verdeckter Knopfleiste
- Taillierter Schnitt

Material: 100% Polyester

Damen: Gr. 34-44 CHF 60,-\*

**SQUAD WORKER SHORTS**

Bequem und funktionell in jeder Situation.

- Leichtes Funktionsmaterial
- Elastischer Rippbund mit Kordelzug
- Seitliche Reißverschlusstaschen
- Ohne Innenslip
- Seitenlänge: 33 cm (Gr. 38)

Material: 100% Polyester

Damen: Gr. 34-44 CHF 40,-\*

**SQUAD WINTERJACKE**

Warm und stylisch in der kalten Jahreszeit.

- Wasserabweisendes Obermaterial
- Wattiert
- Hoher Kragen
- Große Kapuze mit Kordelzug
- Seitliche Eingrifftaschen mit Druckknopf
- Innentasche
- Integrierte Rippbündchen im Ärmel
- Taillierter Schnitt

Material: 100% Polyester  
 Innenfutter: 100% Polyester  
 Wattierung: 100% Polyester

Damen: Gr. 34-44 CHF 170,-\*

1112001  
rot/  
schwarz/weiß



1112002  
new royal/  
schwarz/weiß



1112003  
schwarz/  
slate grey



1112004  
new orange/  
slate grey/monument grey



1112005  
gelb/  
schwarz/slate grey



1112006  
bordeaux/  
rot



1112007  
new royal/  
new navy



1112008  
fern green/  
smaragd/silver grey



1112009  
new navy/  
bordeaux/silver grey



1112010  
weiß/  
slate grey/bio lime



1112011  
weiß/  
new navy/slate grey



1152005  
schwarz/silver grey



1152006  
slate grey/silver grey



1152007  
new navy/silver grey



1152008  
schwarz/weiß



2062012  
schwarz



HOHER KRAGEN UND GROSSE KAPUZE  
MIT KORDELZUG



# PRÄSENTATIONSJACKE



Gerippter Kragen

Stylischer 5-C Print  
in 3D-Optik



Elastisches, feuchtigkeits-  
regulierendes Material

Seitliche Reißverschlusstaschen

Breite Ribbündchen an  
Ärmeln und Saum

RÜCKANSICHT



PRÄSENTATIONSJACKE

☿☿☿  
CHF 85,-\*



POLYESTERJACKE

☿☿  
CHF 60,-\*



TRAININGSJACKE MIT KAPUZE

☿☿☿  
CHF 85,-\*



KAPUZENSWEAT

☿☿☿  
CHF 80,-\*



TRAININGSTOP

☿☿  
CHF 70,-\*



LONGSLEEVE

☿☿☿  
CHF 60,-\*



POLOSHIRT

☿☿☿  
CHF 55,-\*



T-SHIRT

☿☿☿  
CHF 50,-\*



TANKTOP

☿☿  
CHF 50,-\*



ALLWETTERJACKE

☿☿  
CHF 70,-\*



JACKE MIT ABNHEMBAREN ÄRMELN

☿  
CHF 110,-\*



## TEAMLINE 5-C

Asymmetrisches Design trifft auf stylischen Print. Die Teamline 5-C bietet erstklassigen Tragekomfort. Volle Funktion und ausgewählte Details machen die Kollektion aus. Sie kommt im zweifarbigen Look mit unseren fünf Würfeln in schlichtem Design. Passend zu den Essentials und unseren Essential 5-C Basics.

VERFÜGBAR BIS 2023





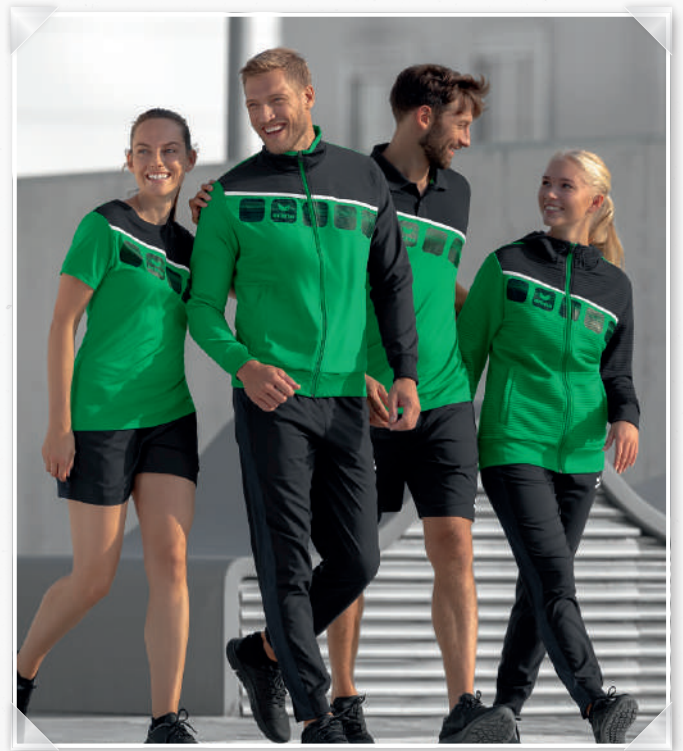









CHF 75,-\*  
CHF 85,-\*

CHF 50,-\*  
CHF 60,-\*



STYLISCHER 5-C PRINT IN 3D-OPTIK



SEITLICHE REISSVERSCHLUSSTASCHEN

### 5-C PRÄSENTATIONSJACKE

Leichte Jacke für den gemeinsamen Auftritt als Team.

- Elastisches, feuchtigkeitsregulierendes Material
- Breite Rippbündchen an Ärmel und Saum
- Gerippter Kragen
- Seitliche Reißverschlusstaschen
- Stylisher 5-C Print in 3D-Optik
- Ohne Innenfutter

Material: 100% Polyester

|             |             |     |       |
|-------------|-------------|-----|-------|
| Kinder:     | Gr. 128-164 | CHF | 75,-* |
| Erwachsene: | Gr. S-XXXL  | CHF | 85,-* |

### TEAM PRÄSENTATIONSHOSE

Schlicht und vielseitig! Die leichte, atmungsaktive Hose kannst du zu jeder Teamline kombinieren.

- Leichtes, elastisches Funktionsmaterial
- Breiter, elastischer Bund mit Kordelzug
- Seitliche Reißverschlusstaschen
- Elastische Bündchen am Beinabschluss
- Beinabschluss mit Reißverschluss

Material: 100% Polyester

|             |             |     |       |
|-------------|-------------|-----|-------|
| Kinder:     | Gr. 128-164 | CHF | 50,-* |
| Erwachsene: | Gr. S-XXXL  | CHF | 60,-* |

### CHANGE by erima PRÄSENTATIONSHOSE

Vieleisig einsetzbar dank schlichtem Design und funktionellen Materialien. Erhältlich in drei verschiedenen Längen.

- Leichtes, elastisches Funktionsmaterial für optimale Temperaturregulierung
- Farbe „Schwarz“ auch in Kurz- und Langgröße erhältlich
- Seitliche Stretch-Einsätze für mehr Bewegungsfreiheit
- Breiter Bund mit Kordelzug
- Flexible Bündchen und Reißverschluss am Beinabschluss
- Seitliche Reißverschlusstaschen
- Ohne Innenfutter

Material: 100% recyceltes Polyester

|                |                 |     |       |
|----------------|-----------------|-----|-------|
| <b>Kinder:</b> |                 | CHF | 55,-* |
| Gr. 128-164    | 1102305-1102307 |     |       |

|                    |                 |     |       |
|--------------------|-----------------|-----|-------|
| <b>Erwachsene:</b> |                 | CHF | 60,-* |
| Gr. S-XXXL         | 1102305-1102307 |     |       |
| Gr. S/K-XXXL/K     | 1102308         |     |       |
| Gr. S/L-XXL/L      | 1102309         |     |       |

1011901  
new royal/  
schwarz/  
weiß

1011902  
rot/  
schwarz/  
weiß

1011903  
weiß/  
schwarz/  
dunkelgrau

1011904  
schwarz/  
grau melange/  
weiß

1011905  
smaragd/  
schwarz/  
weiß

1011906  
oriental blue melange/  
grau melange/  
weiß

1011907  
new navy/  
rot/  
weiß

1011908  
grau melange/  
lime pop/  
schwarz

1011909  
weiß/  
oriental blue/  
colonial blue



1102242  
schwarz/  
weiß

1102235  
schwarz/  
rot

1102242  
schwarz/  
weiß

1102242  
schwarz/  
weiß

1102238  
schwarz/  
smaragd

1102242  
schwarz/  
weiß

1102239  
new navy/  
rot

1102242  
schwarz/  
weiß

1102242  
schwarz/  
weiß



Schwarze Hose in 3 Längen erhältlich



Neuheit



1102309  
schwarz

1102305  
schwarz

1102308  
schwarz

1102306  
new navy

1102307  
slate grey





CHF 55,-\*  
CHF 60,-\*

CHF 40,-\*  
CHF 45,-\*



STYLISCHER 5-C PRINT IN 3D-OPTIK



GERIPPTER STEHKRAGEN

### 5-C POLYESTERJACKE

Robuste Trainingsjacke für jede Trainingseinheit.

- Elastisches, strapazierfähiges Funktionsmaterial
- Breite Ribbündchen an Ärmel und Saum
- Gerippter Stehkragen
- Seitliche Reißverschlusstaschen
- Stylisher 5-C Print in 3D-Optik

Material: 100% Polyester

|             |             |     |       |
|-------------|-------------|-----|-------|
| Kinder:     | Gr. 116-164 | CHF | 55,-* |
| Erwachsene: | Gr. S-XXXL  | CHF | 60,-* |

### TRAININGSHOSE MIT WADENEINSATZ 2.0

Uneingeschränkte Bewegungsfreiheit.

- Beinabschluss mit enganliegendem Wadeneinsatz und Reißverschluss
- Schmäler Schnitt
- Enorm strapazierfähig durch robustes Polyestermaterial
- Seitliche Eingrifftaschen mit Reißverschluss

Material: 100% Polyester

|             |             |     |       |
|-------------|-------------|-----|-------|
| Kinder:     | Gr. 116-164 | CHF | 40,-* |
| Erwachsene: | Gr. S-XXXL  | CHF | 45,-* |

### 5-C TRAININGSTOP

Bequemes Trainingstop für kühlere Tage.

- Weiches, elastisches Funktionsmaterial
- Stehkragen mit Kurzreißverschluss
- Cotton Touch für ein angenehmes Tragegefühl
- Elastische Ribbündchen am Ärmel
- Stylisher 5-C Print in 3D-Optik

Material: 100% Polyester

|             |             |     |       |
|-------------|-------------|-----|-------|
| Kinder:     | Gr. 128-164 | CHF | 60,-* |
| Erwachsene: | Gr. S-XXXL  | CHF | 70,-* |

1021901  
new royal/  
schwarz/weiß

 1021902  
rot/  
schwarz/weiß

 1021903  
schwarz/  
grau melange/weiß

 1021904  
smaragd/  
schwarz/weiß

 1021905  
oriental blue melange/  
grau melange/weiß

 1021906  
new navy/  
rot/weiß

 3100704  
schwarz

 3100704  
schwarz

 3100704  
schwarz

 3100704  
schwarz

 3100704  
schwarz

 3100705  
new navy

Alle Hosen findest du ab Seite 154

 1261901  
new royal/  
schwarz/  
weiß

 1261902  
rot/  
schwarz/  
weiß

 1261903  
weiß/  
schwarz/  
dunkelgrau

 1261904  
schwarz/  
grau melange/  
weiß

 1261905  
smaragd/  
schwarz/  
weiß

 1261906  
oriental blue melange/  
grau melange/  
weiß

 1261907  
new navy/  
rot/  
weiß

 1261908  
grau melange/  
lime pop/  
schwarz

 1261909  
weiß/  
oriental blue/  
colonial blue





CHF 75,-\*  
CHF 85,-\*

CHF 70,-\*  
CHF 80,-\*



HOHER KRAGEN MIT KAPUZE UND KORDELZUG



STYLISCHER 5-C PRINT IN 3D-OPTIK

### 5-C KAPUZENSWEAT

Gemütlicher Kapuzenpulli mit Baumwollgefühl.

- Weiches, elastisches Funktionsmaterial
- Cotton Touch für ein angenehmes Tragegefühl
- Hoher Kragen mit Kapuze und Kordelzug
- Ribbündchen am Ärmel und Saum
- Integrierte Kängurutasche
- Stylisher 5-C Print in 3D-Optik
- Kindervariante ohne Kordel

Material: 100% Polyester

|             |             |     |       |
|-------------|-------------|-----|-------|
| Kinder:     | Gr. 128-164 | CHF | 70,-* |
| Erwachsene: | Gr. S-XXXL  | CHF | 80,-* |

### 5-C TRAININGSJACKE MIT KAPUZE

Lässige Kapuzenjacke mit Baumwollgefühl.

- Weiches, elastisches Funktionsmaterial
- Cotton Touch für ein angenehmes Tragegefühl
- Hoher Kragen mit Kapuze und Kordelzug
- Elastische Ribbündchen am Ärmel und Saum für bequeme Passform
- Seitliche Reißverschlusstaschen
- Stylisher 5-C Print in 3D-Optik
- Kindervariante ohne Kordel an der Kapuze

Material: 100% Polyester

|             |             |     |       |
|-------------|-------------|-----|-------|
| Kinder:     | Gr. 128-164 | CHF | 75,-* |
| Erwachsene: | Gr. S-XXXL  | CHF | 85,-* |



1071901  
new royal/schwarz/weiß



1071902  
rot/schwarz/weiß



1071903  
weiß/schwarz/dunkelgrau



1071904  
schwarz/grau melange/weiß



1071905  
smaragd/schwarz/weiß



1071906  
oriental blue melange/grau melange/weiß



1071907  
new navy/rot/weiß



1071908  
grau melange/limo pop/schwarz



1071909  
weiß/oriental blue/colonial blue



1031901  
new royal/schwarz/weiß



1031902  
rot/schwarz/weiß



1031903  
weiß/schwarz/dunkelgrau



1031904  
schwarz/grau melange/weiß



1031905  
smaragd/schwarz/weiß



1031906  
oriental blue melange/grau melange/weiß



1031907  
new navy/rot/weiß



1031908  
grau melange/limo pop/schwarz



1031909  
weiß/oriental blue/colonial blue





CHF 50,-\*  
CHF 60,-\*



STYLISCHER 5-C PRINT IN 3D-OPTIK

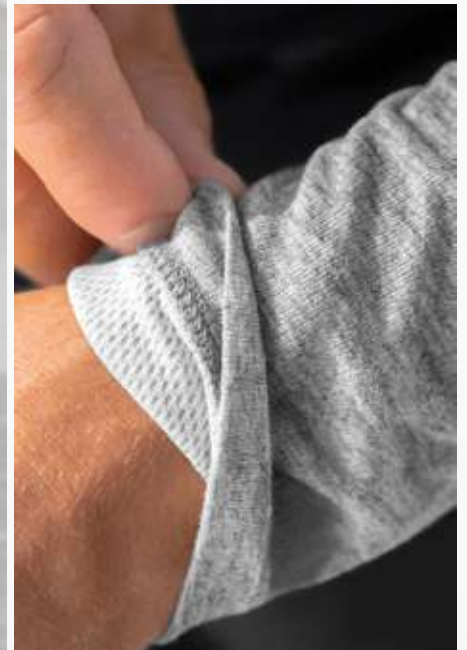

AIR-MESH AN DER INNENSEITE FÜR HERVORRAGENDES KÖRPERKLIMA

### 5-C LONGSLEEVE

Dünnes Langarmshirt für kühlere Trainingstage.

- Sehr leichtes Funktionsmaterial für ein angenehmes Tragegefühl
- Air-Mesh an der Innenseite für hervorragendes Körperklima
- Stylisher 5-C Print in 3D-Optik

Material: 100% Polyester

|             |             |     |       |
|-------------|-------------|-----|-------|
| Kinder:     | Gr. 128-164 | CHF | 50,-* |
| Erwachsene: | Gr. S-XXXL  | CHF | 60,-* |



1331901  
new royal/schwarz/weiß



1331902  
rot/schwarz/weiß



1331903  
weiß/schwarz/dunkelgrau



1331904  
schwarz/grau melange/weiß



1331905  
smaragd/schwarz/weiß



1331906  
oriental blue melange/grau melange/weiß



1331907  
new navy/rot/weiß



1331908  
grau melange/lime pop/schwarz



1331909  
weiß/oriental blue/colonial blue





STYLISCHER 5-C PRINT IN 3D-OPTIK



POLOKRAGEN MIT 2ER-KNOPFLEISTE

### 5-C POLOSHIRT

Funktionelles Polo für Sport und Freizeit.

- Sehr leichtes Funktionsmaterial für ein optimales Tragegefühl
- Air-Mesh an der Innenseite für hervorragendes Körperklima
- Polokragen mit 2er-Knopfleiste
- Stylisher 5-C Print in 3D-Optik

Material: 100% Polyester

|             |             |     |       |
|-------------|-------------|-----|-------|
| Kinder:     | Gr. 128-164 | CHF | 50,-* |
| Erwachsene: | Gr. S-XXXL  | CHF | 55,-* |

### 5-C T-SHIRT

Leichtes T-Shirt für warme Tage.

- Sehr leichtes Funktionsmaterial für ein optimales Tragegefühl
- Air-Mesh an der Innenseite für hervorragendes Körperklima
- Stylisher 5-C Print in 3D-Optik

Material: 100% Polyester

|             |             |     |       |
|-------------|-------------|-----|-------|
| Kinder:     | Gr. 128-164 | CHF | 45,-* |
| Erwachsene: | Gr. S-XXXL  | CHF | 50,-* |

### CHANGE by erima SHORTS

Die leichte Short überzeugt mit ihrem funktionellen Material und dem hohen Tragekomfort - egal ob beim Training oder in der Freizeit.

- Leichtes, elastisches Funktionsmaterial für ein kühles Tragegefühl
- Seitliche Stretch-Einsätze für mehr Bewegungsfreiheit
- Breiter Bund mit Kordelzug für einen bequemen Sitz
- Seitliche Reißverschlussaschen
- Single Jersey Innenhose
- Seitenlänge bei Größe M: 50 cm

Material: 100% recyceltes Polyester  
Innenslip: 100% Polyester

|             |             |     |       |
|-------------|-------------|-----|-------|
| Kinder:     | Gr. 128-164 | CHF | 40,-* |
| Erwachsene: | Gr. S-XXXL  | CHF | 45,-* |

1111901  
new royal/  
schwarz/weiß



1111902  
rot/  
schwarz/weiß



1111903  
weiß/  
schwarz/dunkelgrau



1111904  
schwarz/  
grau melange/weiß



1111905  
smaragd/  
schwarz/weiß



1111906  
oriental blue melange/  
grau melange/weiß

1111907  
new navy/  
rot/weiß

1111908  
grau melange/  
lime pop/schwarz

1111909  
weiß/  
oriental blue/colonial blue

1111910  
oriental blue/  
colonial blue/weiß

1081901  
new royal/  
schwarz/weiß



1081902  
rot/  
schwarz/weiß



1081903  
weiß/  
schwarz/dunkelgrau



1081904  
schwarz/  
grau melange/weiß



1081905  
smaragd/  
schwarz/weiß



1081906  
oriental blue melange/  
grau melange/weiß

1081907  
new navy/  
rot/weiß

1081908  
grau melange/  
lime pop/schwarz

1081909  
weiß/  
oriental blue/colonial blue

1081910  
oriental blue/  
colonial blue/weiß



1162301  
schwarz



1162302  
new navy



1162303  
slate grey







CHF 65,-\*  
CHF 70,-\*

CHF 110,-\*

CHF 40,-\*  
CHF 45,-\*



GÖFFNETES INNENFUTTER FÜR OPTIMALE VEREDLUNG

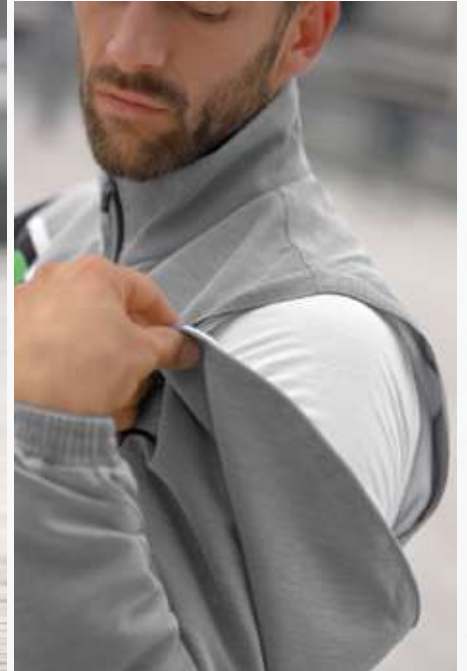

ABNEHMBARE ÄRMEL

### 5-C JACKE MIT ABNEHMBAREN ÄRMELN

Wetterfeste Jacke und Weste in einem.

- Elastisches, feuchtigkeitsregulierendes Material
- Abnehmbare Ärmel
- Innenfutter aus Fleece
- Seitliche Reißverschlusstaschen
- Wind- und wasserabweisend
- Stylisher 5-C Print in 3D-Optik
- Innentasche mit Klettverschluss

Material: 100% Polyester

Erwachsene: Gr. S-XXXXL CHF 110,-\*

### 5-C ALLWETTERJACKE

Wasserdichte Allwetterjacke für jede Wetterlage.

- Wasserdichtes Obermaterial mit verschweißten Hauptnähten
- Hoher Stehkragen mit integrierter Kapuze
- Geöffnetes Innenfutter für optimale Veredelung
- Seitliche Reißverschlusstaschen
- 1.200 mm Wassersäule
- Stylisher 5-C Print in 3D-Optik

Material: 100% Polyamid  
Einsätze: 100% Polyester  
(schwarz/grau melange/weiß)

Kinder: Gr. 128-164 CHF 65,-\*  
Erwachsene: Gr. S-XXXL CHF 70,-\*

### TRAININGSHOSE MIT WADENEINSATZ 2.0

Uneingeschränkte Bewegungsfreiheit.

- Beinabschluss mit enganliegendem Wadeneinsatz und Reißverschluss
- Schmäler Schnitt
- Enorm strapazierfähig durch robustes Polyester-material
- Seitliche Eingrifftaschen mit Reißverschluss

Material: 100% Polyester

Kinder: Gr. 116-164 CHF 40,-\*  
Erwachsene: Gr. S-XXXL CHF 45,-\*



1061901  
new royal/schwarz/weiß



1061902  
rot/schwarz/weiß



1061903  
schwarz/grau melange/weiß



1061904  
new navy/rot/weiß



1061905  
grau melange/lime pop/schwarz

1051901  
schwarz/weiß



1051902  
schwarz/grau melange/weiß



INNENTASCHE MIT KLETTVERSCHLUSS



3100704  
schwarz



3100704  
schwarz





CHF 75,-\*  
CHF 85,-\*

CHF 60,-\*



STYLISCHER 5-C PRINT IN 3D-OPTIK



GERIPPTE Kragen GLATTES MATERIAL AUF INNENSEITE

### 5-C PRÄSENTATIONSJACKE

Leichte Jacke für den gemeinsamen Auftritt als Team.

- Elastisches, feuchtigkeitsregulierendes Material
- Breite Rippbündchen an Ärmel und Saum
- Gerippter Kragen
- Seitliche Reißverschlusstaschen
- Stylisher 5-C Print in 3D-Optik
- Ohne Innenfutter
- Taillierter Schnitt

Material: 100% Polyester

1011919

|                |             |     |       |
|----------------|-------------|-----|-------|
| <b>Kinder:</b> | Gr. 128-164 | CHF | 75,-* |
| <b>Damen:</b>  | Gr. 34-48   | CHF | 85,-* |

### TEAM PRÄSENTATIONSHOSE

Schlicht und vielseitig! Die leichte, atmungsaktive Hose kannst du zu jeder Teamline kombinieren.

- Leichtes, elastisches Funktionsmaterial
- Breiter, elastischer Bund mit Kordelzug
- Seitliche Reißverschlusstaschen
- Elastische Bündchen am Beinabschluss
- Beinabschluss mit Reißverschluss

Material: 100% Polyester

|               |           |     |       |
|---------------|-----------|-----|-------|
| <b>Damen:</b> | Gr. 34-44 | CHF | 60,-* |
|---------------|-----------|-----|-------|

### CHANGE by erima PRÄSENTATIONSHOSE

Vielseitig einsetzbar dank schlichtem Design und funktionellen Materialien. Erhältlich in drei verschiedenen Längen.

- Leichtes, elastisches Funktionsmaterial für optimale Temperaturregulierung
- Farbe „Schwarz“ auch in Kurz- und Langgröße erhältlich
- Seitliche Stretch-Einsätze für mehr Bewegungsfreiheit
- Breiter Bund mit Kordelzug
- Flexible Bündchen und Reißverschluss am Beinabschluss
- Seitliche Reißverschlusstaschen
- Ohne Innenfutter
- Spezieller Damenschnitt

Material: 100% recyceltes Polyester

|               |                 |     |       |
|---------------|-----------------|-----|-------|
| <b>Damen:</b> |                 | CHF | 60,-* |
| Gr. 34-48     | 1102310-1102312 |     |       |
| Gr. 36K-48K   | 1102313         |     |       |
| Gr. 36L-46L   | 1102314         |     |       |



Farbstellung weiß/love rose/peach auch als Kindergröße erhältlich

 1011910  
new royal/  
schwarz/  
weiß

 1011911  
rot/  
schwarz/  
weiß

 1011912  
weiß/  
schwarz/  
dunkelgrau

 1011913  
schwarz/  
grau melange/  
weiß

 1011914  
smaragd/  
schwarz/  
weiß

 1011915  
oriental blue melange/  
grau melange/  
weiß

 1011916  
new navy/  
rot/  
weiß

 1011917  
grau melange/  
lime pop/  
schwarz

 1011918  
weiß/  
oriental blue/  
colonial blue

 1011919  
weiß/  
love rose/  
peach

 1102250  
schwarz/  
weiß

 1102243  
schwarz/  
rot

 1102250  
schwarz/  
weiß

 1102250  
schwarz/  
weiß

 1102246  
schwarz/  
smaragd

 1102250  
schwarz/  
weiß

 1102247  
new navy/  
rot

 1102250  
schwarz/  
weiß

 1102250  
schwarz/  
weiß

Schwarze Hose in 3 Längen erhältlich



Neuheit



+5 cm

-6 cm

 1102314  
schwarz

 1102310  
schwarz

 1102313  
schwarz

 1102311  
new navy

 1102312  
slate grey





CHF 70,-\*  
CHF 80,-\*

CHF 75,-\*  
CHF 85,-\*



INTEGRIERTE KÄNGURUTASCHE



HOHER KRAGEN MIT KAPUZE UND KORDELZUG

### 5-C TRAININGSJACKE MIT KAPUZE

Lässige Kapuzenjacke mit Baumwollgefühl.

- Weiches, elastisches Funktionsmaterial
- Cotton Touch für ein angenehmes Tragegefühl
- Hoher Kragen mit Kapuze und Kordelzug
- Elastische Rippbündchen am Ärmel und Saum für bequeme Passform
- Seitliche Reißverschlusstaschen
- Stylisher 5-C Print in 3D-Optik
- Kindervariante ohne Kordel an der Kapuze
- Taillierter Schnitt

Material: 100% Polyester

1031919

|                |             |     |       |
|----------------|-------------|-----|-------|
| <b>Kinder:</b> | Gr. 128-164 | CHF | 75,-* |
| <b>Damen:</b>  | Gr. 34-48   | CHF | 85,-* |

### 5-C KAPUZENSWEAT

Lässiger Kapuzenpulli mit Baumwollgefühl.

- Weiches, elastisches Funktionsmaterial
- Cotton Touch für ein angenehmes Tragegefühl
- Hoher Kragen mit Kapuze und Kordelzug
- Rippbündchen am Ärmel und Saum
- Integrierte Kängurutasche
- Stylisher 5-C Print in 3D-Optik
- Kindervariante ohne Kordel
- Taillierter Schnitt

Material: 100% Polyester

1071919

|                |             |     |       |
|----------------|-------------|-----|-------|
| <b>Kinder:</b> | Gr. 128-164 | CHF | 70,-* |
| <b>Damen:</b>  | Gr. 34-48   | CHF | 80,-* |



1031910  
new royal/schwarz/weiß



1031911  
rot/schwarz/weiß



1031912  
weiß/schwarz/dunkelgrau



1031913  
schwarz/grau melange/weiß



1031914  
smaragd/schwarz/weiß



1031915  
oriental blue melange/grau melange/weiß



1031916  
new navy/rot/weiß



1031917  
grau melange/lime pop/schwarz



1031918  
weiß/oriental blue/colonial blue



1031919  
weiß/love rose/peach



Farbstellung weiß/love rose/peach auch als Kindergröße erhältlich



1071910  
new royal/schwarz/weiß



1071911  
rot/schwarz/weiß



1071912  
weiß/schwarz/dunkelgrau



1071913  
schwarz/grau melange/weiß



1071914  
smaragd/schwarz/weiß



1071915  
oriental blue melange/grau melange/weiß



1071916  
new navy/rot/weiß



1071917  
grau melange/lime pop/schwarz



1071918  
weiß/oriental blue/colonial blue



1071919  
weiß/love rose/peach





CHF 50,-\*  
CHF 60,-\*

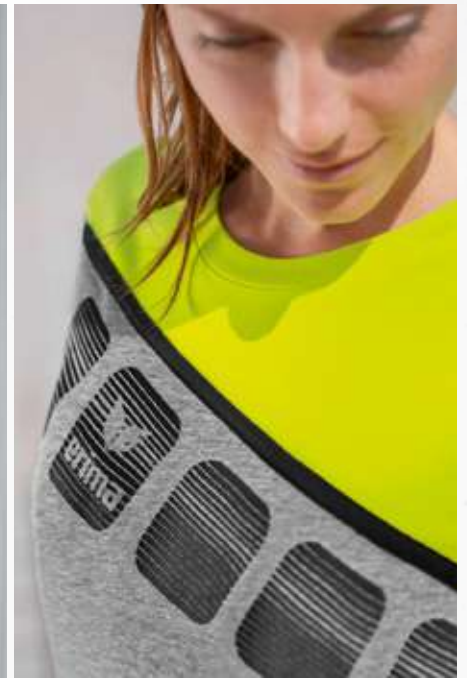

STYLISCHER 5-C PRINT IN 3D-OPTIK



AIR-MESH AN DER INNENSEITE FÜR HERVORRAGENDES KÖRPERKLIMA

### 5-C LONGSLEEVE

Dünnes Langarmshirt für kühlere Trainingstage.

- Sehr leichtes Funktionsmaterial für ein angenehmes Tragegefühl
- Air-Mesh an der Innenseite für hervorragendes Körperklima
- Stylisher 5-C Print in 3D-Optik
- Taillierter Schnitt

Material: 100% Polyester

1331918

|         |             |     |       |
|---------|-------------|-----|-------|
| Kinder: | Gr. 128-164 | CHF | 50,-* |
| Damen:  | Gr. 34-48   | CHF | 60,-* |



1331910  
new royal/  
schwarz/weiß



1331911  
rot/  
schwarz/weiß



1331912  
weiß/  
schwarz/dunkelgrau



1331913  
schwarz/  
grau melange/weiß



1331914  
smaragd/  
schwarz/weiß



1331915  
oriental blue melange/  
grau melange/weiß



1331916  
new navy/  
rot/weiß



1331917  
grau melange/  
lime pop/schwarz



1331918  
weiß/  
love rose/peach



1331919  
weiß/  
oriental blue/colonial blue



Farbstellung weiß/love rose/peach auch als Kindergröße erhältlich





CHF 50,-\*  
CHF 55,-\*

CHF 50,-\*  
CHF 55,-\*

CHF 45,-\*  
CHF 50,-\*



POLOKRAGEN MIT 2ER-KNOPFLEISTE



SEITLICHE EINGRIFFTASCHEN

### 5-C POLOSHIRT

Funktionelles Polo für Sport und Freizeit.

- Sehr leichtes Funktionsmaterial für ein optimales Tragegefühl
- Air-Mesh an der Innenseite für hervorragendes Körperklima
- Polokragen mit 2er-Knopfleiste
- Stylisher 5-C Print in 3D-Optik
- Taillierter Schnitt

Material: 100% Polyester

1111920, 1111921

|         |             |     |       |
|---------|-------------|-----|-------|
| Kinder: | Gr. 128-164 | CHF | 50,-* |
| Damen:  | Gr. 34-48   | CHF | 55,-* |

### 5-C T-SHIRT

Leichtes T-Shirt für warme Tage.

- Sehr leichtes Funktionsmaterial für ein optimales Tragegefühl
- Air-Mesh an der Innenseite für hervorragendes Körperklima
- Stylisher 5-C Print in 3D-Optik
- Taillierter Schnitt

Material: 100% Polyester

1081920, 1081921

|         |             |     |       |
|---------|-------------|-----|-------|
| Kinder: | Gr. 128-164 | CHF | 45,-* |
| Damen:  | Gr. 34-48   | CHF | 50,-* |

### TENNISROCK

Elastischer Tennisrock mit integrierter Hose.

- Breiter Gummibund für optimalen Tragekomfort
- Seitliche Eingriffstaschen
- Integrierte Unterziehhose
- Seitenlänge: ca. 32 cm (Gr. 38)

Material: 100% Polyester  
Innenslip: 88% Polyester, 12% Elasthan

|         |             |     |       |
|---------|-------------|-----|-------|
| Kinder: | Gr. 128-164 | CHF | 50,-* |
| Damen:  | Gr. 34-44   | CHF | 55,-* |



Farbstellungen weiß/love rose/peach & love rose/peach/weiß auch als Kindergröße erhältlich

1111911  
new royal/  
schwarz/weiß



1111912  
rot/  
schwarz/weiß



1111913  
weiß/  
schwarz/dunkelgrau



1111914  
schwarz/  
grau melange/weiß



1111915  
smaragd/  
schwarz/weiß



1111916  
oriental blue melange/  
grau melange/weiß



1111917  
new navy/  
rot/weiß



1111918  
grau melange/  
lime pop/schwarz



1111919  
weiß/  
oriental blue/colonial blue



1111920  
weiß/  
love rose/peach



1111921  
love rose/  
peach/weiß



Farbstellungen weiß/love rose/peach & love rose/peach/weiß auch als Kindergröße erhältlich



1081911  
new royal/  
schwarz/  
weiß

1081912  
rot/  
schwarz/  
weiß

1081913  
weiß/  
schwarz/  
dunkelgrau

1081914  
schwarz/  
grau melange/  
weiß

1081915  
smaragd/  
schwarz/  
weiß

1081916  
oriental blue melange/  
grau melange/  
weiß

1081917  
new navy/  
rot/  
weiß

1081918  
grau melange/  
lime pop/  
schwarz

1081919  
weiß/  
oriental blue/  
colonial blue

1081920  
weiß/  
love rose/  
peach

1081921  
love rose/  
peach/  
weiß



2411901  
love rose



2411902  
oriental blue



Auch als Kindergröße erhältlich





CHF 45,-\*  
CHF 50,-\*

CHF 45,-\*



STYLISCHER 5-C PRINT IN 3D-OPTIK



ELASTISCHES FUNKTIONSMATERIAL FÜR EINE HERVORRAGENDE PASSFORM

### 5-C TANKTOP

Luftiges, elastisches Tanktop für heiße Tage.

- Elastisches Funktionsmaterial für eine hervorragende Passform
- Enganliegender Damenschnitt
- Ringerrücken
- Stylisher 5-C Print in 3D-Optik

Material: 93% Polyester, 7% Elasthan

Material: 86% Polyester, 14% Elasthan (grau melange)

|         |             |     |       |
|---------|-------------|-----|-------|
| Kinder: | Gr. 128-164 | CHF | 45,-* |
| Damen:  | Gr. 34-44   | CHF | 50,-* |

### CHANGE by erima SHORTS

Die leichte Short überzeugt mit ihrem funktionellen Material und dem hohen Tragekomfort – egal ob beim Training oder in der Freizeit.

- Leichtes, elastisches Funktionsmaterial für ein kühles Tragegefühl
- Seitliche Stretch-Einsätze für mehr Bewegungsfreiheit
- Breiter Bund mit Kordelzug für einen bequemen Sitz
- Seitliche Reißverschlusstaschen
- Spezieller Damenschnitt
- Ohne Innenhose
- Seitenlänge: 34 cm (Gr. 38)

Material: 100% recyceltes Polyester

|        |           |     |       |
|--------|-----------|-----|-------|
| Damen: | Gr. 34-44 | CHF | 45,-* |
|--------|-----------|-----|-------|



**1081922**  
new royal/  
schwarz/weiß

**1081923**  
rot/  
schwarz/weiß

**1081924**  
weiß/  
schwarz/dunkelgrau

**1081925**  
schwarz/  
grau melange/weiß

**1081926**  
smaragd/  
schwarz/weiß



**1081927**  
oriental blue melange/  
grau melange/weiß

**1081928**  
new navy/  
rot/weiß

**1081929**  
grau melange/  
lime pop/schwarz

**1081930**  
weiß/  
oriental blue/colonial blue

**1081931**  
weiß/  
love rose/peach

**1081932**  
love rose/  
peach/weiß



Farbstellungen weiß/love rose/peach & love rose/peach/weiß auch als Kindergröße erhältlich



Neuheit



**1152301**  
schwarz



**1152302**  
new navy



**1152303**  
slate grey



# PRÄSENTATIONSJACKE



Leichtes, elastisches Funktionsmaterial für ein angenehm trockenes Tragegefühl

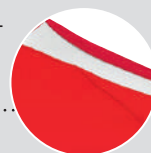

RÜCKANSICHT



Reißverschluss im Innenfutter für optimale Veredelung

Seitliche Reißverschlusstaschen

Saumabschluss mit elastischem Einfassband

Elastische Bündchen für eine bequeme Passform



PRÄSENTATIONSJACKE

CHF 75,-\*



TRAININGSJACKE

CHF 55,-\*



TRAININGSJACKE MIT KAPUZE

CHF 70,-\*



TRAININGSTOP

CHF 60,-\*



SWEATSHIRT

CHF 60,-\*



POLOSHIRT

CHF 50,-\*



T-SHIRT

CHF 45,-\*



ALLWETTERJACKE

CHF 60,-\*



STADIONJACKE

CHF 115,-\*



## TEAMLINE LIGA 2.0

Unsere LIGA 2.0 Teamline hat eine moderne Ausstrahlung, die sich durch ein dreifarbiges Design mit kontrastierenden Elementen auszeichnet. Passgenaue Schnitte, atmungsaktive Materialien und funktionelle Details sorgen für einen hervorragenden Tragekomfort und volle Bewegungsfreiheit. Zusätzlichen Style-Faktor erhält die Kollektion durch ihre Artikel in Graumelange.

VERFÜGBAR BIS 2023





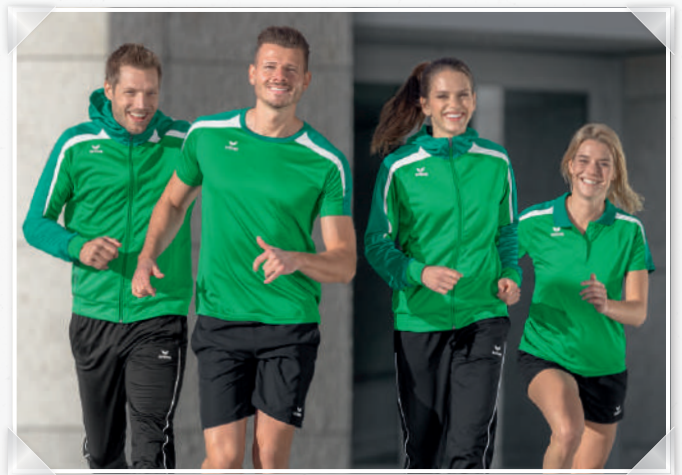
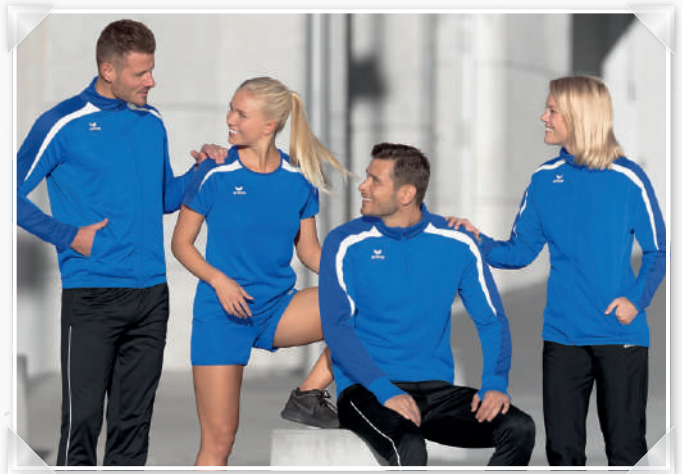
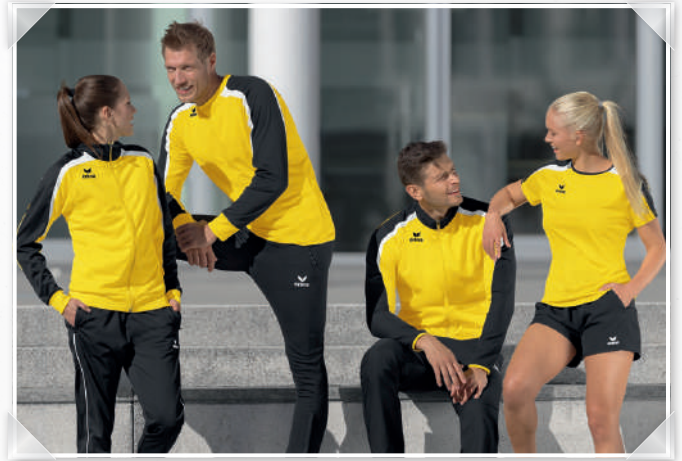









LEICHTES, ELASTISCHES FUNKTIONSMATERIAL FÜR EIN ANGENEHM TROCKENES TRAGEGEFÜHL

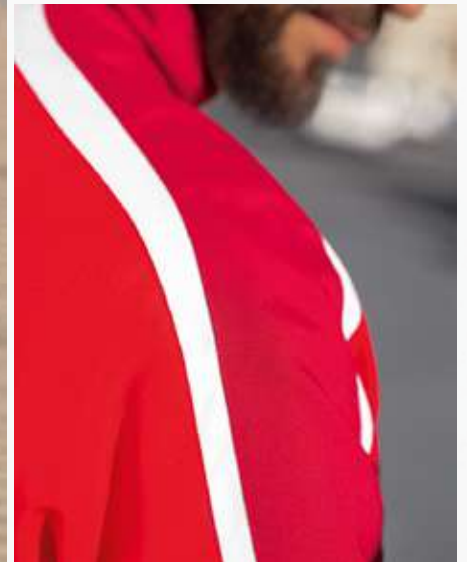

DREIFARBIGES DESIGN

### LIGA 2.0 PRÄSENTATIONSJACKE

Atmungsaktive Präsentationsjacke für den Spieltag.

- Leichtes, elastisches Funktionsmaterial für ein angenehm trockenes Tragegefühl
- Saumabschluss mit elastischem Einfassband
- Elastische Bündchen für eine bequeme Passform
- Reißverschluss im Innenfutter für optimale Veredelung
- Seitliche Reißverschlussaschen

Material: 100% Polyester  
Innenfutter: 100% Polyester

|             |             |     |       |
|-------------|-------------|-----|-------|
| Kinder:     | Gr. 128-164 | CHF | 65,-* |
| Erwachsene: | Gr. S-XXXXL | CHF | 75,-* |

### CHANGE by erima PRÄSENTATIONSHOSE

Vielseitig einsetzbar dank schlichtem Design und funktionellen Materialien. Erhältlich in drei verschiedenen Längen.

- Leichtes, elastisches Funktionsmaterial für optimale Temperaturregulierung
- Farbe „Schwarz“ auch in Kurz- und Langgröße erhältlich
- Seitliche Stretch-Einsätze für mehr Bewegungsfreiheit
- Breiter Bund mit Kordelzug
- Flexible Bündchen und Reißverschluss am Beinabschluss
- Seitliche Reißverschlussaschen
- Ohne Innenfutter

Material: 100% recyceltes Polyester

|                |                 |     |       |
|----------------|-----------------|-----|-------|
| <b>Kinder:</b> |                 | CHF | 55,-* |
| Gr. 128-164    | 1102305-1102307 |     |       |

|                    |                 |     |       |
|--------------------|-----------------|-----|-------|
| <b>Erwachsene:</b> |                 | CHF | 60,-* |
| Gr. S-XXXL         | 1102305-1102307 |     |       |
| Gr. S/K-XXXL/K     | 1102308         |     |       |
| Gr. S/L-XXL/L      | 1102309         |     |       |

1011821  
rot/dunkelrot/weiß

 1011822  
new royal/true blue/weiß

 1011823  
smaragd/evergreen/weiß

 1011824  
schwarz/weiß/dunkelgrau

 1011825  
new navy/gelb/dark navy

 1102305  
schwarz

 1102305  
schwarz

 1102305  
schwarz

 1102305  
schwarz

 1102306  
new navy



 1011826  
curacao/new navy/weiß

 1011827  
grau melange/schwarz/green gecko

 1011828  
gelb/schwarz/weiß

 1011829  
new navy/dark navy/weiß

 1011830  
schwarz/violett/weiß

 1102309  
schwarz

 1102305  
schwarz

 1102308  
schwarz

 1102306  
new navy

 1102305  
schwarz

+5 cm

-6 cm





CHF 50,-\*  
CHF 55,-\*

CHF 40,-\*  
CHF 45,-\*



STRAPAZIERFÄHIGES, FEUCHTIGKEITSABLEITENDES MATERIAL



DREIFARBIGES DESIGN

### LIGA 2.0 TRAININGSJACKE

Robuste Trainingsjacke für tägliche Einheiten.

- Strapazierfähiges, feuchtigkeitsregulierendes Material
- Stehkragen bietet Schutz und Wärme
- Leicht verlängerter, abgerundeter Ärmelabschluss
- Ribbündchen an Ärmeln und Saum
- Seitliche Reißverschlusstaschen

Material: 100% Polyester  
Innenfutter: 100% Polyester

|             |             |     |       |
|-------------|-------------|-----|-------|
| Kinder:     | Gr. 116-164 | CHF | 50,-* |
| Erwachsene: | Gr. S-XXXXL | CHF | 55,-* |

### TRAININGSHOSE MIT WADENEINSATZ 2.0

Uneingeschränkte Bewegungsfreiheit.

- Beinabschluss mit enganliegendem Wadeneinsatz und Reißverschluss
- Schmäler Schnitt
- Enorm strapazierfähig durch robustes Polyestermaterial
- Seitliche Eingrifftaschen mit Reißverschluss

Material: 100% Polyester

|             |             |     |       |
|-------------|-------------|-----|-------|
| Kinder:     | Gr. 116-164 | CHF | 40,-* |
| Erwachsene: | Gr. S-XXXL  | CHF | 45,-* |

**1031801**  
rot/dunkelrot/weiß

**1031802**  
new royal/true blue/weiß

**1031803**  
smaragd/evergreen/weiß

**1031804**  
schwarz/weiß/dunkelgrau

**1031805**  
new navy/gelb/dark navy

**3100704**  
schwarz

**3100704**  
schwarz

**3100704**  
schwarz

**3100704**  
schwarz

**3100705**  
new navy

**1031806**  
curacao/new navy/weiß

**1031807**  
grau melange/schwarz/green gecko

**1031808**  
gelb/schwarz/weiß

**1031809**  
new navy/dark navy/weiß

**1031810**  
schwarz/violett/weiß

**3100704**  
schwarz

**3100704**  
schwarz

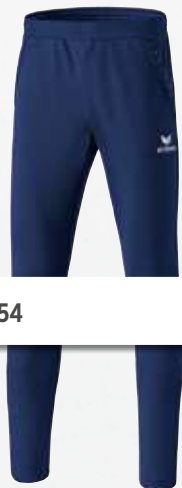
**3100704**  
schwarz

**3100705**  
new navy

**3100704**  
schwarz

Alle Hosen findest du ab Seite 154





STRAPAZIERFÄHIGES, FEUCHTIGKEITSABLEITENDES MATERIAL



DREIFARBIGES DESIGN

### LIGA 2.0 TRAININGSTOP

Atmungsaktives Trainingstop für kalte Tage auf dem Fußballplatz.

- Strapazierfähiges, feuchtigkeitsregulierendes Material
- Kurzreißverschluss mit Kinnschutz
- Stehkragen bietet Schutz und Wärme
- Ärmelbündchen mit Daumenloch
- Offener Saumabschluss

Material: 100% Polyester  
Einsätze: 100% Polyester

|             |             |     |       |
|-------------|-------------|-----|-------|
| Kinder:     | Gr. 128-164 | CHF | 55,-* |
| Erwachsene: | Gr. S-XXXXL | CHF | 60,-* |

### TRAININGSHOSE MIT WADENEINSATZ 2.0

Uneingeschränkte Bewegungsfreiheit.

- Beinabschluss mit enganliegendem Wadeneinsatz und Reißverschluss
- Schmäler Schnitt
- Enorm strapazierfähig durch robustes Polyestermaterial
- Seitliche Eingriffstaschen mit Reißverschluss

Material: 100% Polyester

|             |             |     |       |
|-------------|-------------|-----|-------|
| Kinder:     | Gr. 116-164 | CHF | 40,-* |
| Erwachsene: | Gr. S-XXXL  | CHF | 45,-* |

**1261806**  
 rot/dunkelrot/weiß

**1261807**  
 new royal/true blue/weiß

**1261808**  
 smaragd/evergreen/weiß

**1261809**  
 schwarz/weiß/dunkelgrau

**1261810**  
 new navy/gelb/dark navy

**3100704**  
 schwarz

**3100704**  
 schwarz

**3100704**  
 schwarz

**3100704**  
 schwarz

**3100705**  
 new navy

**1261811**  
 curacao/new navy/weiß

**1261812**  
 grau melange/schwarz/green gecko

**1261813**  
 gelb/schwarz/weiß

**1261814**  
 new navy/dark navy/weiß

**1261815**  
 schwarz/violett/weiß

**3100704**  
 schwarz

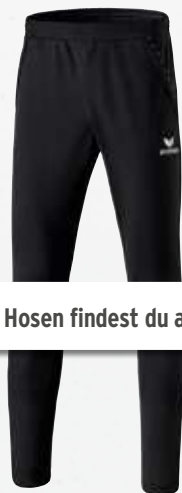
**3100704**  
 schwarz

**3100704**  
 schwarz

**3100705**  
 new navy

**3100704**  
 schwarz

Alle Hosen findest du ab Seite 154





DREIFARBIGES DESIGN



FEUCHTIGKEITSABLEITENDES, STRAPAZIERFÄHIGES MATERIAL

### LIGA 2.0 SWEATSHIRT

Funktionelles Trainingsweat für kühlere Trainingstage.

- Feuchtigkeitsableitendes, strapazierfähiges Material
- Elastische Bündchen an Ärmeln und Saum
- Bequemer Rundhalsausschnitt
- Ideal kombinierbar mit allen ERIMA Trainingshosen

Material: 100% Polyester  
Einsätze: 100% Polyester

|             |             |     |       |
|-------------|-------------|-----|-------|
| Kinder:     | Gr. 116-164 | CHF | 55,-* |
| Erwachsene: | Gr. S-XXXXL | CHF | 60,-* |

### LIGA 2.0 TRAININGSJACKE MIT KAPUZE

Lässige Kapuzenjacke zum Überziehen nach dem Spiel.

- Strapazierfähiges Funktionsmaterial für dauerhaften Tragekomfort
- Hochschließender Kragen mit Kapuze
- Ribpbündchen an Ärmeln und Saum
- Seitliche Reißverschlusstaschen

Material: 100% Polyester  
Einsätze: 100% Polyester

|             |             |     |       |
|-------------|-------------|-----|-------|
| Kinder:     | Gr. 116-164 | CHF | 60,-* |
| Erwachsene: | Gr. S-XXXXL | CHF | 70,-* |



1071861  
rot/dunkelrot/weiß



1071862  
new royal/true blue/weiß



1071863  
smaragd/evergreen/weiß



1071864  
schwarz/weiß/dunkelgrau



1071865  
new navy/gelb/dark navy



1071866  
curacao/new navy/weiß



1071867  
grau melange/schwarz/green gecko



1071868  
gelb/schwarz/weiß



1071869  
new navy/dark navy/weiß



1071870  
schwarz/violett/weiß



1071841  
rot/dunkelrot/weiß



1071842  
new royal/true blue/weiß



1071843  
smaragd/evergreen/weiß



1071844  
schwarz/weiß/dunkelgrau



1071845  
new navy/gelb/dark navy



1071846  
curacao/new navy/weiß



1071847  
grau melange/schwarz/green gecko



1071848  
gelb/schwarz/weiß



1071849  
new navy/dark navy/weiß



1071850  
schwarz/violett/weiß





CHF 40,-\*  
CHF 45,-\*

CHF 45,-\*  
CHF 50,-\*

CHF 35,-\*  
CHF 40,-\*



DREIFARBIGES DESIGN



POLOKRAGEN MIT 3ER-KNOPFLEISTE

**LIGA 2.0 T-SHIRT**

Kühles Tragegefühl auf und abseits des Spielfelds.

- Feuchtigkeitsableitendes, schnelltrocknendes Material
- Mesh-Einsatz für höhere Atmungsaktivität
- Raglanärmel für mehr Bewegungsfreiheit
- Bequemer Rundhalsausschnitt

Material: 100% Polyester  
Einsätze: 100% Polyester

|             |             |     |       |
|-------------|-------------|-----|-------|
| Kinder:     | Gr. 116-164 | CHF | 40,-* |
| Erwachsene: | Gr. S-XXXXL | CHF | 45,-* |

**LIGA 2.0 POLOSHIRT**

Moderner Fußball-Style trifft auf Funktion.

- Feuchtigkeitsableitendes, schnelltrocknendes Material
- Mesh-Einsatz für verbesserte Luftzirkulation
- Polokragen mit 3er-Knopfleiste

Material: 100% Polyester  
Einsätze: 100% Polyester

|             |             |     |       |
|-------------|-------------|-----|-------|
| Kinder:     | Gr. 116-164 | CHF | 45,-* |
| Erwachsene: | Gr. S-XXXXL | CHF | 50,-* |

**CLUB 1900 SHORTS**

Bequeme Shorts für Training und Freizeit.

- Sehr leichtes und schnelltrocknendes Funktionsmaterial
- Antistatische Ausrüstung
- Seitliche Eingriffstaschen
- Seitenlänge bei Gr. 6: 48 cm
- Mit Innenslip

Material: 100% Polyester

|             |          |     |       |
|-------------|----------|-----|-------|
| Kinder:     | Gr. 0-3  | CHF | 35,-* |
| Erwachsene: | Gr. 4-12 | CHF | 40,-* |

**108181**  
rot/dunkelrot/weiß

**108182**  
new royal/true blue/weiß

**108183**  
smaragd/evergreen/weiß

**108184**  
schwarz/weiß/dunkelgrau

**108185**  
new navy/gelb/dark navy

**108186**  
curacao/new navy/weiß

**108187**  
grau melange/schwarz/green gecko

**108188**  
gelb/schwarz/weiß

**108189**  
new navy/dark navy/weiß

**1081830**  
schwarz/violet/weiß

**1111821**  
rot/  
dunkelrot/  
weiß

**1111822**  
new royal/  
true blue/  
weiß

**1111823**  
smaragd/  
evergreen/  
weiß

**1111824**  
schwarz/  
weiß/  
dunkelgrau

**1111825**  
new navy/  
gelb/  
dark navy

**1111826**  
curacao/  
new navy/  
weiß

**1111827**  
grau melange/  
schwarz/  
green gecko

**1111828**  
gelb/  
schwarz/  
weiß

**1111829**  
new navy/  
dark navy/  
weiß

**1111830**  
schwarz/  
violet/  
weiß

**109330**  
schwarz

**109331**  
new royal

**109332**  
rot

**109336**  
new navy





CHF 100,-\*  
CHF 115,-\*

CHF 50,-\*  
CHF 60,-\*



HOHER KRAGEN MIT INTEGRIERTER KAPUZE



HOHER KRAGEN MIT INTEGRIERTER KAPUZE

### LIGA 2.0 ALLWETTERJACKE

Leichte, widerstandsfähige Jacke für Wind und Wetter.

- Wasserdichtes Obermaterial mit verschweißten Hauptnähten
- Hoher Kragen mit integrierter Kapuze
- Innenfutter mit Reißverschluss für optimale Veredelung
- Seitliche Reißverschlusstaschen
- 1.000 mm Wassersäule

Material: 100% Polyamid  
Einsätze: 100% Polyamid  
Innenfutter: 100% Polyester

Kinder: Gr. 116-164 CHF 50,-\*  
Erwachsene: Gr. S-XXXXL CHF 60,-\*

### LIGA 2.0 STADIONJACKE

Warme Stadionjacke für die kalte Saisonphase.

- Wind- und wasserabweisendes Obermaterial
- Wärmende Isolierung und verlängerter Schnitt
- Hoher Kragen mit integrierter Kapuze
- Flexible Bündchen am Ärmel
- Seitliche Reißverschlusstaschen und Innentasche
- 800 mm Wassersäule

Material: 100% Polyester  
Innenfutter: 100% Polyester  
Wattierung: 100% Polyester

Kinder: Gr. 128-164 CHF 100,-\*  
Erwachsene: Gr. S-XXXXL CHF 115,-\*

### TEAM STADIONMANTEL

Schutz und Wärme für Auswechselspieler oder Trainer.

- Wasserdichtes Obermaterial
- 1.500 mm Wassersäule
- Wattiert 160 g/m<sup>2</sup>
- Hoher Kragen
- Kapuze mit integriertem Kordelzug
- Seitliche Reißverschlusstaschen
- Elastische Bündchen am Ärmel
- Innentasche mit Klettverschluss

Material: 100% Polyester  
Wattierung: 100% Polyester

Erwachsene: Gr. S-XXL CHF 180,-\*

**1051802**  
rot/dunkelrot/weiß



**1051803**  
new royal/true blue/weiß



**1051804**  
smaragd/evergreen/weiß



**1051805**  
schwarz/weiß/dunkelgrau



**1051806**  
new navy/gelb/dark navy



**1051807**  
curacao/new navy/weiß

**1051808**  
grau melange/schwarz/green gecko

**1051809**  
gelb/schwarz/weiß

**1051810**  
new navy/dark navy/weiß

**1051811**  
schwarz/violett/weiß



**1061801**  
schwarz/weiß



**1061802**  
new navy/weiß



**2062221**  
schwarz





CHF 75,-\*



LEICHTES, ELASTISCHES FUNKTIONSMATERIAL FÜR EIN ANGENEHM TROCKENES TRAGEGEFÜHL



DREIFARBIGES DESIGN

### LIGA 2.0 PRÄSENTATIONSJACKE

Atmungsaktive Präsentationsjacke für den Spieltag.

- Leichtes, elastisches Funktionsmaterial für ein angenehmes trockenes Tragegefühl
- Kordelzug im Saum ermöglicht individuellen Sitz
- Elastische Bündchen für eine bequeme Passform
- Reißverschluss im Innenfutter für Veredelung
- Seitliche Reißverschlussaschen
- Taillierter Schnitt

Material: 100% Polyester  
Innenfutter: 100% Polyester

Damen: Gr. 34-48 CHF 75,-\*

### CHANGE by erima PRÄSENTATIONSHOSE

Vielseitig einsetzbar dank schlichtem Design und funktionellen Materialien. Erhältlich in drei verschiedenen Längen.

- Leichtes, elastisches Funktionsmaterial für optimale Temperaturregulierung
- Farbe „Schwarz“ auch in Kurz- und Langgröße erhältlich
- Seitliche Stretch-Einsätze für mehr Bewegungsfreiheit
- Breiter Bund mit Kordelzug
- Flexible Bündchen und Reißverschluss am Beinabschluss
- Seitliche Reißverschlussaschen
- Ohne Innenfutter
- Spezieller Damenschnitt

Material: 100% recyceltes Polyester

Damen: CHF 60,-\*  
Gr. 34-48 1102310-1102312  
Gr. 36K-48K 1102313  
Gr. 36L-46L 1102314

1011831  
rot/dunkelrot/weiß

 1011832  
new royal/true blue/weiß

 1011833  
smaragd/evergreen/weiß

 1011834  
schwarz/weiß/dunkelgrau

 1011835  
new navy/gelb/dark navy

 1102310  
schwarz

 1102310  
schwarz

 1102310  
schwarz

 1102310  
schwarz

 1102311  
new navy

Neuheit

 1011836  
curacao/new navy/weiß

 1011837  
grau melange/schwarz/green gecko

 1011838  
gelb/schwarz/weiß

 1011839  
new navy/dark navy/weiß

 1011840  
schwarz/violett/weiß

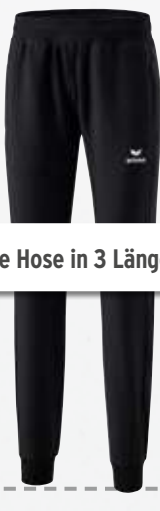
 1102314  
schwarz

 1102310  
schwarz

 1102313  
schwarz

 1102311  
new navy

 1102310  
schwarz

Schwarze Hose in 3 Längen erhältlich

+5 cm

-6 cm





CHF 70,-\*

CHF 40,-\*  
CHF 45,-\*



STRAPAZIERFÄHIGES FUNKTIONSMATERIAL FÜR DAUERHAFTEN TRAGEKOMFORT



HOCHSCHLIEßENDER KRAGEN MIT KAPUZE

### LIGA 2.0 TRAININGSJACKE MIT KAPUZE

Lässige Kapuzenjacke zum Überziehen nach dem Spiel.

- Strapazierfähiges Funktionsmaterial für dauerhaften Tragekomfort
- Hochschließender Kragen mit Kapuze
- Ribbündchen an Saum und Ärmeln
- Seitliche Reißverschlusstaschen
- Taillierter Schnitt

Material: 100% Polyester

Damen: Gr. 34-48 CHF 70,-\*

### TRAININGSHOSE MIT WADENEINSATZ 2.0

Uneingeschränkte Bewegungsfreiheit.

- Beinabschluss mit enganliegendem Wadeneinsatz und Reißverschluss
- Schmäler Schnitt
- Enorm strapazierfähig durch robustes Polyestermaterial
- Seitliche Eingrifftaschen mit Reißverschluss

Material: 100% Polyester

Kinder: Gr. 116-164 CHF 40,-\*  
Erwachsene: Gr. S-XXXL CHF 45,-\*

1071851  
rot/dunkelrot/weiß

 1071852  
new royal/true blue/weiß

 1071853  
smaragd/evergreen/weiß

 1071854  
schwarz/weiß/dunkelgrau

 1071855  
new navy/gelb/dark navy

 3100704  
schwarz

 3100704  
schwarz

 3100704  
schwarz

 3100704  
schwarz

 3100705  
new navy

 1071856  
curacao/new navy/weiß

 1071857  
grau melange/schwarz/green gecko

 1071858  
gelb/schwarz/weiß

 1071859  
new navy/dark navy/weiß

 1071860  
schwarz/violett/weiß

 3100704  
schwarz

 3100704  
schwarz

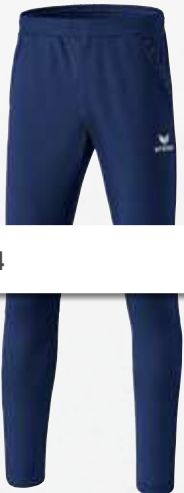
 3100704  
schwarz

 3100705  
new navy

 3100704  
schwarz

Alle Hosen findest du ab Seite 154





CHF 45,-\*

CHF 50,-\*

CHF 40,-\*



DREIFARBIGES DESIGN



POLOKRAGEN MIT 3ER-KNOPFLEISTE

### LIGA 2.0 POLOSHIRT

Moderner Fußball-Style trifft auf Funktion.

- Feuchtigkeitsableitendes, schnelltrocknendes Material
- Mesh-Einsatz für verbesserte Luftzirkulation
- Polokragen mit 3er-Knopfleiste
- Taillierter Schnitt

Material: 100% Polyester  
Einsätze: 100% Polyester

Damen: Gr. 34-48 CHF 50,-\*

### LIGA 2.0 T-SHIRT

Kühles Tragegefühl auf und abseits des Spielfelds.

- Feuchtigkeitsableitendes, schnelltrocknendes Material
- Mesh-Einsatz für höhere Atmungsaktivität
- Raglanärmel für mehr Bewegungsfreiheit
- Bequemer Rundhalsausschnitt
- Taillierter Schnitt

Material: 100% Polyester  
Einsätze: 100% Polyester

Damen: Gr. 34-48 CHF 45,-\*

### CLUB 1900 SHORTS

Die Shorts runden dein CLUB 1900 Outfit ab.

- Spezieller Damenschnitt
- Sehr leichtes und schnelltrocknendes Funktionsmaterial
- Antistatische Ausrüstung
- Seitliche Eingrifftaschen
- Seitenlänge bei Gr. 38: 34 cm

Material: 100% Polyester

Damen: Gr. 34-48 CHF 40,-\*

**1111831**  
rot/dunkelrot/weiß

**1111832**  
new royal/true blue/weiß

**1111833**  
smaragd/evergreen/weiß

**1111834**  
schwarz/weiß/dunkelgrau

**1111835**  
new navy/gelb/dark navy

**1111836**  
curacao/new navy/weiß

**1111837**  
grau melange/schwarz/green gecko

**1111838**  
gelb/schwarz/weiß

**1111839**  
new navy/dark navy/weiß

**1111840**  
schwarz/violet/weiß

**1081831**  
rot/  
dunkelrot/  
weiß

**1081832**  
new royal/  
true blue/  
weiß

**1081833**  
smaragd/  
evergreen/  
weiß

**1081834**  
schwarz/  
weiß/  
dunkelgrau

**1081835**  
new navy/  
gelb/  
dark navy

**1081836**  
curacao/  
new navy/  
weiß

**1081837**  
grau melange/  
schwarz/  
green gecko

**1081838**  
gelb/  
schwarz/  
weiß

**1081839**  
new navy/  
dark navy/  
weiß

**1081840**  
schwarz/  
violet/  
weiß

**109333**  
schwarz

**109334**  
new royal

**109335**  
rot

**109337**  
new navy



# TRAININGSJACKE MIT KAPUZE



• Hoher Kragen mit Kapuze und Kinnschutz

• Raglanschnitt und elastische Einsätze für volle Bewegungsfreiheit

• Kontrastfarbendes Piping an den Ärmeln

• Strapazierfähiges Funktionsmaterial

• Seitliche Reißverschlusstaschen

• Offener Saumabschluss

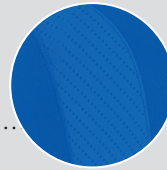

RÜCKANSICHT



TRAININGSJACKE MIT KAPUZE



CHF 60,-\*



POLYESTER TRAININGSJACKE



CHF 55,-\*



TRAININGSTOP



CHF 55,-\*



TRAININGS T-SHIRT



CHF 30,-\*



## TEAMLINE LIGA STAR

Gemacht für dein Training! Die Teamline überzeugt bei intensiven Trainingseinheiten mit ihren strapazierfähigen und funktionellen Eigenschaften. Dadurch profitierst du von einem hohen Tragekomfort und maximaler Bewegungsfreiheit! Die Kollektion besteht aus vier schlichten Oberteilen, die durch das dezente Piping einen modernen Look erhalten. Erhältlich in 7 verschiedenen Farben - ermöglicht viele Kombinationsmöglichkeiten.

VERFÜGBAR BIS 2027















RAGLANSCHNITT UND ELASTISCHE EINSÄTZE FÜR VOLLE BEWEGUNGSFREIHEIT



PIPING AM INNENBEIN

### LIGA STAR TRAININGSJACKE MIT KAPUZE

Strapazierfähige Trainingsjacke mit Kapuze für das Training an kühleren Tagen.

- Strapazierfähiges Funktionsmaterial
- Raglanschnitt und elastische Einsätze für volle Bewegungsfreiheit
- Offener Saumabschluss
- Kontrastfarbendes Piping an den Ärmeln
- Hoher Kragen mit Kapuze und Kinnschutz
- Seitliche Reißverschlusstaschen

Material: 100% Polyester  
Einsätze: 92% Polyester, 8% Elasthan

|             |             |     |       |
|-------------|-------------|-----|-------|
| Kinder:     | Gr. 104-164 | CHF | 55,-* |
| Erwachsene: | Gr. S-XXXL  | CHF | 60,-* |

### PERFORMANCE TRAININGSHOSE

Strapazierfähig, dehnbar und super leicht. Die schmal geschnittene Trainingshose ist ein Must-have für deine Trainingseinheiten.

- Äußerst robustes, elastisches Funktionsmaterial
- Super leicht und gleichzeitig sehr strapazierfähig
- Schmäler, enganliegender Schnitt
- Seitliche Reißverschlusstaschen
- Piping am Innenbein
- Gummibund mit Kordelzug

Material: 91% Polyester, 9% Elasthan

|             |             |     |       |
|-------------|-------------|-----|-------|
| Kinder:     | Gr. 104-164 | CHF | 50,-* |
| Erwachsene: | Gr. S-XXXL  | CHF | 60,-* |

### TRAININGSHOSE MIT WADENEINSATZ 2.0

Uneingeschränkte Bewegungsfreiheit.

- Beinabschluss mit enganliegendem Wadeneinsatz und Reißverschluss
- Schmäler Schnitt
- Enorm strapazierfähig durch robustes Polyestermaterial
- Seitliche Eingriffstaschen mit Reißverschluss

Material: 100% Polyester

|             |             |     |       |
|-------------|-------------|-----|-------|
| Kinder:     | Gr. 116-164 | CHF | 40,-* |
| Erwachsene: | Gr. S-XXXL  | CHF | 45,-* |

**!** Neuheit

1032326  
rot/weiß

1032327  
new royal/weiß

1032328  
smaragd/weiß

1032329  
new navy/weiß

1032330  
slate grey/schwarz

1032331  
schwarz/weiß

1032332  
gelb/schwarz



SIX WINGS



SQUAD

1102301  
schwarz/weiß

1102301  
schwarz/weiß

1102301  
schwarz/weiß

1102302  
new navy/weiß

1102301  
schwarz/weiß

1102301  
schwarz/weiß

1102301  
schwarz/weiß

5-C

**!** Neuheit

LIGA 2.0



3100704  
schwarz



3100705  
new navy

LIGA STAR

ESSENTIAL TEAM





RAGLANSCHNITT UND ELASTISCHE EINSÄTZE FÜR VOLLE BEWEGUNGSFREIHEIT



KURZREISSVERSCHLUSS MIT KINNSCHUTZ

**LIGA STAR  
POLYESTER TRAININGSJACKE**

Die robuste Polyesterjacke hält jeder Trainingseinheit stand.

- Strapazierfähiges Funktionsmaterial
- Raglanschnitt und elastische Einsätze für volle Bewegungsfreiheit
- Reißverschluss mit Kinnschutz
- Seitliche Reißverschlusstaschen
- Kontrastfarbendes Piping an den Ärmeln

Material: 100% Polyester  
Einsätze: 92% Polyester, 8% Elasthan

|             |             |     |       |
|-------------|-------------|-----|-------|
| Kinder:     | Gr. 104-164 | CHF | 45,-* |
| Erwachsene: | Gr. S-XXXL  | CHF | 55,-* |

**LIGA STAR TRAININGSTOP**

Dein idealer Begleiter für das Training an kühleren Tagen – schnell übergezogen dank praktischem Kurzreißverschluss.

- Strapazierfähiges Funktionsmaterial
- Raglanschnitt und elastische Einsätze für volle Bewegungsfreiheit
- Kurzreißverschluss mit Kinnschutz
- Kontrastfarbendes Piping an den Ärmeln

Material: 100% Polyester  
Einsätze: 92% Polyester, 8% Elasthan

|             |             |     |       |
|-------------|-------------|-----|-------|
| Kinder:     | Gr. 104-164 | CHF | 45,-* |
| Erwachsene: | Gr. S-XXXL  | CHF | 55,-* |



1032319  
rot/weiß



1032320  
new royal/weiß



1032321  
smaragd/weiß



1032322  
new navy/weiß



1032323  
slate grey/schwarz



1032324  
schwarz/weiß



1032325  
gelb/schwarz



1262301  
rot/weiß



1262302  
new royal/weiß



1262303  
smaragd/weiß



1262304  
new navy/weiß



1262305  
slate grey/schwarz



1262306  
schwarz/weiß



1262307  
gelb/schwarz







RAGLANSCHNITT UND ELASTISCHE EINSÄTZE FÜR VOLLE BEWEGUNGSFREIHEIT



SEITLICHE REISSVERSCHLUSSTASCHEN

### LIGA STAR TRAININGS T-SHIRT

Robust, elastisch, feuchtigkeitsableitend – gemacht für intensive Trainingseinheiten!

- Strapazierfähiges Funktionsmaterial
- Raglanschnitt und elastische Einsätze für volle Bewegungsfreiheit
- Kontrastfarbenedes Piping an den Ärmeln

Material: 100% Polyester  
Einsätze: 92% Polyester, 8% Elasthan

|             |             |     |       |
|-------------|-------------|-----|-------|
| Kinder:     | Gr. 104-164 | CHF | 25,-* |
| Erwachsene: | Gr. S-XXXL  | CHF | 30,-* |

### TRAININGSSHORTS

Funktionelle und robuste Shorts für optimale Bewegungsfreiheit.

- Strapazierfähiges Funktionsmaterial bietet dauerhaften Tragekomfort
- Schnelltrocknend und feuchtigkeitsregulierend
- Mesh-Belüftung erhöht die Atmungsaktivität
- Elastischer, regulierbarer Bund
- Seitliche Reißverschlussaschen
- Schmalere Schnitt

Material: 100% Polyester  
Einsätze: 100% Polyester

|             |             |     |       |
|-------------|-------------|-----|-------|
| Kinder:     | Gr. 116-164 | CHF | 33,-* |
| Erwachsene: | Gr. S-XXXL  | CHF | 38,-* |

**!** Neuheit

1082328  
rot/weiß



1082329  
new royal/weiß



1082330  
smaragd/weiß



1082331  
new navy/weiß



3151805  
schwarz



3151805  
schwarz



3151805  
schwarz



3151805  
schwarz

1082332  
slate grey/schwarz



1082333  
schwarz/weiß



1082334  
gelb/schwarz



3151805  
schwarz



3151805  
schwarz



3151805  
schwarz



## TEAM REGENTOP

Hält Niederschlag zuverlässig ab: Das Regentop schützt dich dank 1.500 mm Wassersäule bestmöglich.

- Wind- und wasserabweisend dank 1.500 mm Wassersäule
- Verschweißte Hauptnähte
- Halfzip Reißverschluss mit Kinnschutz
- Stehkragen
- Mesh-Innenfutter
- Schmales Band im Saum und den Ärmeln

Material: 100% Polyester

|             |             |     |       |
|-------------|-------------|-----|-------|
| Kinder:     | Gr. 140-164 | CHF | 40,-* |
| Erwachsene: | Gr. S-XXXL  | CHF | 45,-* |

3052301  
schwarz

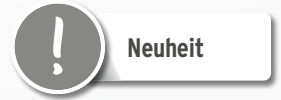

## TEAM REGENHOSE

Keine Ausreden mehr bei schlechtem Wetter: Die Regen Hose ist perfekt zum Überziehen für jede Outdoor Aktivität!

- Wind- und wasserabweisend dank 1.500 mm Wassersäule
- Elastischer Bund mit Kordelzug
- Seitliche Reißverschlusstaschen
- Reißverschluss am Saum bis zur Wade

Material: 100% Polyester

|             |             |     |       |
|-------------|-------------|-----|-------|
| Kinder:     | Gr. 116-164 | CHF | 37,-* |
| Erwachsene: | Gr. S-XXXL  | CHF | 42,-* |

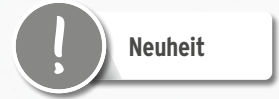

3102301  
schwarz

## TEAM ALLWETTERJACKE

Zeig deinen Teamgeist - auch im Regen!

- Wasserdichtes Obermaterial mit verschweißten Hauptnähten
- 1.200 mm Wassersäule
- Geöffnetes Innenfutter für optimale Veredelung
- Hoher Stehkragen mit integrierter Kapuze
- Elastische Bündchen an Ärmel und Saum
- Seitliche Reißverschlusstaschen

Material: 100% Polyester  
Innenfutter: 100% Polyester

|             |             |     |       |
|-------------|-------------|-----|-------|
| Kinder:     | Gr. 116-164 | CHF | 60,-* |
| Erwachsene: | Gr. S-XXXL  | CHF | 65,-* |

2052206  
schwarz



2052207  
new royal



2052208  
rot



2052209  
smaragd



2052210  
new navy

## TEAM WINTERJACKE

Auch in der kalten Jahreszeit einheitlich unterwegs!  
Die Winterjacke ist die klassische Ergänzung zu eurer Teamwear.

- Wasserdichtes Obermaterial
- 1.500 mm Wassersäule
- Wattiert 160 g/m<sup>2</sup>
- Hoher Kragen
- Kapuze mit integriertem Kordelzug
- Seitliche Reißverschlusstaschen
- Elastische Bündchen am Ärmel
- Innentasche mit Klettverschluss

Material: 100% Polyester  
Wattierung: 100% Polyester

|             |             |     |        |
|-------------|-------------|-----|--------|
| Kinder:     | Gr. 140-164 | CHF | 105,-* |
| Erwachsene: | Gr. S-XXXXL | CHF | 120,-* |



2062211  
schwarz

2062212  
new royal



2062213  
rot

2062214  
slate grey

2062215  
new navy

## TEAM STADIONMANTEL

Schutz und Wärme für Auswechselspieler oder Trainer.

- Wasserdichtes Obermaterial
- 1.500 mm Wassersäule
- Wattiert 160 g/m<sup>2</sup>
- Hoher Kragen
- Kapuze mit integriertem Kordelzug
- Seitliche Reißverschlusstaschen
- Elastische Bündchen am Ärmel
- Innentasche mit Klettverschluss

Material: 100% Polyester  
Wattierung: 100% Polyester

|             |           |     |        |
|-------------|-----------|-----|--------|
| Erwachsene: | Gr. S-XXL | CHF | 180,-* |
|-------------|-----------|-----|--------|



2062221  
schwarz





# TRACKTOP JACKE



- Stehkragen
- ERIMA Schwingen-Print auf Schulter und Ärmeln
- Bequemer, strapazierfähiger Material-Mix
- Seitliche Reißverschlusstaschen
- Rippbündchen an Ärmel und Saum

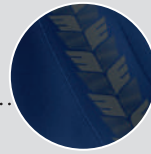

RÜCKANSICHT



TRACKTOP JACKE

👤👤👤  
CHF 70,-\*



KAPUZENSWEAT

👤👤👤  
CHF 65,-\*



T-SHIRT

👤👤  
CHF 35,-\*



T-SHIRT DAMEN

👤  
CHF 35,-\*



SWEATHOSE

👤👤👤  
CHF 65,-\*



SWEATSHORTS

👤👤  
CHF 50,-\*



SWEATSHORTS DAMEN

👤  
CHF 50,-\*



# ESSENTIAL TEAM

Back to Basics! Die alternative Teamline setzt ihren Fokus ganz auf Komfort. Der hochwertige Baumwollmix kombiniert ein angenehm weiches Tragegefühl mit Funktion und maximaler Bewegungsfreiheit. Neben ihren Materialien überzeugt die Kollektion auch mit ihrem zeitlosen, schlichten Design. Passend zur Teamline SIX WINGS erweckt sie den Retro-Schwingen-Print wieder zum Leben. Für einen lässigen Look und viele Kombinationsmöglichkeiten beim Sport oder in der Freizeit.





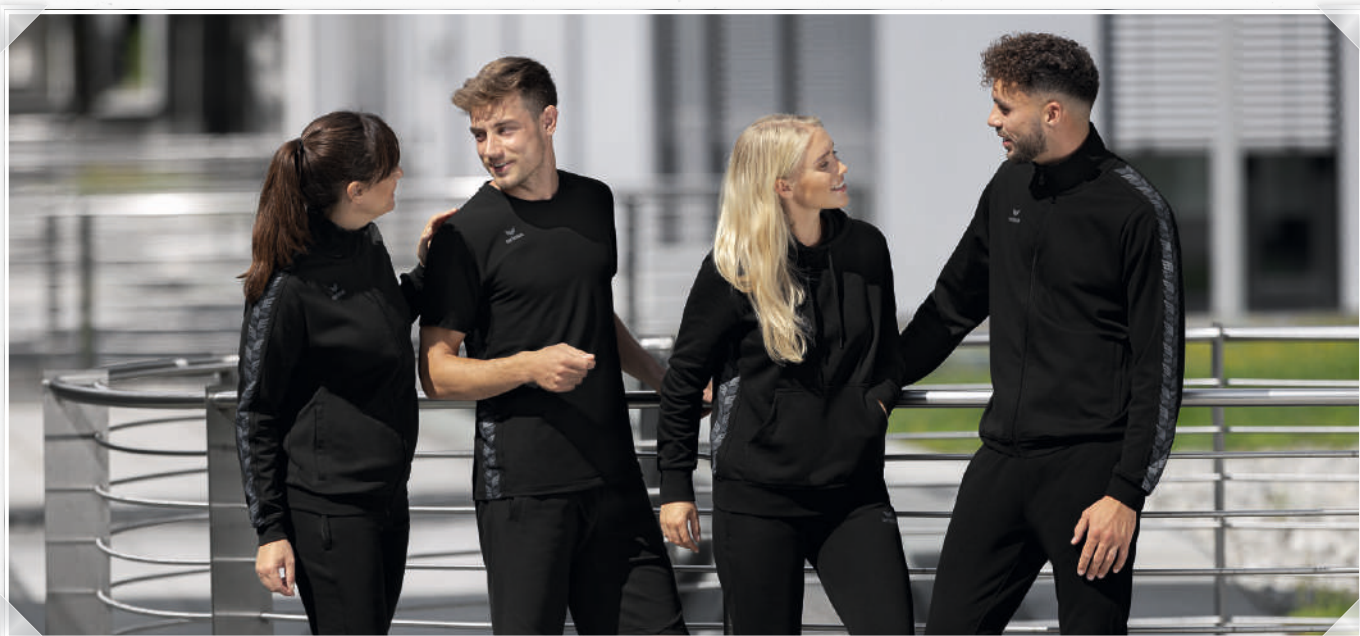







# ESSENTIAL TEAM



CHF 65,-\*  
CHF 70,-\*

CHF 55,-\*  
CHF 65,-\*



ERIMA SCHWINGEN-PRINT AUF SCHULTER UND ÄRMELN



SCHMALE, ELASTISCHE BÜNDCHEN AM BEINABSCHLUSS

## ESSENTIAL TEAM TRACKTOP JACKE

Retrolook neu aufgelegt! Deine bequeme Trainingsjacke für Sport und Alltag.

- Bequemer, strapazierfähiger Material-Mix
- Stehkragen
- Ribbündchen an Ärmel und Saum
- Seitliche Reißverschlusstaschen
- ERIMA Schwingen-Print auf Schulter und Ärmeln

Material: 50% Baumwolle, 50% Polyester

|             |             |     |       |
|-------------|-------------|-----|-------|
| Kinder:     | Gr. 128-164 | CHF | 65,-* |
| Erwachsene: | Gr. S-XXXL  | CHF | 70,-* |

## ESSENTIAL TEAM SWEATHOSE

100 % Komfort! Die Jogginghose ist dein Must-have für Sport und Alltag.

- Weicher Baumwollmix
- Leichter Stretch für natürliche Bewegungsfreiheit
- Elastischer Bund mit Kordelzug
- Seitliche Reißverschlusstaschen
- Schmale, elastische Bündchen am Beinabschluss
- Schmal zulaufende Passform
- ERIMA Schwingen-Print seitlich an der Wade

Material: 60% Baumwolle, 40% Polyester

|             |             |     |       |
|-------------|-------------|-----|-------|
| Kinder:     | Gr. 128-164 | CHF | 55,-* |
| Erwachsene: | Gr. S-XXXL  | CHF | 65,-* |

## ESSENTIAL SWEATHOSE

Die richtige Jogginghose für jeden Tag.

- Angenehm weiches Tragegefühl durch hohen Baumwollanteil
- Elastischer Tunnelzugbund
- Flexible Bündchen am Beinabschluss
- Reißverschlusstaschen und Logo kontrastfarben abgesetzt
- Trendige, schmal zulaufende Passform

Material: 60% Baumwolle, 40% Polyester

|             |             |     |       |
|-------------|-------------|-----|-------|
| Kinder:     | Gr. 128-164 | CHF | 50,-* |
| Erwachsene: | Gr. S-XXXL  | CHF | 60,-* |

2032207  
schwarz/slate grey

 2032208  
new navy/slate grey

 2032209  
rot/slate grey

 2032210  
hellgrau melange/slate grey

 2032211  
weiß/monument grey

 2102201  
schwarz/slate grey

 2102202  
new navy/slate grey

 2102203  
hellgrau melange/slate grey

 2102203  
hellgrau melange/slate grey

 2102201  
schwarz/slate grey

 2101805  
hellgrau melange/schwarz

 2101807  
schwarz

### TRAININGSHOSE

Lässig durch Sport und Freizeit.

- Elastisches Funktionsmaterial
- Elastischer Bund mit Kordelzug
- Seitliche Reißverschlusstaschen
- ERIMA Logo-Print an der Seite

Material: 100% Polyester

|             |             |     |       |
|-------------|-------------|-----|-------|
| Kinder:     | Gr. 128-164 | CHF | 37,-* |
| Erwachsene: | Gr. S-XXXL  | CHF | 42,-* |

 3102101  
schwarz





CHF 60,-\*  
CHF 65,-\*

CHF 55,-\*  
CHF 65,-\*



ERIMA SCHWINGEN-PRINT AN DER SEITE



AUFGESETZTE KÄNGURUTASCHE

## ESSENTIAL TEAM KAPUZENSWEAT

Ob beim Sport oder im Alltag, in dem leichten Hoodie macht jedes Team eine gute Figur.

- Weicher Baumwollmix
- Leichter Stretch für natürliche Bewegungsfreiheit
- Aufgesetzte Kängurutasche
- Kapuze mit Kordelzug
- Breite Ribbündchen an Ärmel und Saum
- Kindervariante ohne Kordelzug an der Kapuze
- ERIMA Schwingen-Print an der Seite

Material: 60% Baumwolle, 40% Polyester

|             |             |     |       |
|-------------|-------------|-----|-------|
| Kinder:     | Gr. 128-164 | CHF | 60,-* |
| Erwachsene: | Gr. S-XXXL  | CHF | 65,-* |

## ESSENTIAL TEAM SWEATHOSE

100 % Komfort! Die Jogginghose ist dein Must-have für Sport und Alltag.

- Weicher Baumwollmix
- Leichter Stretch für natürliche Bewegungsfreiheit
- Elastischer Bund mit Kordelzug
- Seitliche Reißverschlusstaschen
- Schmale, elastische Bündchen am Beinabschluss
- Schmal zulaufende Passform
- ERIMA Schwingen-Print seitlich an der Wade

Material: 60% Baumwolle, 40% Polyester

|             |             |     |       |
|-------------|-------------|-----|-------|
| Kinder:     | Gr. 128-164 | CHF | 55,-* |
| Erwachsene: | Gr. S-XXXL  | CHF | 65,-* |

## ESSENTIAL SWEATHOSE

Die richtige Jogginghose für jeden Tag.

- Angenehm weiches Tragegefühl durch hohen Baumwollanteil
- Elastischer Tunnelzugbund
- Flexible Bündchen am Beinabschluss
- Reißverschlusstaschen und Logo kontrastfarben abgesetzt
- Trendige, schmal zulaufende Passform

Material: 60% Baumwolle, 40% Polyester

|             |             |     |       |
|-------------|-------------|-----|-------|
| Kinder:     | Gr. 128-164 | CHF | 50,-* |
| Erwachsene: | Gr. S-XXXL  | CHF | 60,-* |

2072207  
schwarz/slate grey

 2072208  
new navy/slate grey

 2072209  
rot/slate grey

 2072210  
hellgrau melange/slate grey

 2072211  
weiß/monument grey

 2102201  
schwarz/slate grey

 2102202  
new navy/slate grey

 2102203  
hellgrau melange/slate grey

 2102203  
hellgrau melange/slate grey

 2102201  
schwarz/slate grey

 2101805  
hellgrau melange/schwarz

 2101807  
schwarz

### TRAININGSHOSE

Lässig durch Sport und Freizeit.

- Elastisches Funktionsmaterial
- Elastischer Bund mit Kordelzug
- Seitliche Reißverschlusstaschen
- ERIMA Logo-Print an der Seite

Material: 100% Polyester

|             |             |     |       |
|-------------|-------------|-----|-------|
| Kinder:     | Gr. 128-164 | CHF | 37,-* |
| Erwachsene: | Gr. S-XXXL  | CHF | 42,-* |

 3102101  
schwarz





ERIMA SCHWINGEN-PRINT AN DER SEITE

## ESSENTIAL TEAM T-SHIRT

Zeitloser Look! Das klassische T-Shirt fühlt sich angenehm weich und leicht auf deiner Haut an.

- Weicher Baumwollmix
- Leichter Stretch für natürliche Bewegungsfreiheit
- Gerippter Rundhalsausschnitt
- Klassischer Schnitt
- ERIMA Schwingen-Print an der Seite

Material: 96% Baumwolle, 4% Elasthan

|             |             |     |       |
|-------------|-------------|-----|-------|
| Kinder:     | Gr. 128-164 | CHF | 28,-* |
| Erwachsene: | Gr. S-XXXL  | CHF | 35,-* |

## ESSENTIAL SWEATSHORTS

Lässige Shorts im zeitlosen Design.

- Weicher Baumwollmix
- Leichter Stretch für natürliche Bewegungsfreiheit
- Elastischer Bund mit Kordelzug
- Seitliche Eingriffstaschen
- Logo-Print in 3D-Optik links am Bein
- Seitenlänge: 54 cm (Gr. M)

Material: 60% Baumwolle, 40% Polyester

|             |             |     |       |
|-------------|-------------|-----|-------|
| Kinder:     | Gr. 128-164 | CHF | 40,-* |
| Erwachsene: | Gr. S-XXXL  | CHF | 50,-* |

2082207  
schwarz/slate grey



2082208  
new navy/slate grey



2081806  
schwarz



2092201  
new navy

2082209  
rot/slate grey



2082210  
hellgrau melange/slate grey



2082211  
weiß/monument grey



2081804  
hellgrau melange/schwarz



2081804  
hellgrau melange/schwarz



2081806  
schwarz



# ESSENTIAL TEAM DAMEN



CHF 70,-\*

CHF 65,-\*



STEHKRAGEN



SCHMALE, ELASTISCHE BÜNDCHEN AM BEINABSCHLUSS

## ESSENTIAL TEAM TRACKTOP JACKE

Retrolook neu aufgelegt! Deine bequeme Trainingsjacke für Sport und Alltag.

- Bequemer, strapazierfähiger Material-Mix
- Stehkragen
- Ribbündchen an Ärmel und Saum
- Seitliche Reißverschlusstaschen
- ERIMA Schwingen-Print auf Schulter und Ärmeln
- Taillierter Schnitt

Material: 50% Baumwolle, 50% Polyester

Damen: Gr. 34-44 CHF 70,-\*

## ESSENTIAL TEAM SWEATHOSE

100 % Komfort! Die Jogginghose ist dein Must-have für Sport und Alltag.

- Weicher Baumwollmix
- Leichter Stretch für natürliche Bewegungsfreiheit
- Elastischer Bund mit Kordelzug
- Seitliche Reißverschlusstaschen
- Schmale, elastische Bündchen am Beinabschluss
- Schmal zulaufende Passform
- ERIMA Schwingen-Print seitlich an der Wade

Material: 60% Baumwolle, 40% Polyester

Damen: Gr. 34-44 CHF 65,-\*

## ESSENTIAL SWEATHOSE

Die richtige Jogginghose für jeden Tag.

- Angenehm weiches Tragegefühl durch hohen Baumwollanteil
- Elastischer Tunnelzugbund
- Flexible Bündchen am Beinabschluss
- Reißverschlusstaschen und Logo kontrastfarben abgesetzt
- Trendige, schmal zulaufende Passform

Material: 60% Baumwolle, 40% Polyester

Damen: Gr. 34-48 CHF 60,-\*

2032212  
schwarz/slate grey



2032213  
new navy/slate grey



2032214  
rot/slate grey



2032215  
hellgrau melange/slate grey



2032216  
weiß/monument grey



2102204  
schwarz/slate grey



2102205  
new navy/slate grey



2102206  
hellgrau melange/slate grey



2102206  
hellgrau melange/slate grey



2102204  
schwarz/slate grey



2101811  
hellgrau melange/schwarz



2101813  
schwarz



# ESSENTIAL TEAM DAMEN



CHF 65,-\*

CHF 65,-\*



ERIMA SCHWINGEN-PRINT AN DER SEITE



AUFGESETZTE KÄNGURUTASCHE

## ESSENTIAL TEAM KAPUZENSWEAT

Ob beim Sport oder im Alltag, in dem leichten Hoodie macht jedes Team eine gute Figur.

- Weicher Baumwollmix
- Leichter Stretch für natürliche Bewegungsfreiheit
- Aufgesetzte Kängurutasche
- Kapuze mit Kordelzug
- Breite Ribbündchen an Ärmel und Saum
- Kindervariante ohne Kordelzug an der Kapuze
- ERIMA Schwingen-Print an der Seite
- Taillierter Schnitt

Material: 60% Baumwolle, 40% Polyester

Damen: Gr. 34-44 CHF 65,-\*

## ESSENTIAL TEAM SWEATHOSE

100 % Komfort! Die Jogginghose ist dein Must-have für Sport und Alltag.

- Weicher Baumwollmix
- Leichter Stretch für natürliche Bewegungsfreiheit
- Elastischer Bund mit Kordelzug
- Seitliche Reißverschlusstaschen
- Schmale, elastische Bündchen am Beinabschluss
- Schmal zulaufende Passform
- ERIMA Schwingen-Print seitlich an der Wade

Material: 60% Baumwolle, 40% Polyester

Damen: Gr. 34-44 CHF 65,-\*

## ESSENTIAL SWEATHOSE

Die richtige Jogginghose für jeden Tag.

- Angenehm weiches Tragegefühl durch hohen Baumwollanteil
- Elastischer Tunnelzugbund
- Flexible Bündchen am Beinabschluss
- Reißverschlusstaschen und Logo kontrastfarben abgesetzt
- Trendige, schmal zulaufende Passform

Material: 60% Baumwolle, 40% Polyester

Damen: Gr. 34-48 CHF 60,-\*

2072212  
schwarz/slate grey



2072213  
new navy/slate grey



2072214  
rot/slate grey



2072215  
hellgrau melange/slate grey



2072216  
weiß/monument grey



2102204  
schwarz/slate grey



2102205  
new navy/slate grey



2102206  
hellgrau melange/slate grey



2102206  
hellgrau melange/slate grey



2102204  
schwarz/slate grey



2101811  
hellgrau melange/schwarz



2101813  
schwarz



# ESSENTIAL TEAM DAMEN



CHF 35,-\*

CHF 50,-\*



ERIMA SCHWINGEN-PRINT AN DER SEITE

## ESSENTIAL TEAM T-SHIRT

Stylish durch Sport und Alltag! Das T-Shirt kombiniert lockere Ärmel mit einem gemütlichen leichten Oversized-Schnitt.

- Weicher Baumwollmix
- Leichter Stretch für natürliche Bewegungsfreiheit
- Gerippter Rundhalsausschnitt
- ERIMA Schwingen-Print an der Seite
- Taillierter Schnitt

Material: 96% Baumwolle, 4% Elasthan

Damen: Gr. 34-44 CHF 35,-\*

## ESSENTIAL TEAM SWEATSHORTS

Lässige Shorts im zeitlosen Design.

- Weicher Baumwollmix
- Leichter Stretch für natürliche Bewegungsfreiheit
- Elastischer Bund mit Kordelzug
- Seitliche Eingriffstaschen
- Logo-Print in 3D-Optik links am Bein
- Seitenlänge: 32 cm (Gr. 38)

Material: 60% Baumwolle, 40% Polyester

Damen: Gr. 34-44 CHF 50,-\*

2082212  
schwarz/slate grey



2082213  
new navy/slate grey



2092202  
schwarz



2092203  
new navy

2082214  
rot/slate grey



2082215  
hellgrau melange/slate grey



2082216  
weiß/monument grey



2092204  
hellgrau melange



2092204  
hellgrau melange



2092202  
schwarz



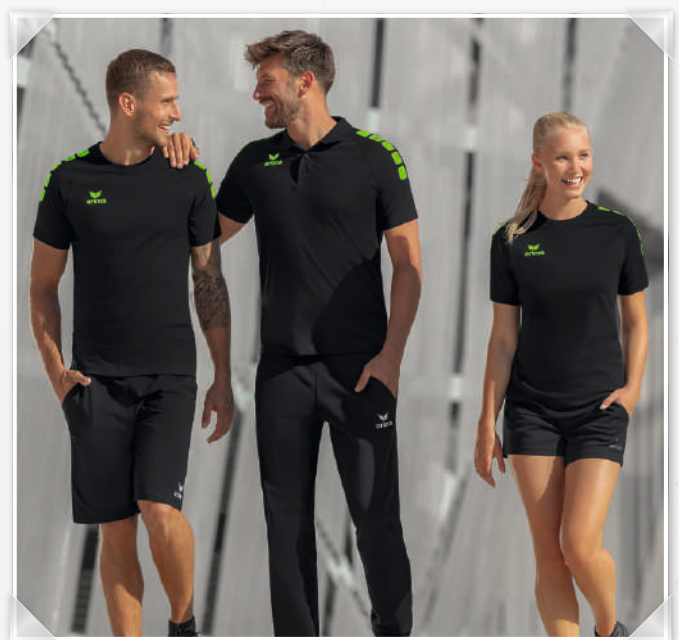



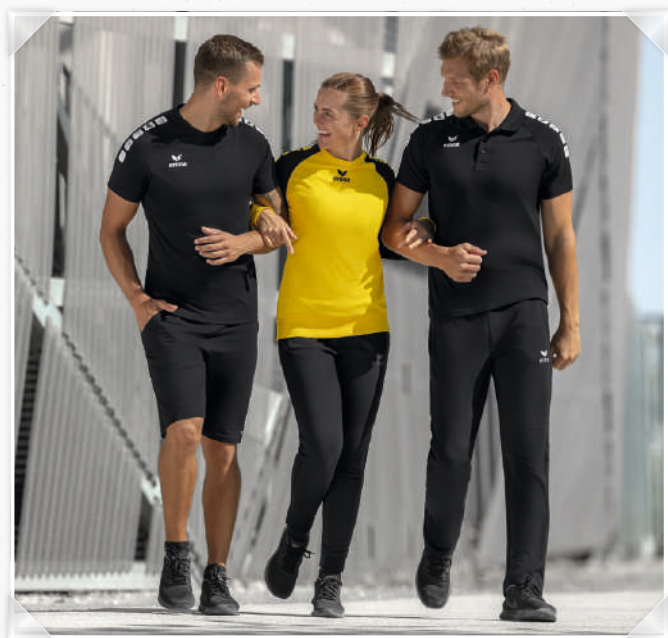



# ESSENTIAL 5-C



CHF 55,-\*  
CHF 65,-\*

CHF 60,-\*  
CHF 65,-\*



STYLISCHER 5-C PRINT IN 3D OPTIK



BREITE RIPPBÜNDCHEN

## ESSENTIAL 5-C SWEATSHIRT

Leistungsfähigkeit im trendigen Design.

- Weicher Baumwoll-Mix
- Breite Ribpbündchen an Ärmeln und Saum
- Stylisher 5-C Print in 3D-Optik

Material: 80% Baumwolle, 20% Polyester

|             |             |     |       |
|-------------|-------------|-----|-------|
| Kinder:     | Gr. 128-164 | CHF | 55,-* |
| Erwachsene: | Gr. S-XXXL  | CHF | 65,-* |

## ESSENTIAL 5-C SWEATPANTS

Leicht, lässig, superweich. Dein bequemer Begleiter im 5-C Look.

- Offener Beinabschluss
- Seitliche Eingrifftaschen
- Stylisher 5-C Print in 3D-Optik

Material: 80% Baumwolle, 20% Polyester

|             |             |     |       |
|-------------|-------------|-----|-------|
| Kinder:     | Gr. 128-164 | CHF | 60,-* |
| Erwachsene: | Gr. S-XXXL  | CHF | 65,-* |

6071901  
rot/weiß



6071902  
new royal/weiß



6071903  
schwarz/weiß



2101907  
schwarz/weiß



2101907  
schwarz/weiß



2101907  
schwarz/weiß



2101908  
new navy/weiß

6071904  
green/weiß



6071905  
curacao/schwarz



6071906  
gelb/schwarz



2101907  
schwarz/weiß



2101907  
schwarz/weiß



2101907  
schwarz/weiß





# ESSENTIAL 5-C



STYLISCHER 5-C PRINT IN 3D-OPTIK



ELASTISCHER BUND MIT KORDELZUG

## ESSENTIAL 5-C T-SHIRT

Ein dynamischer Print auf weicher Baumwolle zollt der 5-C Kollektion Tribut.

- Strapazierfähiger Materialmix
- Stylisher 5-C Print in 3D-Optik

Material: 50% Baumwolle, 50% Polyester

|             |             |     |       |
|-------------|-------------|-----|-------|
| Kinder:     | Gr. 110-164 | CHF | 30,-* |
| Erwachsene: | Gr. S-XXXL  | CHF | 35,-* |

## ESSENTIAL 5-C POLOSHIRT

Dynamik trifft auf den Klassiker.

- Strapazierfähiger Materialmix
- Polokragen mit 3er-Knopfleiste
- Stylisher 5-C Print in 3D-Optik

Material: 50% Baumwolle, 50% Polyester

|             |             |     |       |
|-------------|-------------|-----|-------|
| Kinder:     | Gr. 128-164 | CHF | 40,-* |
| Erwachsene: | Gr. S-XXXL  | CHF | 45,-* |

## ESSENTIAL SWEATSHORTS

Lässige Shorts im zeitlosen Design.

- Weicher Baumwollmix
- Leichter Stretch für natürliche Bewegungsfreiheit
- Elastischer Bund mit Kordelzug
- Seitliche Eingrifftaschen
- Logo-Print in 3D-Optik links am Bein
- Seitenlänge: 54 cm (Gr. M)

Material: 60% Baumwolle, 40% Polyester

|             |             |     |       |
|-------------|-------------|-----|-------|
| Kinder:     | Gr. 128-164 | CHF | 45,-* |
| Erwachsene: | Gr. S-XXXL  | CHF | 50,-* |



**2081932**  
schwarz/  
weiß

**2081933**  
rot/  
weiß

**2081934**  
new royal/  
weiß

**2081935**  
weiß/  
schwarz

**2081936**  
green/  
weiß

**2081937**  
new navy/  
rot

**2081938**  
grau melange/  
schwarz

**2081939**  
schwarz/  
green gecko



**2111901**  
schwarz/  
weiß

**2111902**  
rot/  
weiß

**2111903**  
new royal/  
weiß

**2111904**  
weiß/  
schwarz

**2111905**  
green/  
weiß

**2111906**  
new navy/  
rot

**2111907**  
grau melange/  
schwarz

**2111908**  
schwarz/  
green gecko



**2081804**  
hellgrau melange/schwarz



**2081806**  
schwarz



**2092201**  
new navy





# HOSEN

Ob Trainings-, Präsentations- oder Jogginghose - dank präziser Passform fühlen sich unsere Hosen an wie auf den Leib geschnitten. Besonders schnelltrocknende und strapazierfähige Materialien sorgen für langlebigen Komfort beim Sport und in der Freizeit.





Neuheit



1102306  
new navy

1102307  
slate grey

## CHANGE by erima PRÄSENTATIONSHOSE

Vielseitig einsetzbar dank schlichtem Design und funktionellen Materialien. Erhältlich in drei verschiedenen Längen.

- Leichtes, elastisches Funktionsmaterial für optimale Temperaturregulierung
- Farbe „Schwarz“ auch in Kurz- und Langgröße erhältlich
- Seitliche Stretch-Einsätze für mehr Bewegungsfreiheit
- Breiter Bund mit Kordelzug
- Flexible Bündchen und Reißverschluss am Beinabschluss
- Seitliche Reißverschlussaschen
- Ohne Innenfutter

Material: 100% recyceltes Polyester

|             |                |     |       |
|-------------|----------------|-----|-------|
| Kinder:     | Gr. 128-164    | CHF | 55,-* |
| Erwachsene: | Gr. S-XXXL     | CHF | 60,-* |
|             | Gr. S/K-XXXL/K | CHF | 60,-* |
|             | Gr. S/L-XXL/L  | CHF | 60,-* |



Schwarze Hose in 3 Längen erhältlich



+5 cm

-6 cm

Gr. S-XXXL  
Gr. S/K-XXXL/K  
Gr. S/L-XXL/L

1102305  
1102308  
1102309  
schwarz

BASIC  
OBERTEILE

LEICHTATHLETIK/  
RUNNING

FUNKTIONS-  
UNTERWÄSCHE

FUSSBALL  
TRIKOTS &  
SHORTS

STUTZEN &  
SCHIENBEIN-  
SCHONER

TORWART

FUSSBÄLLE

INDOOR  
TRIKOTS &  
SHORTS

HANDBÄLLE &  
VOLLEYBÄLLE

SCHIEDSRICHTER

TASCHEN

ACCESSOIRES



## TEAM PRÄSENTATIONSHOSE

Schlicht und vielseitig! Die leichte, atmungsaktive Hose kannst du zu jeder Teamline kombinieren.

- Leichtes, elastisches Funktionsmaterial
- Breiter, elastischer Bund mit Kordelzug
- Seitliche Reißverschlusstaschen
- Elastische Bündchen am Beinabschluss
- Beinabschluss mit Reißverschluss

Material: 100% Polyester

|             |             |     |       |
|-------------|-------------|-----|-------|
| Kinder:     | Gr. 128-164 | CHF | 50,-* |
| Erwachsene: | Gr. S-XXXL  | CHF | 60,-* |



1102235  
schwarz/rot



1102236  
new navy/new royal



1102237  
schwarz/slate grey



1102238  
schwarz/smaragd



1102239  
new navy/rot



1102240  
schwarz/gelb



1102241  
schwarz/curacao



1102242  
schwarz/weiß

## ATLANTA PRÄSENTATIONSHOSE

Leicht, bequem, schnörkellos.

- Offener Beinabschluss
- Schnelltrocknendes Stretchmaterial
- Seitliche Eingriffstaschen mit Reißverschluss
- Ohne Innenfutter

Material: 93% Nylon, 7% Elasthan

|             |             |     |       |
|-------------|-------------|-----|-------|
| Kinder:     | Gr. 128-164 | CHF | 50,-* |
| Erwachsene: | Gr. S-XXXL  | CHF | 60,-* |



2100704  
schwarz

## SIX WINGS WORKER HOSE

Sei stolz auf dein Team! Ob drin oder draußen, die Trainingshose ist immer einsatzbereit.

- Strapazierfähiges Funktionsmaterial
- Breiter, elastischer Bund mit Kordelzug
- Seitliche Reißverschlusstaschen
- Breite Ribbündchen am Beinabschluss
- Beinabschluss mit Reißverschluss
- Schmal zulaufende Passform
- ERIMA Schwingen-Design oben an der Seite

Material: 100% Polyester

|             |             |     |       |
|-------------|-------------|-----|-------|
| Kinder:     | Gr. 116-164 | CHF | 45,-* |
| Erwachsene: | Gr. S-XXXL  | CHF | 50,-* |



1102201  
schwarz/rot



1102202  
new navy/new royal



1102203  
schwarz/slate grey



1102204  
schwarz/smaragd



1102205  
new navy/rot



1102206  
schwarz/gelb



1102207  
schwarz/curacao



1102208  
schwarz/new orange



1102209  
schwarz/weiß

## SQUAD WORKER HOSE

Das Must-have zu deinem Trainingsoutfit.

- Leichtes Funktionsmaterial
- Elastischer Ribbund mit Kordelzug
- Seitliche Reißverschlusstaschen
- Schmal zulaufende Passform
- Beinabschluss mit Reißverschluss

Material: 100% Polyester

|             |             |     |       |
|-------------|-------------|-----|-------|
| Kinder:     | Gr. 116-164 | CHF | 45,-* |
| Erwachsene: | Gr. S-XXXL  | CHF | 50,-* |



1102001  
schwarz/silver grey



1102002  
slate grey/silver grey



1102003  
new navy/silver grey



1102004  
schwarz/weiß





## SHOOTER POLYESTERHOSE 2.0

Robust und chic durch Training und Freizeit.

- Saumabschluss mit seitlichem Reißverschluss
- Elastisches Funktionsmaterial
- Seitliche Eingriffstaschen mit Reißverschluss

Material: 100% Polyester

|             |             |     |       |
|-------------|-------------|-----|-------|
| Kinder:     | Gr. 116-164 | CHF | 30,-* |
| Erwachsene: | Gr. S-XXXL  | CHF | 40,-* |



1100702  
schwarz/weiß



1100719  
new navy/weiß

## POLYESTER TRAININGSHOSE MIT BÜNDCHEN

Robuste und strapazierfähige Polyesterhose zum attraktiven Preis.

- Elastisches Funktionsmaterial
- Seitliche Eingriffstaschen
- Beinabschluss mit Ribbündchen und Reißverschluss

Material: 100% Polyester

|             |                  |     |       |
|-------------|------------------|-----|-------|
| Kinder:     | Gr. 104, 116-164 | CHF | 40,-* |
| Erwachsene: | Gr. S-XXXXL      | CHF | 45,-* |



110620  
schwarz



110621  
new navy



## PERFORMANCE TRAININGSHOSE

Strapazierfähig, dehnbar und super leicht. Die schmal geschnittene Trainingshose ist ein Must-have für deine Trainingseinheiten.

- Äußerst robustes, elastisches Funktionsmaterial
- Super leicht und gleichzeitig sehr strapazierfähig
- Schmäler, enganliegender Schnitt
- Seitliche Reißverschlusstaschen
- Piping am Innenbein
- Gummiband mit Kordelzug

Material: 91% Polyester, 9% Elasthan

|             |             |     |       |
|-------------|-------------|-----|-------|
| Kinder:     | Gr. 104-164 | CHF | 50,-* |
| Erwachsene: | Gr. S-XXXL  | CHF | 60,-* |



1102301  
schwarz/weiß



1102302  
new navy/weiß

## TRAININGSHOSE MIT WADENEINSATZ 2.0

Uneingeschränkte Bewegungsfreiheit.

- Beinabschluss mit enganliegendem Wadeneinsatz und Reißverschluss
- Schmäler Schnitt
- Enorm strapazierfähig durch robustes Polyestermaterial
- Seitliche Eingriffstaschen mit Reißverschluss

Material: 100% Polyester

|             |             |     |       |
|-------------|-------------|-----|-------|
| Kinder:     | Gr. 116-164 | CHF | 40,-* |
| Erwachsene: | Gr. S-XXXL  | CHF | 45,-* |



3100704  
schwarz



3100705  
new navy





3102101  
schwarz



3100702  
schwarz



3100701  
schwarz

## TRAININGSHOSE

Lässig durch Sport und Freizeit.

- Elastisches Funktionsmaterial
- Elastischer Bund mit Kordelzug
- Seitliche Reißverschlusstaschen
- ERIMA Logo-Print an der Seite

Material: 100% Polyester

|             |             |     |       |
|-------------|-------------|-----|-------|
| Kinder:     | Gr. 128-164 | CHF | 37,-* |
| Erwachsene: | Gr. S-XXXL  | CHF | 42,-* |

## TRAININGSHOSE MIT WADENEINSATZ & PIPING 2.0

Erstklassiger Tragekomfort. Äußerste Langlebigkeit.

- Enorm strapazierfähig durch robustes Polyestermaterial
- Schmäler Schnitt
- Seitliches Piping
- Seitliche Eingrifftaschen mit Reißverschluss
- Beinabschluss mit seitlichem Wadeneinsatz und Reißverschluss

Material: 100% Polyester

|             |             |     |       |
|-------------|-------------|-----|-------|
| Kinder:     | Gr. 116-164 | CHF | 47,-* |
| Erwachsene: | Gr. S-XXXL  | CHF | 52,-* |

## TRAININGSHOSE TEC 2.0

Zuverlässig, robust und komfortabel.

Training für Training.

- Äußerst strapazierfähiges Funktionspolyester
- Schmäler Schnitt
- Verstärkter Hüft- und Kniebereich für lange Haltbarkeit
- Beinabschluss mit seitlichem Wadeneinsatz und Reißverschluss

Material: 100% Polyester  
Einsätze: 100% Polyester

|             |             |     |       |
|-------------|-------------|-----|-------|
| Kinder:     | Gr. 116-164 | CHF | 50,-* |
| Erwachsene: | Gr. S-XXXL  | CHF | 60,-* |



8100702  
schwarz



3102301  
schwarz



Neuheit

## HOSE MIT DURCHGEHENDEM RV

Außergewöhnlicher Tragekomfort trifft auf maximale Funktionalität.

- Offener Beinabschluss
- Schnelltrocknendes Stretchmaterial
- Seitliche Eingriffstaschen mit Reißverschluss
- Seitlicher Reißverschluss bis zum Bund

Material: 93% Nylon, 7% Elasthan

|             |             |     |       |
|-------------|-------------|-----|-------|
| Kinder:     | Gr. 128-164 | CHF | 65,-* |
| Erwachsene: | Gr. S-XXXL  | CHF | 75,-* |

## TEAM REGENHOSE

Keine Ausreden mehr bei schlechtem Wetter:  
Die Regen hose ist perfekt zum Überziehen für jede Outdoor Aktivität!

- Wind- und wasserabweisend dank 1.500 mm Wassersäule
- Elastischer Bund mit Kordelzug
- Seitliche Reißverschluss Taschen
- Reißverschluss am Saum bis zur Wade

Material: 100% Polyester

|             |             |     |       |
|-------------|-------------|-----|-------|
| Kinder:     | Gr. 116-164 | CHF | 37,-* |
| Erwachsene: | Gr. S-XXXL  | CHF | 42,-* |

 BASIC  
OBERTEILE

 LEICHTATHLETIK/  
RUNNING

 FUNKTIONS-  
UNTERWÄSCHE

 FUSSBALL  
TRIKOTS &  
SHORTS

 STUTZEN &  
SCHIENBEIN-  
SCHONER

TORWART

FUSSBÄLLE

 INDOOR  
TRIKOTS &  
SHORTS

 HANDBÄLLE &  
VOLLEYBÄLLE

SCHIEDSRICHTER

TASCHEN

ACCESSOIRES





## ESSENTIAL TEAM SWEATHOSE

100 % Komfort! Die Jogginghose ist dein Must-have für Sport und Alltag.

- Weicher Baumwollmix
- Leichter Stretch für natürliche Bewegungsfreiheit
- Elastischer Bund mit Kordelzug
- Seitliche Reißverschlusstaschen
- Schmale, elastische Bündchen am Beinabschluss
- Schmal zulaufende Passform
- ERIMA Schwingen-Print seitlich an der Wade

Material: 60% Baumwolle, 40% Polyester

|             |             |     |       |
|-------------|-------------|-----|-------|
| Kinder:     | Gr. 128-164 | CHF | 55,-* |
| Erwachsene: | Gr. S-XXXL  | CHF | 65,-* |



2102201  
schwarz/slate grey



2102202  
new navy/slate grey



2102203  
hellgrau melange/slate grey

## ESSENTIAL SWEATHOSE

Die richtige Jogginghose für jeden Tag.

- Angenehm weiches Tragegefühl durch hohen Baumwollanteil
- Elastischer Tunnelzugbund
- Flexible Bündchen am Beinabschluss
- Reißverschlusstaschen und Logo kontrastfarben abgesetzt
- Trendige, schmal zulaufende Passform

Material: 60% Baumwolle, 40% Polyester

|             |             |     |       |
|-------------|-------------|-----|-------|
| Kinder:     | Gr. 128-164 | CHF | 50,-* |
| Erwachsene: | Gr. S-XXXL  | CHF | 60,-* |



2101805  
hellgrau melange/schwarz



2101807  
schwarz

## SWEATPANTS MIT BÜNDCHEN

Unser Klassiker für Training und Freizeit darf in keinem Kleiderschrank fehlen.

- Breiter Bund mit Kordelzug
- Seitliche Eingriffstaschen
- Ribpbündchen am Saum
- Gewicht: ca. 280 g/m<sup>2</sup>

Material: 80% Baumwolle, 20% Polyester

|             |             |     |       |
|-------------|-------------|-----|-------|
| Kinder:     | Gr. 116-164 | CHF | 45,-* |
| Erwachsene: | Gr. S-XXXL  | CHF | 50,-* |



210330  
schwarz



## ESSENTIAL 5-C SWEATPANTS

Leicht, lässig, superweich. Dein bequemer Begleiter im 5-C Look.

- Offener Beinabschluss
- Seitliche Eingriffstaschen
- Stylisher 5-C Print in 3D-Optik

Material: 80% Baumwolle, 20% Polyester

|             |             |     |       |
|-------------|-------------|-----|-------|
| Kinder:     | Gr. 128-164 | CHF | 60,-* |
| Erwachsene: | Gr. S-XXXL  | CHF | 65,-* |



2101907  
schwarz/weiß



2101908  
new navy/weiß





Neuheit

## CHANGE by erima SHORTS

Die leichte Short überzeugt mit ihrem funktionellen Material und dem hohen Tragekomfort - egal ob beim Training oder in der Freizeit.

- Leichtes, elastisches Funktionsmaterial für ein kühles Tragegefühl
- Seitliche Stretch-Einsätze für mehr Bewegungsfreiheit
- Breiter Bund mit Kordelzug für einen bequemen Sitz
- Seitliche Reißverschlusstaschen
- Single Jersey Innenhose
- Seitenlänge bei Größe M: 50 cm

Material: 100% recyceltes Polyester  
Innenslip: 100% Polyester

|             |             |     |       |
|-------------|-------------|-----|-------|
| Kinder:     | Gr. 128-164 | CHF | 40,-* |
| Erwachsene: | Gr. S-XXXL  | CHF | 45,-* |



1162301  
schwarz



1162302  
new navy



1162303  
slate grey

## CLUB 1900 SHORTS

Bequeme Shorts für Training und Freizeit.

- Sehr leichtes und schnelltrocknendes Funktionsmaterial
- Antistatische Ausrüstung
- Seitliche Eingriffstaschen
- Seitenlänge bei Gr. 6: 48 cm
- Mit Innenslip

Material: 100% Polyester

|             |          |     |       |
|-------------|----------|-----|-------|
| Kinder:     | Gr. 0-3  | CHF | 35,-* |
| Erwachsene: | Gr. 4-12 | CHF | 40,-* |



109330  
schwarz



109331  
new royal



109332  
rot



109336  
new navy

## TENNIS SHORTS

Praktischer Trainingspartner - nicht nur auf dem Court.

- Schnelltrocknendes Funktionsmaterial
- Elastischer Bund mit Kordelzug
- Große, seitliche Meshtaschen für Tennisbälle
- Ohne Innenslip

Material: 100% Polyester

|             |             |     |       |
|-------------|-------------|-----|-------|
| Kinder:     | Gr. 128-164 | CHF | 45,-* |
| Erwachsene: | Gr. S-XXXL  | CHF | 50,-* |



2152101  
new white



2152102  
schwarz



2152103  
slate grey



## SIX WINGS WORKER SHORTS

Bequem und funktionell!! Ob Training oder Freizeit, die Shorts unterstützen dich in jeder Situation.

- Strapazierfähiges Funktionsmaterial
- Breiter, elastischer Bund mit Kordelzug
- Seitliche Reißverschlusstaschen
- Ohne Innenslip
- ERIMA Schwingen-Design an der Seite
- Seitenlänge: 50 cm (Gr. M)

Material: 100% Polyester

|             |             |     |       |
|-------------|-------------|-----|-------|
| Kinder:     | Gr. 116-164 | CHF | 35,-* |
| Erwachsene: | Gr. S-XXXL  | CHF | 40,-* |



1152210  
schwarz/rot



1152211  
new navy/new royal



1152212  
schwarz/slate grey



1152213  
schwarz/smaragd



1152214  
new navy/rot



1152215  
schwarz/gelb



1152216  
schwarz/curacao



1152217  
schwarz/new orange



1152218  
schwarz/weiß

## SQUAD WORKER SHORTS

Bequem und funktionell in jeder Situation.

- Leichtes Funktionsmaterial
- Elastischer Ribbund mit Kordelzug
- Seitliche Reißverschlusstaschen
- Ohne Innenslip
- Seitenlänge: 50 cm (Gr. M)

Material: 100% Polyester

|             |             |     |       |
|-------------|-------------|-----|-------|
| Kinder:     | Gr. 116-164 | CHF | 35,-* |
| Erwachsene: | Gr. S-XXXL  | CHF | 40,-* |



1152001  
schwarz/silver grey



1152002  
slate grey/silver grey



1152003  
new navy/silver grey



1152004  
schwarz/weiß

 BASIC  
OBERTEILE

 LEICHTATHLETIK/  
RUNNING

 FUNKTIONS-  
UNTERWÄSCHE

 FUSSBALL  
TRIKOTS &  
SHORTS

 STUTZEN &  
SCHIENBEIN-  
SCHONER

TORWART

FUSSBÄLLE

 INDOOR  
TRIKOTS &  
SHORTS

 HANDBÄLLE &  
VOLLEYBÄLLE

SCHIEDSRICHTER

TASCHE

ACCESSOIRES



## ESSENTIAL SWEATSHORTS

Lässige Shorts im zeitlosen Design.

- Weicher Baumwollmix
- Leichter Stretch für natürliche Bewegungsfreiheit
- Elastischer Bund mit Kordelzug
- Seitliche Eingriffstaschen
- Logo-Print in 3D-Optik links am Bein
- Seitenlänge: 54 cm (Gr. M)

Material: 60% Baumwolle, 40% Polyester

|             |             |     |       |
|-------------|-------------|-----|-------|
| Kinder:     | Gr. 128-164 | CHF | 45,-* |
| Erwachsene: | Gr. S-XXXL  | CHF | 50,-* |



2081804  
hellgrau melange/schwarz



2081806  
schwarz



2092201  
new navy

## TRAININGSSHORTS

Funktionelle und robuste Shorts für optimale Bewegungsfreiheit.

- Strapazierfähiges Funktionsmaterial bietet dauerhaften Tragekomfort
- Schnelltrocknend und feuchtigkeitsregulierend
- Mesh-Belüftung erhöht die Atmungsaktivität
- Elastischer, regulierbarer Bund
- Seitliche Reißverschlusstaschen
- Schmäler Schnitt

Material: 100% Polyester  
Einsätze: 100% Polyester

|             |             |     |       |
|-------------|-------------|-----|-------|
| Kinder:     | Gr. 116-164 | CHF | 33,-* |
| Erwachsene: | Gr. S-XXXL  | CHF | 38,-* |



3151805  
schwarz



## 3/4 HOSE

Starkes Basic für sportliche Freizeitlooks.

- Leichtes, feuchtigkeitsableitendes Material
- Pflegeleicht und strapazierfähig
- Ergonomische Passform
- Elastischer Bund mit integriertem Kordelzug
- Seitliche Reißverschlusstaschen

Material: 100% Polyester

|             |             |     |       |
|-------------|-------------|-----|-------|
| Kinder:     | Gr. 116-164 | CHF | 45,-* |
| Erwachsene: | Gr. S-XXXL  | CHF | 50,-* |



2101802  
schwarz



 1102311  
new navy

 1102312  
slate grey

**Neuheit**

## CHANGE by erima PRÄSENTATIONSHOSE

Vielseitig einsetzbar dank schlichtem Design und funktionellen Materialien. Erhältlich in drei verschiedenen Längen.

- Leichtes, elastisches Funktionsmaterial für optimale Temperaturregulierung
- Farbe „Schwarz“ auch in Kurz- und Langgröße erhältlich
- Seitliche Stretch-Einsätze für mehr Bewegungsfreiheit
- Breiter Bund mit Kordelzug
- Flexible Bündchen und Reißverschluss am Beinabschluss
- Seitliche Reißverschlusstaschen
- Ohne Innenfutter
- Spezieller Damenschnitt

Material: 100% recyceltes Polyester

|        |             |     |       |
|--------|-------------|-----|-------|
| Damen: | Gr. 34-48   | CHF | 60,-* |
|        | Gr. 36K-48K | CHF | 60,-* |
|        | Gr. 36L-46L | CHF | 60,-* |

**Schwarze Hose in 3 Längen erhältlich**

+5 cm

-6 cm

 Gr. 34-48  
Gr. 34K-48K  
Gr. 36L-46L

 1102310  
1102313  
1102314  
schwarz



## TEAM PRÄSENTATIONSHOSE

Schlicht und vielseitig! Die leichte, atmungsaktive Hose kannst du zu jeder Teamline kombinieren.

- Leichtes, elastisches Funktionsmaterial
- Breiter, elastischer Bund mit Kordelzug
- Seitliche Reißverschlusstaschen
- Elastische Bündchen am Beinabschluss
- Beinabschluss mit Reißverschluss

Material: 100% Polyester

Damen: Gr. 34-44 CHF 60,-\*



1102243  
schwarz/rot



1102244  
new navy/new royal



1102245  
schwarz/slate grey



1102246  
schwarz/smaragd



1102247  
new navy/rot



1102248  
schwarz/gelb



1102249  
schwarz/curacao



1102250  
schwarz/weiß

## ATLANTA PRÄSENTATIONSHOSE

Leicht, bequem, schnörkellos.

- Offener Beinabschluss
- Spezieller Damenschnitt
- Schnelltrocknendes Stretchmaterial
- Seitliche Eingriffstaschen mit Reißverschluss

Material: 93% Nylon, 7% Elasthan

Damen: Gr. 34-48 CHF 60,-\*



2100703  
schwarz

 1102210  
schwarz/rot

 1102211  
new navy/new royal

 1102212  
schwarz/slate grey

 1102213  
schwarz/smaragd

 1102214  
new navy/rot

 1102215  
schwarz/gelb

 1102216  
schwarz/curacao

 1102217  
schwarz/new orange

 1102218  
schwarz/weiß

 1102005  
schwarz/silver grey

 1102006  
slate grey/silver grey

 1102007  
new navy/silver grey

 1102008  
schwarz/weiß

## SIX WINGS WORKER HOSE

Sei stolz auf dein Team! Ob drin oder draußen, die Trainingshose ist immer einsatzbereit.

- Strapazierfähiges Funktionsmaterial
- Breiter, elastischer Bund mit Kordelzug
- Seitliche Reißverschlussaschen
- Breite Ribbündchen am Beinabschluss
- Beinabschluss mit Reißverschluss
- Schmal zulaufende Passform
- ERIMA Schwingen-Design oben an der Seite

Material: 100% Polyester

Damen: Gr. 34-44 CHF 50,-\*

## SQUAD WORKER HOSE

Das Must-have zu deinem Trainingsoutfit.

- Leichtes Funktionsmaterial
- Elastischer Ribbünd mit Kordelzug
- Seitliche Reißverschlussaschen
- Schmal zulaufende Passform
- Beinabschluss mit Reißverschluss

Material: 100% Polyester

Damen: Gr. 34-48 CHF 50,-\*





Neue!

## PERFORMANCE TRAININGSHOSE

Strapazierfähig, dehnbar und super leicht. Die schmal geschnittene Trainingshose ist ein Must-have für deine Trainingseinheiten.

- Äußerst robustes, elastisches Funktionsmaterial
- Super leicht und gleichzeitig sehr strapazierfähig
- Schmäler, enganliegender Schnitt
- Seitliche Reißverschlusstaschen
- Piping am Innenbein
- Gummiband mit Kordelzug
- Spezieller Damenschnitt

Material: 91% Polyester, 9% Elasthan

Damen: Gr. 34-48 CHF 60,-\*



1102303  
schwarz/weiß



1102304  
new navy/weiß



## SHOOTER POLYESTERHOSE 2.0

Robust und chic durch Training und Freizeit.

- Elastisches Funktionsmaterial
- Offener Beinabschluss mit Reißverschluss und Kordelzug
- Spezieller Damenschnitt
- Seitliche Eingrifftaschen mit Reißverschluss

Material: 100% Polyester

Damen: Gr. 34-48 CHF 40,-\*



1100701  
schwarz/weiß



1100717  
new navy/weiß

## HOSE MIT DURCHGEHENDEM RV

Außergewöhnlicher Tragekomfort trifft auf maximale Funktionalität.

- Offener Beinabschluss
- Spezieller Damenschnitt
- Schnelltrocknendes Stretchmaterial
- Seitliche Eingrifftaschen mit Reißverschluss
- Seitlicher Reißverschluss bis zum Bund

Material: 93% Nylon, 7% Elasthan

Damen: Gr. 34-48 CHF 75,-\*



8100701  
schwarz



## SWEATPANT

Gemütliche Jogginghose in 3 Längen.

- Breiter Bund mit Kordelzug
- Seitliche Eingriffstaschen
- Gerader, schmaler Schnitt
- Offener Beinabschluss

Material: 80% Baumwolle, 20% Polyester

|        |             |     |       |
|--------|-------------|-----|-------|
| Damen: | Gr. 34-48   | CHF | 60,-* |
|        | Gr. 36L-46L | CHF | 60,-* |
|        | Gr. 34K-48K | CHF | 60,-* |



Gr. 34-48  
Gr. 36L-46L  
Gr. 34K-48K

2101901  
2101905  
2101903  
schwarz

## SWEATHOSE MIT BÜNDCHEN

Egal ob Yoga, Pilates oder Freizeit.

In unseren Sweathosen machst du immer eine gute Figur!

- Breiter Bund mit Kordelzug
- Seitliche Eingriffstaschen
- Breite Ribbündchen am Saum

Material: 94% Baumwolle, 6% Elasthan

|        |           |     |       |
|--------|-----------|-----|-------|
| Damen: | Gr. 34-48 | CHF | 55,-* |
|--------|-----------|-----|-------|



210211  
schwarz

## YOGAHOSE

Leichte und locker fallende Hose für Yoga und Pilates Kurse.

- Leichter, atmungsaktiver Stoff für ein trockenes Tragegefühl
- Stretchmaterial für volle Bewegungsfreiheit
- Breiter Komfortbund mit Kordelzug
- Flache Nähte reduzieren Reibung
- Hohe Bündchen am Beinabschluss
- Seitliche Eingriffstaschen

Material: 57% Modal, 37% Lyocell, 6% Elasthan

|        |           |     |       |
|--------|-----------|-----|-------|
| Damen: | Gr. 34-48 | CHF | 65,-* |
|--------|-----------|-----|-------|



2101801  
schwarz



## ESSENTIAL TEAM SWEATHOSE

100 % Komfort! Die Jogginghose ist dein Must-have für Sport und Alltag.

- Weicher Baumwollmix
- Leichter Stretch für natürliche Bewegungsfreiheit
- Elastischer Bund mit Kordelzug
- Seitliche Reißverschlusstaschen
- Schmale, elastische Bündchen am Beinabschluss
- Schmal zulaufende Passform
- ERIMA Schwingen-Print seitlich an der Wade

Material: 60% Baumwolle, 40% Polyester

Damen: Gr. 34-44 CHF 65,-\*



2102204  
schwarz/slate grey



2102205  
new navy/slate grey



2102206  
hellgrau melange/slate grey



## ESSENTIAL SWEATHOSE

Die richtige Jogginghose für jeden Tag.

- Angenehm weiches Tragegefühl durch hohen Baumwollanteil
- Elastischer Tunnelzugbund
- Flexible Bündchen am Beinabschluss
- Reißverschlusstaschen und Logo kontrastfarben abgesetzt
- Trendige, schmal zulaufende Passform

Material: 60% Baumwolle, 40% Polyester

Damen: Gr. 34-48 CHF 60,-\*



2101811  
hellgrau melange/schwarz



2101813  
schwarz



Auch als Kindergröße erhältlich

## BASIC TIGHT

Must-have für Sport und Alltag! Die schlichte Tight unterstützt dich in jeder Situation perfekt.

- Elastisches Funktionsmaterial
- Breiter Bund mit schmalen Gummi
- Integrierte Taschen hinten im Bund
- Flachnähte für einen hohen Tragekomfort

Material: 90% Polyester, 10% Elasthan

Kinder: Gr. 128-164 CHF 40,-\*  
Damen: Gr. 34-44 CHF 45,-\*



2292302  
schwarz



Neuheit



## PERFORMANCE TIGHT

Ob beim Sport oder im Alltag, die TIGHT unterstreicht jede Figur.

- Festes, feuchtigkeitsableitendes Stretchmaterial
- Blickdicht & strapazierfähig
- Breiter, elastischer Bund für Support an der Hüfte & optimalen Halt
- Seitliche Mesh-Taschen für Smartphone & Co.
- Flachnähte für ein reibungsfreies Tragegefühl
- Mesh-Einsätze an den Waden

Material: 100% Polyester

Damen: Gr. 34-44 CHF 65,-\*



2292201  
schwarz



SEITLICHE MESH-TASCHE FÜR  
SMARTPHONE & CO.

## 3/4 SWEATHOSE MIT BÜNDCHEN

Egal ob Yoga, Pilates oder Freizeit. In unseren Sweathosen machst du immer eine gute Figur!

- Breiter Bund mit Kordelzug
- Seitliche Eingriffstaschen
- Breite Ribbündchen am Saum
- Gesäßtasche

Material: 94% Baumwolle, 6% Elasthan

Damen: Gr. 34-48 CHF 50,-\*



210200  
schwarz



## 3/4 HOSE

Starkes Basic für sportliche Freizeitlooks.

- Leichtes, feuchtigkeitsableitendes Material
- Pflegeleicht und strapazierfähig
- Ergonomische Passform
- Elastischer Bund mit Tunnelzugbund
- Seitliche Reißverschlusstaschen

Material: 100% Polyester

Damen: Gr. 34-48 CHF 50,-\*



2101808  
schwarz







## CHANGE by erima SHORTS

Die leichte Short überzeugt mit ihrem funktionellen Material und dem hohen Tragekomfort - egal ob beim Training oder in der Freizeit.

- Leichtes, elastisches Funktionsmaterial für ein kühles Tragegefühl
- Seitliche Stretch-Einsätze für mehr Bewegungsfreiheit
- Breiter Bund mit Kordelzug für einen bequemen Sitz
- Seitliche Reißverschlusstaschen
- Spezieller Damenschnitt
- Ohne Innenhose
- Seitenlänge: 34 cm (Gr. 38)

Material: 100% recyceltes Polyester



Neuheit



1152301  
schwarz



1152302  
new navy



1152303  
slate grey

Damen: Gr. 34-44 CHF 45,-\*

## CLUB 1900 SHORTS

Die Shorts runden dein CLUB 1900 Outfit ab.

- Spezieller Damenschnitt
- Sehr leichtes und schnelltrocknendes Funktionsmaterial
- Antistatische Ausrüstung
- Seitliche Eingriffstaschen
- Seitenlänge bei Gr. 38: 34 cm

Material: 100% Polyester



109333  
schwarz



109334  
new royal



109335  
rot



109337  
new navy

Damen: Gr. 34-48 CHF 40,-\*

## SIX WINGS WORKER SHORTS

Bequem und funktionell! Ob Training oder Freizeit, die Shorts unterstützen dich in jeder Situation.

- Strapazierfähiges Funktionsmaterial
- Breiter, elastischer Bund mit Kordelzug
- Seitliche Reißverschlusstaschen
- Ohne Innenslip
- ERIMA Schwingen-Design an der Seite
- Seitenlänge: 36 cm (Gr. 38)

Material: 100% Polyester

Damen: Gr. 34-44 CHF 40,-\*



1152201 schwarz/rot  
1152202 new navy/new royal  
1152203 schwarz/slate grey  
1152204 schwarz/smaragd



1152205 new navy/rot  
1152206 schwarz/gelb  
1152207 schwarz/curacao  
1152208 schwarz/new orange  
1152209 schwarz/weiß

 BASIC  
OBERTEILE

 LEICHTATHLETIK/  
RUNNING

 FUNKTIONS-  
UNTERWÄSCHE

 FUSSBALL  
TRIKOTS &  
SHORTS

 STUTZEN &  
SCHIENBEIN-  
SCHONER

TORWART

FUSSBÄLLE

 INDOOR  
TRIKOTS &  
SHORTS

 HANDBÄLLE &  
VOLLEYBÄLLE

SCHIEDSRICHTER

TASCHE

ACCESSOIRES

## SQUAD WORKER SHORTS

Bequem und funktionell in jeder Situation.

- Leichtes Funktionsmaterial
- Elastischer Ribbund mit Kordelzug
- Seitliche Reißverschlusstaschen
- Ohne Innenslip
- Seitenlänge: 33 cm (Gr. 38)

Material: 100% Polyester

Damen: Gr. 34-44 CHF 40,-\*



1152005 schwarz/silver grey  
1152006 slate grey/silver grey  
1152007 new navy/silver grey  
1152008 schwarz/weiß

## ESSENTIAL TEAM SWEATSHORTS

Lässige Shorts im zeitlosen Design.

- Weicher Baumwollmix
- Leichter Stretch für natürliche Bewegungsfreiheit
- Elastischer Bund mit Kordelzug
- Seitliche Eingrifftaschen
- Logo-Print in 3D-Optik links am Bein
- Seitenlänge: 32 cm (Gr. 38)

Material: 60% Baumwolle, 40% Polyester

Damen: Gr. 34-44 CHF 50,-\*



2092202 schwarz  
2092203 new navy  
2092204 hellgrau melange



## TENNISSHORTS

Unsere klassischen Tennishorts sind speziell für die Anforderungen beim Tennis entwickelt.

- Schnelltrocknende Microfaserware
- Seitenlänge bei Gr. 38: 33 cm
- Seitliche Eingrifftaschen - für Tennisbälle geeignet
- Gummibund mit Kordelzug

Material: 100% Polyester



809210  
schwarz



2151802  
weiß

Damen: Gr. 34-48 CHF 45,-\*



Neuheit



Auch als Kindergröße erhältlich



Auch als Kindergröße erhältlich



2412301  
schwarz



2412302  
new white



2412303  
slate grey



2411901  
love rose



2411902  
oriental blue

## PERFORMANCE ROCK

Mit dem funktionellen Tennisrock mit integrierter Unterziehhose machst du auf dem Court eine gute Figur.

- Elastisches Funktionsmaterial
- Integrierte Unterziehhose mit aufgesetzten Taschen
- Seitliche, eingeschlagene Falte
- Breiter Bund mit schmalem Gummi
- Flachnähte für einen hohen Tragekomfort

Material: 92% Polyester, 8% Elasthan

Kinder: Gr. 128-164 CHF 55,-\*  
Damen: Gr. 34-44 CHF 60,-\*

## TENNISROCK

Elastischer Tennisrock mit integrierter Hose.

- Breiter Gummibund für optimalen Tragekomfort
- Seitliche Eingrifftaschen
- Integrierte Unterziehhose
- Seitenlänge: ca. 32 cm (Gr. 38)

Material: 100% Polyester  
Innenslip: 88% Polyester, 12% Elasthan

Kinder: Gr. 128-164 CHF 50,-\*  
Damen: Gr. 34-44 CHF 55,-\*



# BASIC OBERTEILE

Basics, die in einer sportlichen Garderobe nicht fehlen dürfen. Von endlos kombinierbaren Shirts, Polos, Sweatjacken und Hoodies aus bequemen, strapazierfähigen Materialien bis hin zu wetterfesten Jacken. Das schlichte Design und die große Auswahl an modernen Farben überzeugen im Sport und in der Freizeit.



HOSEN  
 BASIC OBERTEILE  
 LEICHTATHLETIK/  
 RUNNING  
 FUNKTIONS-  
 UNTERWÄSCHE  
 FUSSBALL  
 TRIKOTS &  
 SHORTS  
 STUTZEN &  
 SCHIENBEIN-  
 SCHONER  
 TORWART  
 FUSSBÄLLE  
 INDOOR  
 TRIKOTS &  
 SHORTS  
 INDOORBÄLLE  
 SCHIEDSRICHTER  
 TASCHEN  
 ACCESSOIRES





## PROMO T-SHIRT

Der ideale Begleiter für Sport und Freizeit.

- Angenehmes Tragegefühl durch hautfreundliches Baumwollmaterial
- Gewicht: ca. 160 g/m<sup>2</sup>

Material: 100% Baumwolle

|             |             |     |       |
|-------------|-------------|-----|-------|
| Kinder:     | Gr. 116-164 | CHF | 17,-* |
| Erwachsene: | Gr. S-XXXL  | CHF | 20,-* |



## TEAMSPORT T-SHIRT

Der ideale Begleiter für Sport und Freizeit.

- Angenehmes Tragegefühl durch hautfreundliches Baumwollmaterial
- Gestickte Logoapplikation
- Gewicht: ca. 160 g/m<sup>2</sup>

Material: 100% Baumwolle

|             |             |     |       |
|-------------|-------------|-----|-------|
| Kinder:     | Gr. 116-164 | CHF | 17,-* |
| Erwachsene: | Gr. S-XXXL  | CHF | 20,-* |



208344 smaragd

208345 green

208346 gelb

208348 new navy

208349 orange

208438 curacao



2082105 bordeaux

2082106 slate grey

208370 schwarz

208371 weiß

208372 rot

208373 new royal



208374 smaragd

208375 green

208376 gelb

208378 orange

208439 curacao

## TEAMSPORT T-SHIRT

Der ideale Begleiter für Sport und Freizeit.

- Angenehmes Tragegefühl durch hautfreundliches Baumwollmaterial
- Gestickte Logoapplikation
- Gewicht: ca. 160 g/m<sup>2</sup>
- Taillierter Damenschnitt

Material: 100% Baumwolle

Damen:

Gr. 34-48

CHF

20,-\*





208650 schwarz 208651 weiß 208652 rot 208653 new royal 208654 smaragd 208655 curacao



208656 green 208657 gelb 208658 orange 208659 new navy 208660 green gecko

## FUNKTIONS TEAMSPORT T-SHIRT

Funktionelles T-Shirt für Sport und Freizeit.

• Leichtes und schnelltrocknendes Funktionspolyester

Material: 100% Polyester

|             |             |     |       |
|-------------|-------------|-----|-------|
| Kinder:     | Gr. 116-164 | CHF | 20,-* |
| Erwachsene: | Gr. S-XXXL  | CHF | 24,-* |

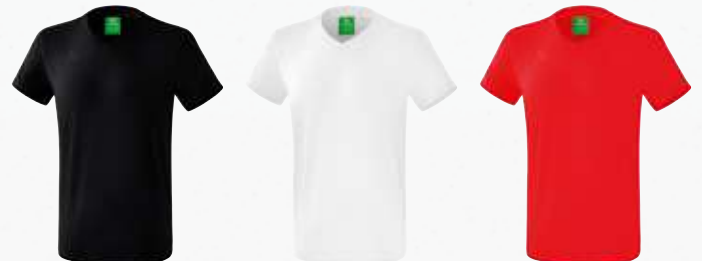

2081927 schwarz 2081928 weiß 2081929 rot



2081930 new royal 2081931 hellgrau melange

## STYLE T-SHIRT

Sportliches Basic für Sport und Freizeit.

• Weiche, angenehme Baumwolle  
• Langlebig und pflegeleicht  
• Modischer Schnitt

Material: 96% Baumwolle, 4% Elasthan

|             |             |     |       |
|-------------|-------------|-----|-------|
| Kinder:     | Gr. 116-164 | CHF | 30,-* |
| Erwachsene: | Gr. S-XXXL  | CHF | 35,-* |



208612 schwarz  
208613 weiß  
208614 rot  
208615 new royal  
208616 smaragd  
208617 curacao



208618 green  
208619 gelb  
208620 orange  
208639 green gecko

## FUNKTIONS TEAMSPORT T-SHIRT

Funktionelles T-Shirt für Sport und Freizeit.

- Leichtes und schnelltrocknendes Funktionspolyester
- Damen: Taillierter Schnitt

Material: 100% Polyester

Damen: Gr. 34-48  
Damen: Gr. 34-48 CHF 24,-\*



2081922 schwarz  
2081923 weiß  
2081924 rot



2081925 new royal  
2081926 hellgrau melange

## STYLE T-SHIRT

Sportliches Basic für Sport und Freizeit.

- Weiche, angenehme Baumwolle
- Langlebig und pflegeleicht
- Modischer Schnitt
- Taillierter Schnitt

Material: 96% Baumwolle, 4% Elasthan

Damen: Gr. 34-48 CHF 35,-\*

HOSEN

BASIC OBERTEILE

LEICHTATHLETIK/ RUNNING

FUNKTIONS- UNTERWÄSCHE

FUSSBALL TRIKOTS &amp; SHORTS

STUTZEN &amp; SCHIENBEIN- SCHONER

TORWART

FUSSBÄLLE

INDOOR TRIKOTS &amp; SHORTS

INDOORBÄLLE

SCHIEDSRICHTER

TASCHEN

ACCESSOIRES





2112301  
schwarz

2112302  
new white

2112303  
rot

2112304  
new royal



2112305  
green

2112306  
curacao

2112307  
grau melange



## FUNKTIONSPOLO

Für Training und Freizeit: Mit dem sportlich eleganten Funktionspolo erhältst du ein angenehmes Tragegefühl in jeder Situation.

- Sehr leichtes, weiches Funktionsmaterial
- Schnelltrocknend und feuchtigkeitsregulierend
- Kurzer Seitenschlitz
- 3er-Knopfleiste
- Jacquard Kragen für bessere Regulierung der Körpertemperatur im Nackenbereich

Material: 100% recyceltes Polyester

|             |             |     |       |
|-------------|-------------|-----|-------|
| Kinder:     | Gr. 128-164 | CHF | 40,-* |
| Erwachsene: | Gr. S-XXXL  | CHF | 45,-* |



8080723  
neon gelb

8080724  
green gecko

8081929  
new navy

808201  
schwarz

808202  
weiß



808203  
rot

808204  
new royal

808205  
green

808405  
curacao

## PERFORMANCE T-SHIRT

Unser funktioneller Allrounder ist für jede Aktivität geeignet.

- Sehr angenehmes, leichtes, schnelltrocknendes und feuchtigkeitsregulierendes Material
- Flachnähte für geringe Reibung und höchsten Tragekomfort
- Mesheinsätze an der Seite und am Schlüsselbein

Material: 100% Polyester

Einsätze: 100% Polyester

|             |             |     |       |
|-------------|-------------|-----|-------|
| Kinder:     | Gr. 128-164 | CHF | 30,-* |
| Erwachsene: | Gr. S-XXL   | CHF | 35,-* |



2112308  
schwarz

2112309  
new white

2112310  
rot

2112311  
new royal



2112312  
green

2112313  
curacao

2112314  
grau melange



## FUNKTIONSPOLO

Für Training und Freizeit: Mit dem sportlich eleganten Funktionspolo erhältst du ein angenehmes Tragegefühl in jeder Situation.

- Sehr leichtes, weiches Funktionsmaterial
- Schnelltrocknend und feuchtigkeitsregulierend
- Kurzer Seitenschlitz
- 3er-Knopfleiste
- Jacquard Kragen für bessere Regulierung der Körpertemperatur im Nackenbereich
- Taillierter Schnitt

Material: 100% recyceltes Polyester

Damen: Gr. 34-44 CHF 45,-\*



8080703  
magma

8080716  
neon gelb

8080717  
green gecko

8081930  
new navy

808211  
schwarz



808212  
weiß

808213  
rot

808214  
new royal

808215  
green

808412  
curacao

## PERFORMANCE T-SHIRT

Unser funktioneller Allrounder ist für jede Aktivität geeignet.

- Taillierter Damenschnitt
- Sehr angenehmes, leichtes, schnelltrocknendes und feuchtigkeitsregulierendes Material
- Flachnähte für geringe Reibung und höchsten Tragekomfort
- Mesheinsätze an der Seite und am Schlüsselbein

Material: 100% Polyester

Einsätze: 100% Polyester

Damen: Gr. 34-48 CHF 35,-\*





211330 schwarz    211331 weiß    211332 rot    211333 new royal    211334 smaragd



211335 green    211336 gelb    211338 new navy    211339 orange    211400 curacao

## TEAMSPORT POLOSHIRT

Klassisches Baumwoll-Poloshirt für jede Gelegenheit.

- Hochwertiges Polohemd mit Ripp-Kragen
- Gewicht ca. 210 g/m<sup>2</sup>
- Modisches Ärmelbündchen
- Angenehmes und hautfreundliches Tragegefühl

Material: 95% Baumwolle, 5% Elasthan

|                    |             |     |       |
|--------------------|-------------|-----|-------|
| <b>Kinder:</b>     | Gr. 116-164 | CHF | 35,-* |
| <b>Erwachsene:</b> | Gr. S-XXXL  | CHF | 40,-* |



2071801 schwarz    2071802 rot    2071803 new royal



2071804 green    2071805 hellgrau melange    2071806 new navy

## SWEATJACKE

Zeitloses Basic zum Wohlfühlen.

- Strapazierfähiger, weicher Materialmix
- Seitliche Eingrifftaschen
- Hoher Stehkragen
- Logo-Print Ton in Ton
- Innen nicht angeraut

Material: 60% Baumwolle, 40% Polyester

|                    |             |     |       |
|--------------------|-------------|-----|-------|
| <b>Kinder:</b>     | Gr. 116-164 | CHF | 55,-* |
| <b>Erwachsene:</b> | Gr. S-XXXL  | CHF | 65,-* |



211350 schwarz    211351 weiß    211352 rot    211353 new royal    211354 smaragd



211355 green    211357 gelb    211358 orange    211409 curacao

## TEAMSPORT POLOSHIRT

Klassisches Baumwoll-Poloshirt für jede Gelegenheit.

- Taillierter Damenschnitt
- Hochwertiges Polohemd mit Ripp-Kragen
- Gewicht ca. 210 g/m<sup>2</sup>
- Modisches Ärmelbündchen
- Angenehmes und hautfreundliches Tragegefühl

Material: 95% Baumwolle, 5% Elasthan

Damen: Gr. 34-48 CHF 40,-\*



2071816 schwarz    2071817 rot    2071818 new royal



2071819 green    2071820 hellgrau melange    2071821 new navy

## SWEATJACKE

Zeitloses Basic zum Wohlfühlen.

- Strapazierfähiger, weicher Materialmix
- Seitliche Eingriffstaschen
- Hoher Stehkragen
- Logo-Print Ton in Ton
- Innen nicht angeraut
- Taillierter Schnitt

Material: 60% Baumwolle, 40% Polyester

Damen: Gr. 34-48 CHF 65,-\*

HOSEN

BASIC OBERTEILE

LEICHTATHLETIK/ RUNNING

FUNKTIONS- UNTERWÄSCHE

FUSSBALL TRIKOTS &amp; SHORTS

STUTZEN &amp; SCHIENBEIN- SCHONER

TORWART

FUSSBÄLLE

INDOOR TRIKOTS &amp; SHORTS

INDOORBÄLLE

SCHIEDSRICHTER

TASCHEN

ACCESSOIRES





2072015 schwarz    2072016 rot    2072017 new royal    2072018 grau melange    2072019 smaragd



2072020 new navy    2072021 bordeaux    2072101 weiß    2072102 slate grey

## KAPUZENSWEAT

Lässig. Simpel. Sportlich.

- Weicher Baumwollmix
- Aufgesetzte Kängurutasche
- Kapuze mit Kordelzug
- Ribbündchen an Ärmel und Saum
- Kindervariante ohne Kordelzug an der Kapuze

Material: 60% Baumwolle, 40% Polyester

|             |             |     |       |
|-------------|-------------|-----|-------|
| Kinder:     | Gr. 128-164 | CHF | 55,-* |
| Erwachsene: | Gr. S-XXXL  | CHF | 60,-* |



2072022 schwarz    2072023 rot    2072024 new royal    2072025 grau melange    2072026 smaragd



2072027 new navy    2072028 bordeaux    2072103 weiß    2072104 slate grey

## KAPUZENSWEATJACKE

Schlicht und sportlich unterwegs.

- Weicher Baumwollmix
- Aufgesetzte Kängurutasche
- Kapuze mit Kordelzug
- Ribbündchen an Ärmel und Saum
- Kindervariante ohne Kordelzug an der Kapuze

Material: 60% Baumwolle, 40% Polyester

|             |             |     |       |
|-------------|-------------|-----|-------|
| Kinder:     | Gr. 128-164 | CHF | 60,-* |
| Erwachsene: | Gr. S-XXXL  | CHF | 70,-* |



2072008 schwarz    2072009 rot    2072010 new royal    2072011 grau melange    2072012 smaragd



2072013 new navy    2072014 bordeaux    2072107 weiß    2072108 slate grey

## KAPUZENSWEAT

Lässig. Simpel. Sportlich.

- Weicher Baumwollmix
- Aufgesetzte Kängurutasche
- Kapuze mit Kordelzug
- Ribbündchen an Ärmel und Saum
- Taillierter Schnitt

Material: 60% Baumwolle, 40% Polyester

Damen: Gr. 34-48 CHF 60,-\*



2072001 schwarz    2072002 rot    2072003 new royal    2072004 grau melange    2072005 smaragd



2072006 new navy    2072007 bordeaux    2072109 weiß    2072110 slate grey

## KAPUZENSWEATJACKE

Schlicht und sportlich unterwegs.

- Weicher Baumwollmix
- Aufgesetzte Kängurutasche
- Kapuze mit Kordelzug
- Ribbündchen an Ärmel und Saum
- Taillierter Schnitt

Material: 60% Baumwolle, 40% Polyester

Damen: Gr. 34-48 CHF 70,-\*

HOSEN

BASIC OBERTEILE

LEICHTATHLETIK/ RUNNING

FUNKTIONS- UNTERWÄSCHE

FUSSBALL TRIKOTS &amp; SHORTS

STUTZEN &amp; SCHIENBEIN- SCHONER

TORWART

FUSSBÄLLE

INDOOR TRIKOTS &amp; SHORTS

INDOORBÄLLE

SCHIEDSRICHTER

TASCHEN

ACCESSOIRES





2072029 schwarz  
2072030 rot  
2072031 new royal  
2072032 grau melange  
2072033 smaragd



2072034 new navy  
2072035 bordeaux  
2072105 weiß  
2072106 slate grey

## SWEATSHIRT

Überzeugt mit Minimalismus.

- Weicher Baumwollmix
- Ribbündchen an Ärmel und Saum
- Bequemer, gerippter Rundhalsausschnitt

Material: 60% Baumwolle, 40% Polyester

|             |             |     |       |
|-------------|-------------|-----|-------|
| Kinder:     | Gr. 128-164 | CHF | 45,-* |
| Erwachsene: | Gr. S-XXXL  | CHF | 50,-* |



2332001 grau melange  
933001 schwarz  
933003 weiß

## ROLLI

Unser Rolli aus supersoftem feuchtigkeitsregulierendem Funktions-Stretch-Material bietet dir höchsten Tragekomfort.

- Unterlegter Reißverschluss mit Kinnschutz für angenehmes Tragegefühl

Material: 33% Modal, 32% Baumwolle, 30% Polyamid, 5% Elasthan

|             |             |     |       |
|-------------|-------------|-----|-------|
| Kinder:     | Gr. 140-164 | CHF | 55,-* |
| Erwachsene: | Gr. S-XXXL  | CHF | 60,-* |

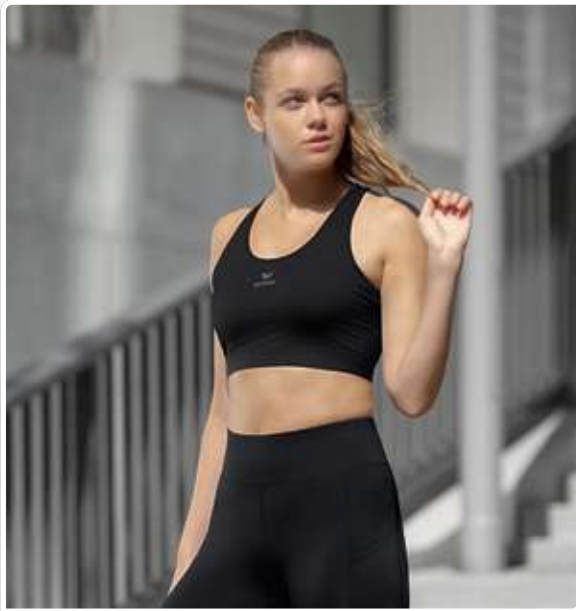

**2281801**  
schwarz

## SPORT-BRA

Feuchtigkeitsableitender Bra für Yoga, Pilates und Co.

- Feuchtigkeitsregulierendes Stretchmaterial
- Mesh-Einsatz am Rücken für optimale Belüftung
- Flache Nähte für ein reibungsfreies Tragegefühl
- Elastisches Unterbrustband für optimalen Sitz
- Sportlicher Racerback für volle Bewegungsfreiheit
- Recycled Polyester

Material: 88% Polyester, 12% Elasthan  
Einsätze: 100% Polyester

Damen: Gr. 34-44 CHF 45,-\*



Auch als Kindergröße erhältlich



Neuheit



**2282301** schwarz    **2282302** faded denim    **2282303** wet weather    **2282304** bordeaux

## TANKTOP

Das Tanktop kommt mit einem legeren Schnitt und einem höher geschnittenen Rundhalsausschnitt, damit du dich voll und ganz auf dein Training fokussieren kannst.

- Weiches, feuchtigkeitsableitendes Funktionsmaterial
- Höher geschnittener, bequemer Rundhalsausschnitt
- Legerer, taillierter Schnitt

Material: 100% recyceltes Polyester

Kinder: Gr. 128-164 CHF 30,-\*  
Damen: Gr. 34-44 CHF 35,-\*



**2332002**  
grau melange



**933011**  
schwarz



**933013**  
weiß

## ROLLI

Unser Rolli aus supersoftem feuchtigkeitsregulierendem Funktions-Stretch-Material bietet dir höchsten Tragekomfort.

- Unterlegter Reißverschluss mit Kinnschutz für angenehmes Tragegefühl
- Taillierter Schnitt

Material: 33% Modal, 32% Baumwolle, 30% Polyamid, 5% Elasthan

Damen: Gr. 34-48 CHF 60,-\*





WEICHES, ELASTISCHES FUNKTIONSMATERIAL

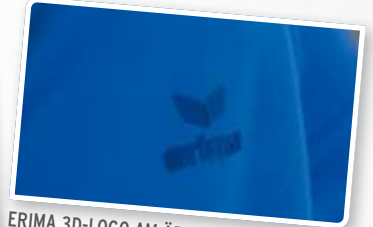

ERIMA 3D-LOGO AM ÄRMEL



ÄRMELBÜNDCHEN MIT DAUMENÖFFNUNG



KAPUZE MIT INTEGRIERTEM KORDELZUG

## SOFTSHELLJACKE PERFORMANCE

Maximale Funktion! Das hochwertige Material bietet dir funktionellen Schutz bei jeder Aktivität.

- Weiches, elastisches Funktionsmaterial
- 10.000 mm Wassersäule, 6.000 g/m<sup>2</sup>/24h Atmungsaktivität, winddicht
- Weiche Fleece Innenseite
- Hoher Kragen
- Kapuze mit integriertem Kordelzug
- Seitliche Reißverschlusstaschen
- Unterlegter Reißverschluss mit Kinnschutz
- Ärmelbündchen mit Daumenöffnung
- Kindervariante: 2 reflektierende Prints am Rückenteil und Ärmel

Material: 100% Polyester

|             |             |     |        |
|-------------|-------------|-----|--------|
| Kinder:     | Gr. 128-164 | CHF | 125,-* |
| Erwachsene: | Gr. S-XXXL  | CHF | 145,-* |



2062216  
rot/ruby



2062217  
new royal/true blue



2062218  
fern green/smaragd



2062219  
new navy/dark sky



2062220  
schwarz



## SOFTSHELLJACKE PERFORMANCE

Maximale Funktion! Das hochwertige Material bietet dir funktionellen Schutz bei jeder Aktivität.

- Weiches, elastisches Funktionsmaterial
- 10.000 mm Wassersäule,
- 6.000 g/m<sup>2</sup>/24h Atmungsaktivität, winddicht
- Weiche Fleece Innenseite
- Hoher Kragen
- Kapuze mit integriertem Kordelzug
- Seitliche Reißverschlusstaschen
- Unterlegter Reißverschluss mit Kinnschutz
- Ärmelbündchen mit Daumenöffnung
- Taillierter Schnitt

Material: 100% Polyester

Damen: Gr. 34-48 CHF 145,-\*



2062206  
rot/ruby



2062207  
new royal/true blue



2062208  
fern green/smaragd



2062209  
new navy/dark sky



2062210  
schwarz





## SOFTSHELLJACKE FUNCTION

Atmungsaktiver Schutz bei jeder Bewegung.

- ERIMA-TEX® Membran: 5.000 mm Wassersäule, 3.000 g/m<sup>2</sup>/24h Atmungsaktivität, winddicht
- Abnehmbare Kapuze
- Seitliche Eingriffstaschen mit Reißverschluss
- Unterlegter, wasserdichter Reißverschluss mit Kinnschutz für angenehmes Tragegefühl
- Reflektierende Brusttasche mit Reißverschluss
- Lüftungsöffnungen mit Reißverschluss und Mesh unter dem Arm

Material: 100% Polyester

|             |             |     |        |
|-------------|-------------|-----|--------|
| Kinder:     | Gr. 128-164 | CHF | 125,-* |
| Erwachsene: | Gr. S-XXXL  | CHF | 145,-* |



9060709  
rot/weiß



9060710  
grau melange/green gecko



906201  
schwarz/anthrazit



906402  
new royal/weiß



## SOFTSHELLJACKE FUNCTION

Atmungsaktiver Schutz bei jeder Bewegung.

- Super Passform durch speziellen, taillierten Damenschnitt
- ERIMA TEX® Membran: 5.000 mm Wassersäule, 3.000 g/m<sup>2</sup>/24h Atmungsaktivität, winddicht
- Abnehmbare Kapuze
- Seitliche Eingriffstaschen mit Reißverschluss
- Unterlegter, wasserdichter Reißverschluss mit Kinnschutz für angenehmes Tragegefühl
- Reflektierende Brusttasche mit Reißverschluss
- Lüftungsöffnungen mit Reißverschluss und Mesh unter dem Arm

Material: 100% Polyester

Damen: Gr. 34-48 CHF 145,-\*







Neuheit



2062301  
schwarz



2062302  
new navy

## HYBRID JACKE

Wärmende, wattierte Übergangsjacke für niedrigere Temperaturen.

- Wattiertes Material im oberen Bereich
- Hält dank angerauter Innenseite angenehm warm
- Seitliche Reißverschlusstaschen
- Reißverschluss mit Kinnschutz
- Hoher Kragen mit Kapuze

Material: 93% Polyester, 7% Elasthan

Material 2: 100% Polyester

|             |             |     |        |
|-------------|-------------|-----|--------|
| Kinder:     | Gr. 128-164 | CHF | 110,-* |
| Erwachsene: | Gr. S-XXXL  | CHF | 135,-* |



Neuheit



2022301  
vintage indigo/faded denim



2022302  
wet weather/vintage indigo

## HYBRID LITE JACKE

Die Hybrid Lite Jacke ist ein Must-have für alle Outdoor Aktivitäten bei schlechtem Wetter.

- Wind- und wasserabweisendes Obermaterial
- Strukturiertes Obermaterial mit leichter 3D-Optik
- Seitliche Reißverschlusstaschen
- Höherer Kragen mit dünner, windabweisender Kapuze
- Daumenschlaufen
- Offener Saum mit Einfassband
- Reißverschluss mit Kinnschutz

Material: 94% Polyester, 6% Elasthan

Material 2: 100% Polyester

|             |             |     |        |
|-------------|-------------|-----|--------|
| Kinder:     | Gr. 128-164 | CHF | 95,-*  |
| Erwachsene: | Gr. S-XXXL  | CHF | 120,-* |

**Neuheit**

 2062303  
schwarz

 2062304  
new navy

## HYBRID JACKE

Wärmende, wattierte Übergangsjacke für niedrigere Temperaturen.

- Wattiertes Material im oberen Bereich
- Hält dank angerauter Innenseite angenehm warm
- Seitliche Reißverschlusstaschen
- Reißverschluss mit Kinnschutz
- Hoher Kragen mit Kapuze
- Taillierter Schnitt

Material: 93% Polyester, 7% Elasthan  
Material 2: 100% Polyester

Damen: Gr. 34-46 CHF 135,-\*

**Neuheit**

 2022303  
vintage indigo/faded denim

 2022304  
wet weather/vintage indigo

## HYBRID LITE JACKE

Die Hybrid Lite Jacke ist ein Must-have für alle Outdoor Aktivitäten bei schlechtem Wetter.

- Wind- und wasserabweisendes Obermaterial
- Strukturiertes Obermaterial mit leichter 3D-Optik
- Seitliche Reißverschlusstaschen
- Höherer Kragen mit dünner, windabweisender Kapuze
- Daumenschlaufen
- Offener Saum mit Einfassband
- Reißverschluss mit Kinnschutz
- Taillierter Schnitt

Material: 94% Polyester, 6% Elasthan  
Material 2: 100% Polyester

Damen: Gr. 34-46 CHF 120,-\*





2062311  
schwarz

2062312  
faded denim

2062313  
wet weather

## MULTIFUNKTIONSJACKE

Mit unserer Multifunktionsjacke machen Outdoor Aktivitäten selbst bei schlechtem Wetter Spaß. Viele praktische Extras machen sie zu einem wahren Must-have.

- Wasserabweisendes Obermaterial
- Hoher Kragen mit Kapuze und Kordelzug
- Kindervariante ohne Kordel an der Kapuze
- Überdeckter Reißverschluss
- Seitliche Reißverschlussaschen
- Reißverschluss tasche auf der Brust
- Stretch-Einsätze unter den Armen für volle Bewegungsfreiheit
- Nicht gefüttert
- Verstellbarer Klettverschluss am Ärmelsaum



Neuheit

Material: 58% Polyester, 42% Baumwolle

|             |             |     |        |
|-------------|-------------|-----|--------|
| Kinder:     | Gr. 128-164 | CHF | 120,-* |
| Erwachsene: | Gr. S-XXXL  | CHF | 145,-* |



2062305  
schwarz

2062306  
vintage indigo/faded denim

2062307  
wet weather/faded denim

## STEPPIJACKE

Superleicht und wohlig wärmend. Mit der Steppjacke bist du vor Kälte und Niederschlag bestmöglich geschützt.

- Wind- und wasserabweisendes Obermaterial
- Strukturiertes Obermaterial mit leichter Karo-Optik
- Wattiert und gefüttert
- Innentasche mit Klettverschluss
- Seitliche Reißverschlussaschen
- Reißverschluss mit Kinnschutz
- Hoher Kragen mit Kapuze und Kordelzug
- Kindervariante ohne Kordel an der Kapuze
- Innenliegendes Bündchen an den Ärmeln hält kalte Luft ab



Neuheit

Material: 100% Polyester

|             |             |     |        |
|-------------|-------------|-----|--------|
| Kinder:     | Gr. 128-164 | CHF | 120,-* |
| Erwachsene: | Gr. S-XXXL  | CHF | 145,-* |

 2062314  
schwarz

 2062315  
faded denim

 2062316  
wet weather

## MULTIFUNKTIONSJACKE

Mit unserer Multifunktionsjacke machen Outdoor Aktivitäten selbst bei schlechtem Wetter Spaß. Viele praktische Extras machen sie zu einem wahren Must-have.

- Wasserabweisendes Obermaterial
- Hoher Kragen mit Kapuze und Kordelzug
- Kindervariante ohne Kordel an der Kapuze
- Überdeckter Reißverschluss
- Seitliche Reißverschlussaschen
- Reißverschlussasche auf der Brust
- Stretch-Einsätze unter den Armen für volle Bewegungsfreiheit
- Nicht gefüttert
- Verstellbarer Klettverschluss am Ärmelsaum
- Taillierter Schnitt

Material: 58% Polyester, 42% Baumwolle



Damen: Gr. 34-46 CHF 145,-\*

 2062308  
schwarz

 2062309  
vintage indigo/faded denim

 2062310  
wet weather/faded denim

## STEPPJACKE

Superleicht und wohlig wärmend. Mit der Steppjacke bist du vor Kälte und Niederschlag bestmöglich geschützt.

- Wind- und wasserabweisendes Obermaterial
- Strukturiertes Obermaterial mit leichter Karo-Optik
- Wattiert und gefüttert
- Innentasche mit Klettverschluss
- Seitliche Reißverschlussaschen
- Reißverschluss mit Kinnschutz
- Hoher Kragen mit Kapuze und Kordelzug
- Kindervariante ohne Kordel an der Kapuze
- Innenliegendes Bündchen an den Ärmeln hält kalte Luft ab
- Taillierter Schnitt

Material: 100% Polyester



Damen: Gr. 34-46 CHF 145,-\*





2061903  
schwarz



2061904  
new navy

## STEPPJACKE FUNCTION

Steppjacke für Sport und Freizeit.

- Elastisches Funktionsmaterial
- Wattiert
- Seitliche Reißverschlusstaschen
- Hoher Kragen mit Kapuze

Material: 97% Polyester, 3% Elasthan  
Innenfutter: 100% Polyamid

|             |             |     |        |
|-------------|-------------|-----|--------|
| Kinder:     | Gr. 128-164 | CHF | 100,-* |
| Erwachsene: | Gr. S-XXXL  | CHF | 115,-* |



2061901  
schwarz melange

## FLEECEJACKE

Wärmende Fleecejacke für kühle Tage.

- Weiches, angenehmes Fleece material
- Seitliche Reißverschlusstaschen
- Hoher Kragen mit Kapuze und Kordelzug

Material: 100% Polyester  
Innenfutter: 100% Polyester Mesh

|             |             |     |       |
|-------------|-------------|-----|-------|
| Kinder:     | Gr. 128-164 | CHF | 65,-* |
| Erwachsene: | Gr. S-XXXL  | CHF | 70,-* |



2061907  
schwarz



2061908  
new navy

## STEPPJACKE FUNCTION

Steppjacke für Sport und Freizeit.

- Elastisches Funktionsmaterial
- Wattiert
- Seitliche Reißverschlusstaschen
- Hoher Kragen mit Kapuze
- Taillierter Schnitt

Material: 97% Polyester, 3% Elasthan  
Innenfutter: 100% Polyamid

Damen: Gr. 34-48 CHF 115,-\*



2061902  
schwarz melange

## FLEECEJACKE

Wärmende Fleecejacke für kühle Tage.

- Weiches, angenehmes Fleece material
- Seitliche Reißverschlusstaschen
- Hoher Kragen mit Kapuze und Kordelzug
- Taillierter Schnitt

Material: 100% Polyester  
Innenfutter: 100% Polyester Mesh

Damen: Gr. 34-48 CHF 70,-\*





2062011  
schwarz

## SQUAD WINTERJACKE

Warm und stylish in der kalten Jahreszeit.

- Wasserabweisendes Obermaterial
- Wattiert
- Hoher Kragen
- Große Kapuze mit Kordelzug
- Seitliche Eingriffstaschen mit Druckknopf
- Innentasche
- Integrierte Rippbündchen im Ärmel

Material: 100% Polyester  
 Innenfutter: 100% Polyester  
 Wattierung: 100% Polyester

Erwachsene: Gr. S-XXXXL CHF 170,-\*



2062012  
schwarz

## SQUAD WINTERJACKE

Warm und stylish in der kalten Jahreszeit.

- Wasserabweisendes Obermaterial
- Wattiert
- Hoher Kragen
- Große Kapuze mit Kordelzug
- Seitliche Eingriffstaschen mit Druckknopf
- Innentasche
- Integrierte Rippbündchen im Ärmel
- Taillierter Schnitt

Material: 100% Polyester  
 Innenfutter: 100% Polyester  
 Wattierung: 100% Polyester

Damen: Gr. 34-44 CHF 170,-\*



GEÖFFNETES INNENFUTTER FÜR OPTIMALE VEREDELUNG



HOHER STEHKRAGEN MIT INTEGRIERTER KAPUZE



WASSERDICHTES OBERMATERIAL MIT VERSCHWEISSTEN HAUPTNÄHTEN

## TEAM ALLWETTERJACKE

Zeig deinen Teamgeist - auch im Regen!

- Wasserdichtes Obermaterial mit verschweißten Hauptnähten
- 1.200 mm Wassersäule
- Geöffnetes Innenfutter für optimale Veredelung
- Hoher Stehkragen mit integrierter Kapuze
- Elastische Bündchen an Ärmel und Saum
- Seitliche Reißverschlusstaschen

Material: 100% Polyester  
Innenfutter: 100% Polyester

|             |             |     |       |
|-------------|-------------|-----|-------|
| Kinder:     | Gr. 116-164 | CHF | 60,-* |
| Erwachsene: | Gr. S-XXXL  | CHF | 65,-* |



2052206  
schwarz

2052207  
new royal

2052208  
rot

2052209  
smaragd

2052210  
new navy

HOSEN  
BASIC OBERTEILE  
LEICHTATHLETIK/  
RUNNING  
FUNKTIONS-  
UNTERWÄSCHE  
FUSSBALL  
TRIKOTS &  
SHORTS  
STUTZEN &  
SCHIENBEIN-  
SCHONER  
TORWART  
FUSSBÄLLE  
INDOOR  
TRIKOTS &  
SHORTS  
INDOORBÄLLE  
SCHIEDSRICHTER  
TASCHEN  
ACCESSOIRES





3052301  
schwarz

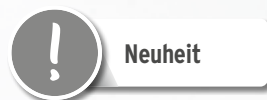

## TEAM REGENTOP

Hält Niederschlag zuverlässig ab:  
Das Regentop schützt dich dank 1.500 mm Wassersäule bestmöglich.

- Wind- und wasserabweisend dank 1.500 mm Wassersäule
- Verschweißte Hauptnähte
- Halfzip Reißverschluss mit Kinnschutz
- Stehkragen
- Mesh-Innenfutter
- Schmales Band im Saum und den Ärmeln

Material: 100% Polyester

|             |             |     |       |
|-------------|-------------|-----|-------|
| Kinder:     | Gr. 140-164 | CHF | 40,-* |
| Erwachsene: | Gr. S-XXXL  | CHF | 45,-* |



2062221  
schwarz



KAPUZE MIT  
INTEGRIERTEM  
KORDELZUG



WASSERDICHTES  
OBERMATERIAL



INNENTASCHE MIT  
KLETTVERSCHLUSS



ZWEI-WEGE-  
REISSVERSCHLUSS

## TEAM STADIONMANTEL

Schutz und Wärme für Auswechslspieler oder Trainer.

- Wasserdichtes Obermaterial
- 1.500 mm Wassersäule
- Wattiert 160 g/m<sup>2</sup>
- Hoher Kragen
- Kapuze mit integriertem Kordelzug
- Seitliche Reißverschlusstaschen
- Elastische Bündchen am Ärmel
- Innentasche mit Klettverschluss

Material: 100% Polyester  
Wattierung: 100% Polyester

|             |           |     |        |
|-------------|-----------|-----|--------|
| Erwachsene: | Gr. S-XXL | CHF | 180,-* |
|-------------|-----------|-----|--------|



## TEAM WINTERJACKE

Auch in der kalten Jahreszeit einheitlich unterwegs!  
Die Winterjacke ist die klassische Ergänzung zu eurer Teamwear.

- Wasserdichtes Obermaterial
- 1.500 mm Wassersäule
- Wattiert 160 g/m<sup>2</sup>
- Hoher Kragen
- Kapuze mit integriertem Kordelzug
- Seitliche Reißverschlusstaschen
- Elastische Bündchen am Ärmel
- Innentasche mit Klettverschluss

Material: 100% Polyester  
Wattierung: 100% Polyester

|             |             |     |        |
|-------------|-------------|-----|--------|
| Kinder:     | Gr. 140-164 | CHF | 105,-* |
| Erwachsene: | Gr. S-XXXXL | CHF | 120,-* |



206221  
schwarz

2062212  
new royal

2062213  
rot

2062214  
slate grey

2062215  
new navy



WASSERDICHTES OBERMATERIAL



INNENTASCHE MIT KLETTVERSCHLUSS





# LEICHTATHLETIK

Ob Laufen, Springen oder Werfen, kaum eine Sportart ist so vielseitig und anspruchsvoll wie Leichtathletik. So vielseitig wie die Sportart ist auch die ERIMA Leichtathletik-Bekleidung, die für jede Disziplin das passende Outfit bereithält. Alle ERIMA Leichtathletik-Produkte vereinen hervorragende Funktionalität mit modernem Design und lassen sich zu allen ERIMA Teamlinien kombinieren. Der perfekte Auftritt für Teams und Einzelathleten wird dadurch sichergestellt.

VERFÜGBAR BIS 2026



# RUNNING

Vor dem Hintergrund eines permanent steigenden Gesundheitsbewusstseins erfreut sich der Laufsport steigender Beliebtheit. ERIMA ist auch in diesem Bereich der starke Partner für Einzelläufer und Laufgruppen. Hervorragende Funktionalität und modisches Design der Laufsport-Kollektion sorgen für einen perfekten Auftritt. Alle ERIMA Running-Produkte können mit der Sportbekleidung aus den ERIMA Teamlinien und den ERIMA Basics kombiniert werden und sind auch für größere Laufgruppen in großen Mengen verfügbar.

VERFÜGBAR BIS 2026



HOSEN  
BASIC  
OBerteile  
LEICHTATHLETIK/  
RUNNING  
FUNKTIONS-  
UNTERWÄSCHE  
FUSSBALL  
TRIKOTS &  
SHORTS  
STUTZEN &  
SCHIENBEIN-  
SCHONER  
TORWART  
FUSSBÄLLE  
INDOOR  
TRIKOTS &  
SHORTS  
HANDBÄLLE &  
VOLLEYBÄLLE  
SCHIEDSRICHTER  
TASCHEN  
ACCESSOIRES



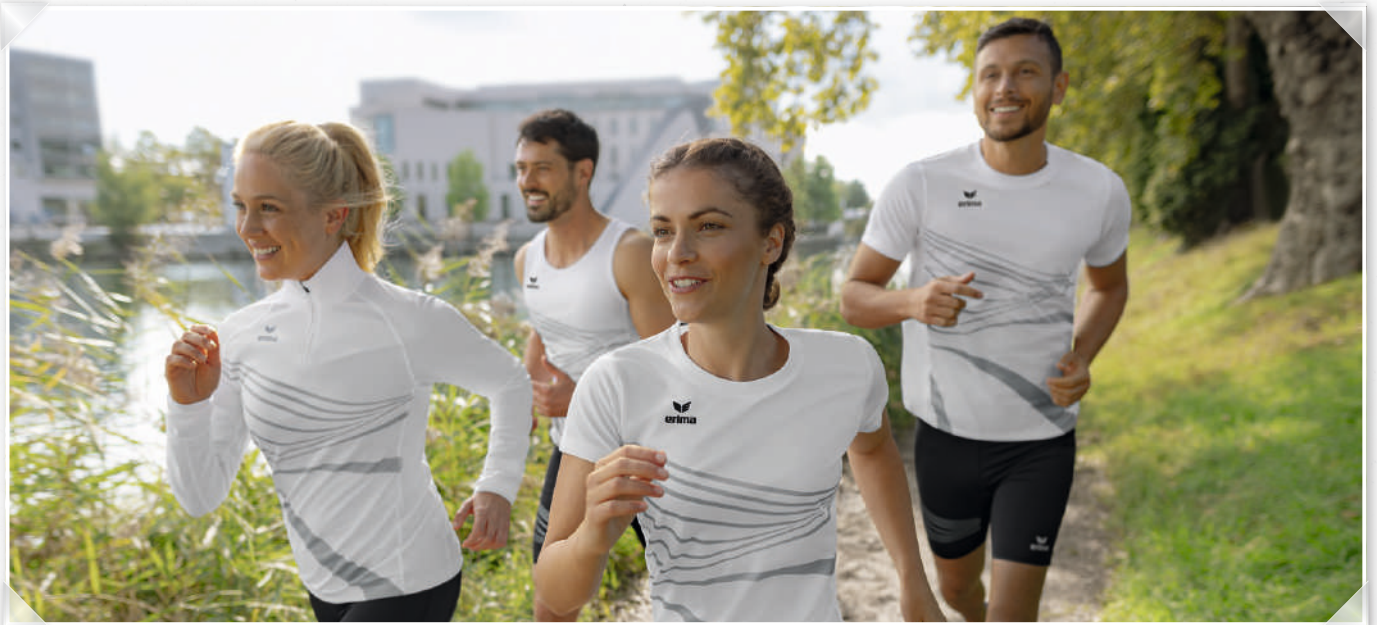
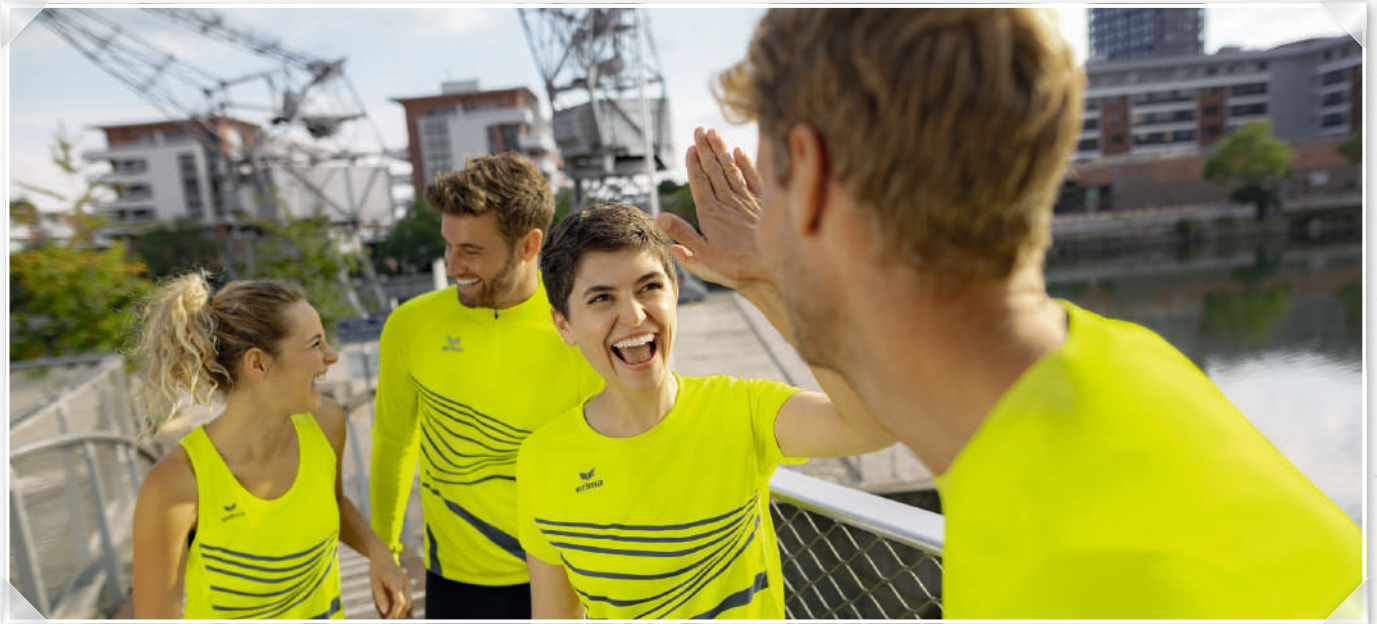





BASIC  
OBERTEILE

LEICHTATHLETIK/  
RUNNING

FUNKTIONS-  
UNTERWÄSCHE

FUSSBALL  
TRIKOTS &  
SHORTS



STUTZEN &  
SCHIENBEIN-  
SCHONER

TORWART

FUSSBÄLLE



INDOOR  
TRIKOTS &  
SHORTS

HANDBÄLLE &  
VOLLEYBÄLLE

SCHIEDSRICHTER

TASCHEN

ACCESSOIRES





8282301  
rot



8282302  
new royal



8282303  
smaragd



8282304  
schwarz



8282305  
new white



8282306  
primrose



Neuheit

**RACING SINGLET**

Das Singlet sorgt mit seinen leichten, schnelltrocknenden Eigenschaften für ein trockenes Tragegefühl an warmen Tagen.

- Sehr leichtes, schnelltrocknendes Funktionsmaterial
- Flachnähte für optimalen Tragekomfort
- Reflektierendes Element auf der Rückseite am Saum

Material: 100% recyceltes Polyester

|             |             |     |       |
|-------------|-------------|-----|-------|
| Kinder:     | Gr. 128-164 | CHF | 43,-* |
| Erwachsene: | Gr. S-XXXL  | CHF | 48,-* |



Neuheit



8292301  
schwarz



8292302  
rot



8292303  
new royal



8292304  
smaragd

**RACING LEICHTATHLETIK TIGHT KURZ**

Hoher Tragekomfort, ergonomische Schnittführung und volle Funktion: Die kurze Tight ist ein absolutes Must-have für das Training und den Wettkampf an warmen Tagen.

- Feuchtigkeitsableitendes, angenehm weiches Material
- Hoher Stretch-Anteil ermöglicht volle Bewegungsfreiheit
- Breiter Bund mit integriertem Kordelzug
- Flache Nähte minimieren Reibung
- Eng anliegende Passform

Material: 84% Polyester, 16% Elasthan

|             |             |     |       |
|-------------|-------------|-----|-------|
| Kinder:     | Gr. 128-164 | CHF | 43,-* |
| Erwachsene: | Gr. S-XXXL  | CHF | 48,-* |



8282307  
rot



8282308  
new royal



8282309  
smaragd



8282310  
schwarz



8282311  
new white



8282312  
primrose



## RACING SINGLET

Das Singlet sorgt mit seinen leichten, schnelltrocknenden Eigenschaften für ein trockenes Tragegefühl an warmen Tagen.

- Sehr leichtes, schnelltrocknendes Funktionsmaterial
- Flachnähte für optimalen Tragekomfort
- Reflektierendes Element auf der Rückseite am Saum
- Taillierter Schnitt

Material: 100% recyceltes Polyester

Damen: Gr. 34-44 CHF 48,-\*



8292305  
schwarz



8292306  
rot



8292307  
new royal



8292308  
smaragd

## RACING LEICHTATHLETIK TIGHT KURZ

Hoher Tragekomfort, ergonomische Schnittführung und volle Funktion: Die kurze Tight ist ein absolutes Must-have für das Training und den Wettkampf an warmen Tagen.

- Feuchtigkeitssableitendes, angenehm weiches Material
- Hoher Stretch-Anteil ermöglicht volle Bewegungsfreiheit
- Breiter Bund mit integriertem Kordelzug
- Flache Nähte minimieren Reibung
- Eng anliegende Passform
- Spezieller Damenschnitt

Material: 84% Polyester, 16% Elasthan

Damen: Gr. 32-44 CHF 48,-\*

HOSEN  
BASIC OBERTEILE  
LEICHTATHLETIK/RUNNING  
FUNKTIONS-UNTERWÄSCHE  
FUSSBALL TRIKOTS & SHORTS  
STUTZEN & SCHIENBEIN-SCHONER  
TORWART  
FUSSBÄLLE  
INDOOR TRIKOTS & SHORTS  
HANDBÄLLE & VOLLEYBÄLLE  
SCHIEDSRICHTER  
TASCHEN  
ACCESSOIRES





8082301  
rot

8082302  
new royal

8082303  
smaragd

8082304  
schwarz



8082305  
new white

8082306  
primrose

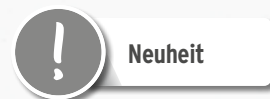

**RACING T-SHIRT**

Volle Funktion für das Training an warmen Tagen. Das T-Shirt bietet dir dank seinem schnelltrocknenden Funktionsmaterial einen hohen Tragekomfort.

- Sehr leichtes, schnelltrocknendes Funktionsmaterial
- Seitliche Mesh-Einsätze für optimales Körperklima
- Flachnähte für optimalen Tragekomfort
- Reflektierendes Element auf der Rückseite am Saum

Material: 100% recyceltes Polyester

|             |             |     |       |
|-------------|-------------|-----|-------|
| Kinder:     | Gr. 128-164 | CHF | 45,-* |
| Erwachsene: | Gr. S-XXXL  | CHF | 55,-* |



8292301  
schwarz

8292302  
rot

8292303  
new royal

8292304  
smaragd

**RACING LEICHTATHLETIK TIGHT KURZ**

Hoher Tragekomfort, ergonomische Schnittführung und volle Funktion: Die kurze Tight ist ein absolutes Must-have für das Training und den Wettkampf an warmen Tagen.

- Feuchtigkeitsableitendes, angenehm weiches Material
- Hoher Stretch-Anteil ermöglicht volle Bewegungsfreiheit
- Breiter Bund mit integriertem Kordelzug
- Flache Nähte minimieren Reibung
- Eng anliegende Passform

Material: 84% Polyester, 16% Elasthan

|             |             |     |       |
|-------------|-------------|-----|-------|
| Kinder:     | Gr. 128-164 | CHF | 43,-* |
| Erwachsene: | Gr. S-XXXL  | CHF | 48,-* |



8082307  
rot

8082308  
new royal

8082309  
smaragd

8082310  
schwarz

8082311  
new white

8082312  
primrose



## RACING T-SHIRT

Volle Funktion für das Training an warmen Tagen. Das T-Shirt bietet dir dank seinem schnelltrocknenden Funktionsmaterial einen hohen Tragekomfort.

- Sehr leichtes, schnelltrocknendes Funktionsmaterial
- Seitliche Mesh-Einsätze für optimales Körperklima
- Flachnähte für optimalen Tragekomfort
- Reflektierendes Element auf der Rückseite am Saum
- Taillierter Schnitt

Material: 100% recyceltes Polyester

Damen: Gr. 34-44 CHF 55,-\*

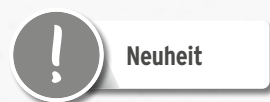

8292305  
schwarz

8292306  
rot

8292307  
new royal

8292308  
smaragd

## RACING LEICHTATHLETIK TIGHT KURZ

Hoher Tragekomfort, ergonomische Schnittführung und volle Funktion: Die kurze Tight ist ein absolutes Must-have für das Training und den Wettkampf an warmen Tagen.

- Feuchtigkeitsableitendes, angenehm weiches Material
- Hoher Stretch-Anteil ermöglicht volle Bewegungsfreiheit
- Breiter Bund mit integriertem Kordelzug
- Flache Nähte minimieren Reibung
- Eng anliegende Passform
- Spezieller Damenschnitt

Material: 84% Polyester, 16% Elasthan

Damen: Gr. 32-44 CHF 48,-\*

HOSEN  
BASIC OBERTEILE  
LEICHTATHLETIK/RUNNING  
FUNKTIONS-UNTERWÄSCHE  
FUSSBALL TRIKOTS & SHORTS  
STUTZEN & SCHIENBEIN-SCHONER  
TORWART  
FUSSBÄLLE  
INDOOR TRIKOTS & SHORTS  
HANDBÄLLE & VOLLEYBÄLLE  
SCHIEDSRICHTER  
TASCHEN  
ACCESSOIRES





Neuheit



8292317  
rot



8292318  
new royal



8292319  
smaragd



8292320  
schwarz



8292321  
new white

### RACING SPRINTERANZUG

Mit dem funktionellen, eng anliegenden Sprinteranzug steht deiner neuen Bestzeit nichts im Weg.

- Leichtes, feuchtigkeitsregulierendes Stretchmaterial
- Weiter Armausschnitt gewährleistet volle Bewegungsfreiheit
- Flache Nähte für ein reibungsfreies Tragegefühl
- Elastischer Beinabschluss für perfekten Sitz

Material: 92% Polyester, 8% Elasthan

Erwachsene: Gr. S-XXXL CHF 85,-\*



8282313  
rot

8282314  
new royal

8282315  
smaragd



8282316  
schwarz

8282317  
new white

8282318  
primrose



## RACING BRA

Das funktionelle Top unterstützt dich beim Training und Wettkampf bestmöglich.

- Feuchtigkeitsregulierendes, angenehm weiches Material
- Hoher Stretch-Anteil bietet volle Bewegungsfreiheit
- Elastisches Unterbrustband für perfekten Sitz
- Ergonomische Passform mit Racerback

Material: 84% Polyester, 16% Elasthan

Damen: Gr. 32-42 CHF 48,-\*



809901  
schwarz

829407  
new royal

829408  
rot

829508  
smaragd

## BRIEF

Ideale Hose für leistungsorientiertes Training und den Wettkampf.

- Schnelltrocknendes Funktionsmaterial
- Sehr gute Passform

Material: 84% Polyester, 16% Elasthan

Damen: Gr. 32-44 CHF 45,-\*

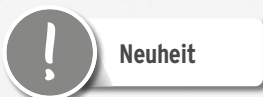

8292309  
schwarz

8292310  
rot

8292311  
new royal

8292312  
smaragd

## RACING LEICHTATHLETIK HOTPANTS

Schnelltrocknende Hotpant für ein angenehmes Tragegefühl und volle Bewegungsfreiheit.

- Schnelltrocknendes, feuchtigkeitsableitendes Material
- Hoher Stretch-Anteil für mehr Bewegungsfreiheit
- Breiter Bund mit integriertem Kordelzug
- Flache Nähte minimieren Reibung

Material: 84% Polyester, 16% Elasthan

Damen: Gr. 32-44 CHF 45,-\*

HOSEN

BASIC  
OBERTEILE

LEICHTATHLETIK/  
RUNNING

FUNKTIONS-  
UNTERWÄSCHE

FUSSBALL  
TRIKOTS &  
SHORTS

STUTZEN &  
SCHIENBEIN-  
SCHONER

TORWART

FUSSBÄLLE

INDOOR  
TRIKOTS &  
SHORTS

HANDBÄLLE &  
VOLLEYBÄLLE

SCHIEDSRICHTER

TASCHEN

ACCESSOIRES





8332301 rot    8332302 new royal    8332303 smaragd    8332304 schwarz    8332305 new white    8332306 primrose

**RACING LONGSLEEVE**



Überzeugt mit seinem leichten Funktionsmaterial und praktischen Extras – perfekt für deine Laufeinheit an kühleren Tagen.

- Sehr leichtes, schnelltrocknendes Funktionsmaterial
- Mesh-Einsätze unter den Armen und im Nackenbereich
- Flachnähte für optimalen Tragekomfort
- Daumenloch am Ärmelsaum
- Öffnungen an beiden Ärmeln für die Uhr
- Reflektierendes Element auf der Rückseite am Saum
- Stehkragen mit Kurzreißverschluss mit Kinnschutz

Material: 100% recyceltes Polyester

|             |             |     |       |
|-------------|-------------|-----|-------|
| Kinder:     | Gr. 128-164 | CHF | 55,-* |
| Erwachsene: | Gr. S-XXXL  | CHF | 60,-* |



8292314  
schwarz

**RACING LAUFTIGHT LANG**

So macht das Laufen auch bei niedrigeren Temperaturen Spaß: Die lange Tight unterstützt dich dank ihrem funktionellen Material und den praktischen Extras optimal.

- Feuchtigkeitsregulierendes Funktionsmaterial
- Flachnähte für optimalen Tragekomfort
- Breiter Bund mit integriertem, schmalen Gummiband für optimalen Halt
- Mesh-Einsatz in den Kniekehlen
- Reißverschluss am Beinabschluss
- Gedoppelte Eingriffstasche hinten im Bund
- Aufgesetzte Taschen an den Seiten
- Reflektierende Elemente unterhalb des Knies, am Oberschenkel und Reißverschluss

Material: 80% Polyester, 20% Elasthan

|             |             |     |       |
|-------------|-------------|-----|-------|
| Kinder:     | Gr. 128-164 | CHF | 65,-* |
| Erwachsene: | Gr. S-XXXL  | CHF | 70,-* |



8292313  
schwarz



**RACING LAUFTIGHT KURZ**

Perfekter Begleiter für deine Laufeinheit an warmen Tagen. Die kurze Tight überzeugt mit ihren praktischen Extras und einem hohen Tragekomfort.

- Feuchtigkeitsregulierendes Funktionsmaterial
- Flachnähte für optimalen Tragekomfort
- Breiter Bund mit integriertem, schmalen Gummiband für optimalen Halt
- Gedoppelte Eingriffstasche hinten im Bund
- Aufgesetzte Taschen an den Seiten
- Reflektierende Elemente am Oberschenkel

Material: 80% Polyester, 20% Elasthan

|             |             |     |       |
|-------------|-------------|-----|-------|
| Kinder:     | Gr. 128-164 | CHF | 50,-* |
| Erwachsene: | Gr. S-XXXL  | CHF | 55,-* |



8332307 rot    8332308 new royal    8332309 smaragd    8332310 schwarz    8332311 new white    8332312 primrose

## RACING LONGSLEEVE



Neuheit

Überzeugt mit seinem leichten Funktionsmaterial und praktischen Extras – perfekt für deine Laufeinheit an kühleren Tagen.

- Sehr leichtes, schnelltrocknendes Funktionsmaterial
- Mesh-Einsätze unter den Armen und im Nackenbereich
- Flachnähte für optimalen Tragekomfort
- Daumenloch am Ärmelsaum
- Öffnungen an beiden Ärmeln für die Uhr
- Reflektierendes Element auf der Rückseite am Saum
- Stehkragen mit Kurzreißverschluss mit Kinnschutz
- Taillierter Schnitt

Material: 100% recyceltes Polyester

Damen: Gr. 34-44 CHF 60,-\*



Neuheit

8292316  
schwarz



## RACING LAUFTIGHT LANG

So macht das Laufen auch bei niedrigeren Temperaturen Spaß: Die lange Tight unterstützt dich dank ihrem funktionellen Material und den praktischen Extras optimal.

- Feuchtigkeitsregulierendes Funktionsmaterial
- Flachnähte für optimalen Tragekomfort
- Breiter Bund mit integriertem, schmalen Gummiband für optimalen Halt
- Mesh-Einsatz in den Kniekehlen
- Reißverschluss am Beinabschluss
- Gedoppelte Eingriffstasche hinten im Bund
- Aufgesetzte Taschen an den Seiten
- Reflektierende Elemente unterhalb des Knies, am Oberschenkel und Reißverschluss
- Spezieller Damenschnitt

Material: 80% Polyester, 20% Elasthan

Damen: Gr. 34-44 CHF 70,-\*



8292315  
schwarz



Neuheit

## RACING LAUFTIGHT KURZ

Perfekter Begleiter für deine Laufeinheit an warmen Tagen. Die kurze Tight überzeugt mit ihren praktischen Extras und einem hohen Tragekomfort.

- Feuchtigkeitsregulierendes Funktionsmaterial
- Flachnähte für optimalen Tragekomfort
- Breiter Bund mit integriertem, schmalen Gummiband für optimalen Halt
- Gedoppelte Eingriffstasche hinten im Bund
- Aufgesetzte Taschen an den Seiten
- Reflektierende Elemente am Oberschenkel
- Spezieller Damenschnitt

Material: 80% Polyester, 20% Elasthan

Damen: Gr. 34-44 CHF 55,-\*

HOSEN

BASIC  
OBERTEILE

LEICHTATHLETIK/  
RUNNING

FUNKTIONS-  
UNTERWÄSCHE

FUSSBALL  
TRIKOTS &  
SHORTS

STUTZEN &  
SCHIENBEIN-  
SCHONER

TORWART

FUSSBÄLLE

INDOOR  
TRIKOTS &  
SHORTS

HANDBÄLLE &  
VOLLEYBÄLLE

SCHIEDSRICHTER

TASCHEN

ACCESSOIRES



8062301  
rot



8102302  
slate grey

8062302  
new royal



8102302  
slate grey

8062303  
schwarz



8102301  
schwarz

8062304  
primrose



8102302  
slate grey

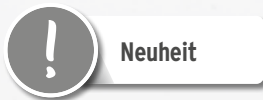

Neuheit

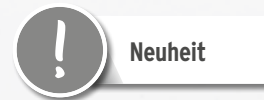

Neuheit

**RACING RUNNINGJACKE**

Leichte, wasserabweisende Laufjacke mit vielen praktischen Extras.

- Sehr leichtes, wasserabweisendes Funktionsmaterial
- Seitliche Reißverschlussaschen
- Reflektierende Elemente an den Ärmeln und auf der Rückseite am Saum
- Reißverschluss mit Kinnschutz
- Hoher Kragen mit Kapuze
- Strukturiertes Obermaterial mit leichter 3D-Optik unter den Armen und an den Ärmeln
- Daumenloch am Ärmelsaum
- Belüftungsöffnung am Rücken

Material: 100% Polyester

|             |             |     |        |
|-------------|-------------|-----|--------|
| Kinder:     | Gr. 128-164 | CHF | 105,-* |
| Erwachsene: | Gr. S-XXXL  | CHF | 120,-* |

**PERFORMANCE ALLROUNDHOSE**

Innovative Laufhose! Die Multifunktions Sporthose vereint die Vorteile einer klassischen Sporthose im oberen Bereich mit einer eng anliegenden Laufhose unten.

- Sehr elastisches, schnelltrocknendes Material
- Super leicht und dünn für ein angenehmes Tragegefühl
- Schmäler Schnitt für eine hervorragende Passform
- Bund mit Kordel für einen optimalen Sitz
- Seitliche Eingriffaschen

Material: 92% recyceltes Polyester, 8% Elasthan

|             |             |     |       |
|-------------|-------------|-----|-------|
| Kinder:     | Gr. 128-164 | CHF | 65,-* |
| Erwachsene: | Gr. S-XXXL  | CHF | 75,-* |



8062305  
rot

8062306  
new royal

8062307  
schwarz

8062308  
primrose

8102304  
slate grey

8102304  
slate grey

8102303  
schwarz

8102304  
slate grey

**!** Neuheit

**!** Neuheit

## RACING RUNNING JACKE

Leichte, wasserabweisende Laufjacke mit vielen praktischen Extras.

- Sehr leichtes, wasserabweisendes Funktionsmaterial
- Seitliche Reißverschlussaschen
- Reflektierende Elemente an den Ärmeln und auf der Rückseite am Saum
- Reißverschluss mit Kinnschutz
- Hoher Kragen mit Kapuze
- Strukturiertes Obermaterial mit leichter 3D-Optik unter den Armen und an den Ärmeln
- Daumenloch am Ärmelsaum
- Belüftungsöffnung am Rücken
- Taillierter Schnitt

Material: 100% Polyester

Damen: Gr. 34-44 CHF 120,-\*

## PERFORMANCE ALLROUNDHOSE

Innovative Multifunktions Sporthose! Die Performance Allroundhose vereint die Vorteile einer klassischen Sporthose im oberen Bereich mit einer eng anliegenden Hose unten.

- Sehr elastisches, schnelltrocknendes Material
- Super leicht und dünn für ein angenehmes Tragegefühl
- Schmäler Schnitt für eine hervorragende Passform
- Bund mit Kordel für einen optimalen Sitz
- Seitliche Eingriffstaschen
- Spezieller Damenschnitt

Material: 92% recyceltes Polyester, 8% Elasthan  
Material 2: 92% Polyester, 8% Elasthan

Damen: Gr. 34-48 CHF 75,-\*





**8060704**  
rot/schwarz

**8060705**  
new royal/weiß

**8060706**  
schwarz/weiß

## LAUFJACKE

Lass dich von widrigen Bedingungen nicht aufhalten.

- Innenkragen aus weichem Funktionsmaterial
- Seitliche Mesheinsätze für hervorragendes Körperklima
- Ventilationseinsätze am Rücken
- Wind- und wasserabweisend

Material: 100% Polyester  
Einsätze: 100% Polyester  
Innenfutter: 100% Polyester

|                    |             |     |       |
|--------------------|-------------|-----|-------|
| <b>Kinder:</b>     | Gr. 128-164 | CHF | 60,-* |
| <b>Erwachsene:</b> | Gr. S-XXXL  | CHF | 70,-* |



**8100702**  
schwarz

## HOSE MIT DURCHGEHENDEM RV

Außergewöhnlicher Tragekomfort trifft auf maximale Funktionalität.

- Offener Beinabschluss
- Schnelltrocknendes Stretchmaterial
- Seitliche Eingriffstaschen mit Reißverschluss
- Seitlicher Reißverschluss bis zum Bund

Material: 93% Nylon, 7% Elasthan

|                    |             |     |       |
|--------------------|-------------|-----|-------|
| <b>Kinder:</b>     | Gr. 128-164 | CHF | 65,-* |
| <b>Erwachsene:</b> | Gr. S-XXXL  | CHF | 75,-* |



8060701  
rot/schwarz

8060702  
new royal/weiß

8060703  
schwarz/weiß

## LAUFJACKE

Lass dich von widrigen Bedingungen nicht aufhalten.

- Innenkragen aus weichem Funktionsmaterial
- Seitliche Mesheinsätze für hervorragendes Körperklima
- Taillierter Damenschnitt
- Ventilationseinsätze am Rücken
- Wind- und wasserabweisend

Material: 100% Polyester  
Einsätze: 100% Polyester  
Innenfutter: 100% Polyester

Damen: Gr. 34-48 CHF 70,-\*



8100701  
schwarz

## HOSE MIT DURCHGEHENDEM RV

Außergewöhnlicher Tragekomfort trifft auf maximale Funktionalität.

- Offener Beinabschluss
- Spezieller Damenschnitt
- Schnelltrocknendes Stretchmaterial
- Seitliche Eingrifftaschen mit Reißverschluss
- Seitlicher Reißverschluss bis zum Bund

Material: 93% Nylon, 7% Elasthan

Damen: Gr. 34-48 CHF 75,-\*

HOSEN

BASIC  
OBERTEILE

LEICHTATHLETIK/  
RUNNING

FUNKTIONS-  
UNTERWÄSCHE

FUSSBALL  
TRIKOTS &  
SHORTS

STUTZEN &  
SCHIENBEIN-  
SCHONER

TORWART

FUSSBÄLLE

INDOOR  
TRIKOTS &  
SHORTS

HANDBÄLLE &  
VOLLEYBÄLLE

SCHIEDSRICHTER

TASCHEN

ACCESSOIRES



# RUNNING BASICS

808405  
curacao



8080723  
neon gelb



8080724  
green gecko



8081929  
new navy



808201  
schwarz



808202  
weiß



808203  
rot



808204  
new royal



808205  
green

## PERFORMANCE T-SHIRT

Unser funktioneller Allrounder ist für jede Aktivität geeignet.

- Sehr angenehmes, leichtes, schnelltrocknendes und feuchtigkeitsregulierendes Material
- Flachnähte für geringe Reibung und höchsten Tragekomfort
- Mesheinsätze an der Seite und am Schlüsselbein

Material: 100% Polyester  
Einsätze: 100% Polyester

|             |             |     |       |
|-------------|-------------|-----|-------|
| Kinder:     | Gr. 128-164 | CHF | 30,-* |
| Erwachsene: | Gr. S-XXL   | CHF | 35,-* |



## TEAM ALLWETTERJACKE

Zeig deinen Teamgeist - auch im Regen!

- Wasserdichtes Obermaterial mit verschweißten Hauptnähten
- 1.200 mm Wassersäule
- Geöffnetes Innenfutter für optimale Veredelung
- Hoher Stehkragen mit integrierter Kapuze
- Elastische Bündchen an Ärmel und Saum
- Seitliche Reißverschlussaschen

Material: 100% Polyester  
Innenfutter: 100% Polyester

|             |             |     |       |
|-------------|-------------|-----|-------|
| Kinder:     | Gr. 116-164 | CHF | 60,-* |
| Erwachsene: | Gr. S-XXXL  | CHF | 65,-* |



2052206  
schwarz

2052207  
new royal

2052208  
rot

2052209  
smaragd

2052210  
new navy

808412  
curacao

 8080703  
magma

 8080716  
neon gelb

 8080717  
green gecko

 8081930  
new navy

 808211  
schwarz

 808212  
weiß

 808213  
rot

 808214  
new royal

 808215  
green

## PERFORMANCE T-SHIRT

Unser funktioneller Allrounder ist für jede Aktivität geeignet.

- Taillierter Damenschnitt
- Sehr angenehmes, leichtes, schnelltrocknendes und feuchtigkeitsregulierendes Material
- Flachnähte für geringe Reibung und höchsten Tragekomfort
- Mesheinsätze an der Seite und am Schlüsselbein

Material: 100% Polyester

Einsätze: 100% Polyester

Damen: Gr. 34-48 CHF 35,-\*







Neuheit

## RACING LAUFTIGHT LANG

So macht das Laufen auch bei niedrigeren Temperaturen Spaß: Die lange Tight unterstützt dich dank ihrem funktionellen Material und den praktischen Extras optimal.

- Feuchtigkeitsregulierendes Funktionsmaterial
- Flachnähte für optimalen Tragekomfort
- Breiter Bund mit integriertem, schmalen Gummiband für optimalen Halt
- Mesh-Einsatz in den Kniekehlen
- Reißverschluss am Beinabschluss
- Gedoppelte Eingriffstasche hinten im Bund
- Aufgesetzte Taschen an den Seiten
- Reflektierende Elemente unterhalb des Knies, am Oberschenkel und Reißverschluss

Material: 80% Polyester, 20% Elasthan

|             |             |     |       |
|-------------|-------------|-----|-------|
| Kinder:     | Gr. 128-164 | CHF | 65,-* |
| Erwachsene: | Gr. S-XXXL  | CHF | 70,-* |



8292314  
schwarz



## PERFORMANCE LAUFHOSE LANG

Deine zweite Haut.

- Gummiband am Saum für optimalen Halt
- Mesheinsatz in der Kniekehle
- Flachnähte für optimalen Tragekomfort
- Saum mit Reißverschluss und Reflektoren
- Wasserdichte Tasche mit Reißverschluss am Rückenteil

Material: 90% Polyester, 10% Elasthan

Einsätze: 92% Polyester, 8% Elasthan

|             |             |     |       |
|-------------|-------------|-----|-------|
| Kinder:     | Gr. 128-164 | CHF | 70,-* |
| Erwachsene: | Gr. S-XXL   | CHF | 80,-* |



8290701  
schwarz

## PERFORMANCE WINTERLAUFHOSE

Angenehme Wärme bei optimaler Sichtbarkeit.

- Gummiband am Saum für optimalen Halt
- Mesheinsatz in der Kniekehle
- Flachnähte für optimalen Tragekomfort
- Saum mit Reißverschluss und Reflektoren
- Wasserdichte Tasche mit Reißverschluss am Rückenteil

Material: 89% Polyester, 11% Elasthan

Einsätze: 92% Polyester, 8% Elasthan

|             |             |     |        |
|-------------|-------------|-----|--------|
| Kinder:     | Gr. 128-164 | CHF | 90,-*  |
| Erwachsene: | Gr. S-XXL   | CHF | 100,-* |



8290704  
schwarz



## RACING LAUFTIGHT LANG

So macht das Laufen auch bei niedrigeren Temperaturen Spaß: Die lange Tight unterstützt dich dank ihrem funktionellen Material und den praktischen Extras optimal.

- Feuchtigkeitsregulierendes Funktionsmaterial
- Flachnähte für optimalen Tragekomfort
- Breiter Bund mit integriertem, schmalen Gummiband für optimalen Halt
- Mesh-Einsatz in den Kniekehlen
- Reißverschluss am Beinabschluss
- Gedoppelte Eingriffstasche hinten im Bund
- Aufgesetzte Taschen an den Seiten
- Reflektierende Elemente unterhalb des Knies, am Oberschenkel und Reißverschluss
- Spezieller Damenschnitt

Material: 80% Polyester, 20% Elasthan

Damen: Gr. 34-44 CHF 70,-\*



8292316  
schwarz



## PERFORMANCE LAUFHOSE LANG

Deine zweite Haut.

- Gummiband am Saum für optimalen Halt
- Mesheinsatz in der Kniekehle
- Flachnähte für optimalen Tragekomfort
- Spezieller Damenschnitt
- Saum mit Reißverschluss und Reflektoren
- Wasserdichte Tasche mit Reißverschluss am Rückenteil

Material: 90% Polyester, 10% Elasthan

Einsätze: 92% Polyester, 8% Elasthan

Damen: Gr. 34-44 CHF 80,-\*



8290705  
schwarz

## PERFORMANCE WINTERLAUFHOSE

Angenehme Wärme bei optimaler Sichtbarkeit.

- Gummiband am Saum für optimalen Halt
- Mesheinsatz in der Kniekehle
- Flachnähte für optimalen Tragekomfort
- Spezieller Damenschnitt
- Saum mit Reißverschluss und Reflektoren
- Wasserdichte Tasche mit Reißverschluss am Rückenteil

Material: 89% Polyester, 11% Elasthan

Einsätze: 92% Polyester, 8% Elasthan

Damen: Gr. 34-44 CHF 100,-\*



8290706  
schwarz





10961  
schwarz

## MARATHON SHORTS

Die superleichten Shorts für lange Strecken!

- Feuchtigkeitsregulierendes Funktionsmaterial
- Innentasche
- Mit Innenslip

Material: 91% Polyester, 9% Elasthan  
Innenslip: 100% Polyester

|             |          |     |       |
|-------------|----------|-----|-------|
| Kinder:     | Gr. 0-3  | CHF | 50,-* |
| Erwachsene: | Gr. 4-10 | CHF | 55,-* |



80960  
schwarz

## RUNNING SHORTS

Leichte Shorts aus schnelltrocknendem Funktionsmaterial.

- Elastische und schnelltrocknende Microfaserware für optimale Bewegungsfreiheit
- Innenslip
- Kleine seitliche Taschen mit Reißverschluss
- Gummiband mit Kordelzug
- Seitenlänge bei Gr. M: 44 cm

Material: 100% Polyester  
Innenslip: 100% Polyester

|             |             |     |       |
|-------------|-------------|-----|-------|
| Kinder:     | Gr. 128-164 | CHF | 40,-* |
| Erwachsene: | Gr. S-XXL   | CHF | 45,-* |



8290703  
schwarz

## PERFORMANCE LAUFHOSE KURZ

Ergonomische Passform. Maximaler Tragekomfort.

- Flachnähte für optimalen Tragekomfort
- Wasserdichte Tasche mit Reißverschluss am Rückenteil

Material: 90% Polyester, 10% Elasthan  
Einsätze: 92% Polyester, 8% Elasthan

|             |             |     |       |
|-------------|-------------|-----|-------|
| Kinder:     | Gr. 128-164 | CHF | 55,-* |
| Erwachsene: | Gr. S-XXL   | CHF | 65,-* |



8292313  
schwarz

## RACING LAUFTIGHT KURZ

Perfekter Begleiter für deine Laufeinheit an warmen Tagen. Die kurze Tight überzeugt mit ihren praktischen Extras und einem hohen Tragekomfort.

- Feuchtigkeitsregulierendes Funktionsmaterial
- Flachnähte für optimalen Tragekomfort
- Breiter Bund mit integriertem, schmalen Gummiband für optimalen Halt
- Gedoppelte Eingriffstasche hinten im Bund
- Aufgesetzte Taschen an den Seiten
- Reflektierende Elemente am Oberschenkel

Material: 80% Polyester, 20% Elasthan

|             |             |     |       |
|-------------|-------------|-----|-------|
| Kinder:     | Gr. 128-164 | CHF | 50,-* |
| Erwachsene: | Gr. S-XXXL  | CHF | 55,-* |



8290702  
schwarz

## PERFORMANCE 3/4 LAUFHOSE

3/4 Länge, volle Performance.

- Mesheinsatz in der Kniekehle
- Flachnähte für optimalen Tragekomfort
- Wasserdichte Tasche mit Reißverschluss am Rückenteil

Material: 90% Polyester, 10% Elasthan  
Einsätze: 92% Polyester, 8% Elasthan

|             |             |     |       |
|-------------|-------------|-----|-------|
| Kinder:     | Gr. 128-164 | CHF | 60,-* |
| Erwachsene: | Gr. S-XXL   | CHF | 70,-* |



809821  
schwarz



809601  
schwarz



8290708  
schwarz

## MARATHON SHORTS

Die superleichten Shorts für lange Strecken!

- Spezieller Damenschnitt
- Feuchtigkeitsregulierendes Funktionsmaterial
- Innentasche
- Tasche mit Reißverschluss am Rückenteil
- Mit Innenslip

Material: 93% Polyester, 7% Elasthan  
Einsätze: 100% Polyester  
Innenslip: 100% Polyester

Damen: Gr. 34-44 CHF 55,-\*

## RUNNING SHORTS

Leichte Shorts aus schnelltrocknendem Funktionsmaterial.

- Spezieller Damenschnitt
- Elastische und schnelltrocknende Microfaserware für optimale Bewegungsfreiheit
- Kleine seitliche Taschen mit Reißverschluss
- Gummiband mit Kordelzug
- Seitenlänge bei Gr. 38: 30 cm

Material: 100% Polyester

Damen: Gr. 34-44 CHF 45,-\*

## PERFORMACNE LAUFHOSE KURZ

Ergonomische Passform. Maximaler Tragekomfort.

- Flachnähte für optimalen Tragekomfort
- Spezieller Damenschnitt
- Wasserdichte Tasche mit Reißverschluss am Rückenteil

Material: 90% Polyester, 10% Elasthan  
Einsätze: 92% Polyester, 8% Elasthan

Damen: Gr. 34-44 CHF 65,-\*



Neuheit



8292315  
schwarz

## RACING LAUFTIGHT KURZ

Perfekter Begleiter für deine Laufeinheit an warmen Tagen. Die kurze Tight überzeugt mit ihren praktischen Extras und einem hohen Tragekomfort.

- Feuchtigkeitsregulierendes Funktionsmaterial
- Flachnähte für optimalen Tragekomfort
- Breiter Bund mit integriertem, schmalen Gummiband für optimalen Halt
- Gedoppelte Eingriffstasche hinten im Bund
- Aufgesetzte Taschen an den Seiten
- Reflektierende Elemente am Oberschenkel
- Spezieller Damenschnitt

Material: 80% Polyester, 20% Elasthan

Damen: Gr. 34-44 CHF 55,-\*



8290707  
schwarz

## PERFORMANCE 3/4 LAUFHOSE

3/4 Länge, volle Performance.

- Mesheinsatz in der Kniekehle
- Flachnähte für optimalen Tragekomfort
- Spezieller Damenschnitt
- Wasserdichte Tasche mit Reißverschluss am Rückenteil

Material: 90% Polyester, 10% Elasthan  
Einsätze: 92% Polyester, 8% Elasthan

Damen: Gr. 34-44 CHF 70,-\*



# RUNNING BASICS



2181908  
schwarz



2181909  
weiß



8180701  
schwarz

## LAUF SOCKEN

Kurze Laufsocken für schnelle Beine.

- Bequemer und langlebiger Materialmix
- Ergonomische Sohle
- Geteilter Bund für eine optimale Passform
- Flachnähte im Zehenbereich
- Gr. 31-34, 35-38, 39-42, 43-46, 47-50

Material: 75% Polyamid, 23% Polyester,  
2% Elasthan

CHF 17,-\*

## PERFORMANCE LAUF SOCKEN

Kilometerlanger Tragekomfort.

- Links-rechts System
- Weiches und schnelltrocknendes Funktionsmaterial
- Gr. 27-30, 31-34, 35-38, 39-42, 43-46, 47-50

Material: 99% Nylon, 1% Elasthan

CHF 15,-\*



2292201  
schwarz



BREITER, ELASTISCHER BUND  
FÜR SUPPORT AN DER  
HÜFTE & OPTIMALEN HALT



SEITLICHE MESH-TASCHEN  
FÜR SMARTPHONE & CO.



Auch als Kindergröße erhältlich



2292302  
schwarz



Neuheit

## PERFORMANCE TIGHT

Ob beim Sport oder im Alltag, die Tight unterstreicht jede Figur.

- Festes, feuchtigkeitsableitendes Stretchmaterial
- Blickdicht & strapazierfähig
- Breiter, elastischer Bund für Support an der Hüfte & optimalen Halt
- Seitliche Mesh-Taschen für Smartphone & Co.
- Flachnähte für ein reibungsfreies Tragegefühl
- Mesh-Einsätze an den Waden

Material: 100% Polyester

Damen: Gr. 34-44 CHF 65,-\*

## BASIC TIGHT

Must-have für Sport und Alltag! Die schlichte Tight unterstützt dich in jeder Situation perfekt.

- Elastisches Funktionsmaterial
- Breiter Bund mit schmalem Gummi
- Integrierte Taschen hinten im Bund
- Flachnähte für einen hohen Tragekomfort

Material: 90% Polyester, 10% Elasthan

Kinder: Gr. 128-164 CHF 40,-\*  
Damen: Gr. 34-44 CHF 45,-\*



# FUNKTIONSunTERWÄSCHE

Volle Power zum Unterziehen: Unsere Funktionsunterwäsche sorgt mit einem exzellenten Feuchtigkeitstransport für ein optimales Körperklima beim Sport. Die Kollektion ATHLETIC steht für Leistungsfähigkeit und schnelle Erholung.



HOSEN  
 BASIC  
 OBerteile  
 LEICHTATHLETIK/  
 RUNNING  
 FUNKTIONS-  
 UNTERWÄSCHE  
 FUSSBALL  
 TRIKOTS &  
 SHORTS  
 STUTZEN &  
 SCHIENBEIN-  
 SCHONER  
 TORWART  
 FUSSBÄLLE  
 INDOOR  
 TRIKOTS &  
 SHORTS  
 HANDBÄLLE &  
 VOLLEYBÄLLE  
 SCHIEDSRICHTER  
 TASCHEN  
 ACCESSOIRES





GESTRICKTE DESIGNELEMENTE  
FÜR HERVORRAGENDES  
KÖRPERKLIMA

GERUCHSHEMMENDE  
WIRKUNG

NAHTLOS FÜR  
HÖHEREN TRAGEKOMFORT

SCHNELLTROCKNENDES  
FUNKTIONSMATERIAL

## ATHLETIC LONGSLEEVE

Hoch funktionell und federleicht -  
wie eine zweite Haut.

- Schnelltrocknendes Funktionsmaterial
- Geruchshemmende Wirkung
- Gestrickte Designelemente für hervorragendes Körperklima
- Nahtlos für höheren Tragekomfort

Material: 100% Polyamid

|             |             |     |       |
|-------------|-------------|-----|-------|
| Kinder:     | Gr. XXXS-XS | CHF | 45,-* |
| Erwachsene: | Gr. S-XXL   | CHF | 50,-* |

## ELEMENTAL TIGHT LANG

Dein unermüdlicher Support im Training und im Spiel.

- Body-Mapping sorgt für ein optimales Körperklima
- Geruchshemmende Wirkung
- Nahtlose Konstruktion verhindert Reibung am Körper
- Schnelltrocknend, pflegeleicht und äußerst strapazierfähig
- Hautfreundliches Tragegefühl durch extrem hochwertigen, weichen Materialmix

Material: 95% Polyamid, 5% Elasthan

|             |             |     |       |
|-------------|-------------|-----|-------|
| Kinder:     | Gr. 128-164 | CHF | 40,-* |
| Erwachsene: | Gr. S-XXXL  | CHF | 45,-* |

2252101  
schwarz

 2252102  
rot

 2252103  
weiß

 2252104  
new royal

 2252105  
smaragd

 BASIC  
OBERTEILE

 LEICHTATHLETIK/  
RUNNING

 FUNKTIONS-  
UNTERWÄSCHE

 FUSSBALL  
TRIKOTS &  
SHORTS

 STUTZEN &  
SCHIENBEIN-  
SCHONER

TORWART

FUSSBÄLLE

 INDOOR  
TRIKOTS &  
SHORTS

 HANDBÄLLE &  
VOLLEYBÄLLE

SCHIEDSRICHTER

TASCHE

ACCESSOIRES

 2290703  
schwarz

 2290701  
rot

 2290714  
weiß

 2290702  
new royal

 2290703  
schwarz

 2252106  
new navy

 2252107  
slate grey

 2252108  
gelb

 2252109  
curacao

 2252127  
new orange

 2290703  
schwarz

 2292301  
slate grey

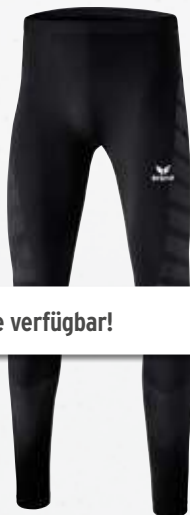
 2290703  
schwarz

 2290703  
schwarz

 2290703  
schwarz

Neue Farbvariante verfügbar!





## ATHLETIC LONGSLEEVE TURTLENECK

Hoch funktionell und federleicht - wie eine zweite Haut.

- Schnelltrocknendes Funktionsmaterial
- Geruchshemmende Wirkung
- Gestrickte Designelemente für hervorragendes Körperklima
- Nahtlos für höheren Tragekomfort
- Stehkragen

Material: 100% Polyamid

|             |             |     |       |
|-------------|-------------|-----|-------|
| Kinder:     | Gr. XXXS-XS | CHF | 48,-* |
| Erwachsene: | Gr. S-XXL   | CHF | 53,-* |

## ELEMENTAL TIGHT LANG

Dein unermüdlicher Support im Training und im Spiel.

- Body-Mapping sorgt für ein optimales Körperklima
- Geruchshemmende Wirkung
- Nahtlose Konstruktion verhindert Reibung am Körper
- Schnelltrocknend, pflegeleicht und äußerst strapazierfähig
- Hautfreundliches Tragegefühl durch extrem hochwertigen, weichen Materialmix

Material: 95% Polyamid, 5% Elasthan

|             |             |     |       |
|-------------|-------------|-----|-------|
| Kinder:     | Gr. 128-164 | CHF | 40,-* |
| Erwachsene: | Gr. S-XXXL  | CHF | 45,-* |

2252110  
schwarz

 2252111  
rot

 2252112  
weiß

 BASIC  
OBerteile

 LEICHTATHLETIK/  
RUNNING

 FUNKTIONS-  
UNTERWÄSCHE

 FUSSBALL  
TRIKOTS &  
SHORTS

 STUTZEN &  
SCHIENBEIN-  
SCHONER

 2290703  
schwarz

 2290701  
rot

 2290714  
weiß

 2252113  
new royal

 2252114  
smaragd

 2252115  
new navy

TORWART

FUSSBÄLLE

 INDOOR  
TRIKOTS &  
SHORTS

 HANDBÄLLE &  
VOLLEYBÄLLE

SCHIEDSRICHTER

TASCHEN

 2290702  
new royal

 2290703  
schwarz

 2290703  
schwarz

ACCESSOIRES





## ATHLETIC T-SHIRT

Hoch funktionell und federleicht - wie eine zweite Haut.

- Schnelltrocknendes Funktionsmaterial
- Geruchshemmende Wirkung
- Gestrickte Designelemente für hervorragendes Körperklima
- Nahtlos für höheren Tragekomfort

Material: 100% Polyamid

|             |             |     |       |
|-------------|-------------|-----|-------|
| Kinder:     | Gr. XXXS-XS | CHF | 40,-* |
| Erwachsene: | Gr. S-XXL   | CHF | 45,-* |

## ELEMENTAL TIGHT KURZ

Optimale Feuchtigkeitsregulation. Grenzenlose Bewegungsfreiheit.

- Sehr strapazierfähig
- Seitliche Mesheinsätze für hervorragendes Körperklima
- Breiter Gummibund
- Hochelastisches Funktionsmaterial

Material: 82% Polyester, 18% Elasthan

|             |             |     |       |
|-------------|-------------|-----|-------|
| Kinder:     | Gr. 128-164 | CHF | 30,-* |
| Erwachsene: | Gr. S-XXXL  | CHF | 35,-* |

2252116  
schwarz



2252117  
weiß



2290706  
schwarz



2290707  
weiß



Neue Farbvariante verfügbar!



2290704  
rot



2290705  
new royal



2290708  
gelb



2290709  
new navy



2290710  
smaragd



3292301  
slate grey







# FUSSBALL



ACCESSOIRES  
TASCHEN  
SCHIEDSRICHTER  
HANDBÄLLE & VOLLEYBÄLLE  
INDOOR TRIKOTS & SHORTS  
FUSSBÄLLE  
TORWART  
STUTZEN & SCHIENBEIN-SCHONER  
FUSSBALL TRIKOTS & SHORTS  
FUNKTIONS-UNTERWÄSCHE  
LEICHTATHLETIK/ RUNNING  
BASIC OBERTEILE  
HOSEN



# ERIMA TRIKOT ÜBERSICHT

## KINDER & ERWACHSENE TRIKOTS

S. 252  
Verfügbar  
bis 2027



S. 240  
Verfügbar  
bis 2024



S. 242  
Verfügbar  
bis 2025



S. 248  
Verfügbar  
bis 2026



S. 240  
Verfügbar  
bis 2024



S. 246  
Verfügbar  
bis 2026



S. 250  
Verfügbar  
bis 2028



S. 244  
Verfügbar  
bis 2027



S. 242  
Verfügbar  
bis 2025



S. 248  
Verfügbar  
bis 2026



S. 248  
Verfügbar  
bis 2026



S. 238  
Verfügbar  
bis 2023



S. 246  
Verfügbar  
bis 2026



S. 238  
Verfügbar  
bis 2023



S. 250  
Verfügbar  
bis 2028



S. 246  
Verfügbar  
bis 2026



S. 252  
Verfügbar  
bis 2027



S. 240  
Verfügbar  
bis 2024



S. 242  
Verfügbar  
bis 2025



S. 250  
Verfügbar  
bis 2028



S. 246  
Verfügbar  
bis 2026



S. 252  
Verfügbar  
bis 2027



S. 240  
Verfügbar  
bis 2024



S. 244  
Verfügbar  
bis 2027



S. 242  
Verfügbar  
bis 2025



S. 242  
Verfügbar  
bis 2025



S. 248  
Verfügbar  
bis 2026



S. 238  
Verfügbar  
bis 2023



S. 240  
Verfügbar  
bis 2024



S. 248  
Verfügbar  
bis 2026



S. 242  
Verfügbar  
bis 2025



S. 240  
Verfügbar  
bis 2024



S. 252  
Verfügbar  
bis 2027



S. 250  
Verfügbar  
bis 2028



S. 248  
Verfügbar  
bis 2026



S. 240  
Verfügbar  
bis 2024



S. 246  
Verfügbar  
bis 2026



S. 238  
Verfügbar  
bis 2023



S. 246  
Verfügbar  
bis 2026



S. 244  
Verfügbar  
bis 2027



S. 248  
Verfügbar  
bis 2026



S. 238  
Verfügbar  
bis 2023



S. 242  
Verfügbar  
bis 2025



S. 250  
Verfügbar  
bis 2028



S. 248  
Verfügbar  
bis 2026



S. 252  
Verfügbar  
bis 2027



S. 240  
Verfügbar  
bis 2024



S. 242  
Verfügbar  
bis 2025



S. 248  
Verfügbar  
bis 2026



S. 252  
Verfügbar  
bis 2027



S. 246  
Verfügbar  
bis 2026



S. 250  
Verfügbar  
bis 2028



S. 244  
Verfügbar  
bis 2027



S. 242  
Verfügbar  
bis 2025



S. 240  
Verfügbar  
bis 2024





S. 240  
Verfügbar  
bis 2024

 S. 252  
Verfügbar  
bis 2027

 S. 244  
Verfügbar  
bis 2027

 S. 250  
Verfügbar  
bis 2028

 S. 246  
Verfügbar  
bis 2026

 S. 250  
Verfügbar  
bis 2028

 S. 252  
Verfügbar  
bis 2027

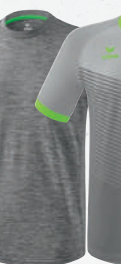
 S. 250  
Verfügbar  
bis 2028

 S. 244  
Verfügbar  
bis 2027

 S. 240  
Verfügbar  
bis 2024

 S. 238  
Verfügbar  
bis 2023

 S. 246  
Verfügbar  
bis 2026

 S. 252  
Verfügbar  
bis 2027

 S. 246  
Verfügbar  
bis 2026

 S. 250  
Verfügbar  
bis 2028

 S. 244  
Verfügbar  
bis 2027

 S. 242  
Verfügbar  
bis 2025

 S. 248  
Verfügbar  
bis 2026

 S. 252  
Verfügbar  
bis 2027

 S. 244  
Verfügbar  
bis 2027

 S. 246  
Verfügbar  
bis 2026

 S. 250  
Verfügbar  
bis 2028

## DAMEN TRIKOTS

 S. 256  
Verfügbar  
bis 2024

 S. 256  
Verfügbar  
bis 2024

 S. 260  
Verfügbar  
bis 2026

 S. 258  
Verfügbar  
bis 2027

 S. 260  
Verfügbar  
bis 2026

 S. 260  
Verfügbar  
bis 2026

 S. 256  
Verfügbar  
bis 2024

 S. 256  
Verfügbar  
bis 2024

 S. 258  
Verfügbar  
bis 2027

 S. 256  
Verfügbar  
bis 2024

 S. 256  
Verfügbar  
bis 2024

 S. 256  
Verfügbar  
bis 2024

 S. 260  
Verfügbar  
bis 2026

 S. 258  
Verfügbar  
bis 2027

 S. 256  
Verfügbar  
bis 2024

 S. 260  
Verfügbar  
bis 2026

 S. 260  
Verfügbar  
bis 2026

 S. 258  
Verfügbar  
bis 2027

 S. 256  
Verfügbar  
bis 2024

 S. 258  
Verfügbar  
bis 2027

 S. 258  
Verfügbar  
bis 2027

 S. 256  
Verfügbar  
bis 2024

 S. 260  
Verfügbar  
bis 2026

 S. 260  
Verfügbar  
bis 2026

 S. 258  
Verfügbar  
bis 2027

 S. 258  
Verfügbar  
bis 2027

 S. 260  
Verfügbar  
bis 2026





ohne Innenslip  
mit Innenslip

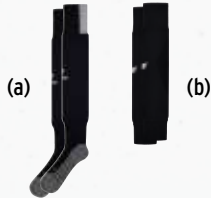

6132001

315011  
316011



3182112 3172001



6132002

315015  
316015



3182114 3172005



6132003

315013  
316013



3182117 3172002

ohne Innenslip  
mit Innenslip



6132004

3152001  
-



3182115 3172011



6132005

315011  
316011



3182112 3172001



6132006

3152001  
-



3182115 3172011

## ROMA TRIKOT

Stylischer Auftritt – auf dem Platz oder in der Halle.

Material: 100% Polyester

|             |             |     |       |
|-------------|-------------|-----|-------|
| Kinder:     | Gr. 152-164 | CHF | 50,-* |
| Erwachsene: | Gr. S-XXL   | CHF | 55,-* |

## RIO 2.0 SHORTS

ohne Innenslip

|             |          |     |       |
|-------------|----------|-----|-------|
| Kinder:     | Gr. 0-3  | CHF | 20,-* |
| Erwachsene: | Gr. 4-10 | CHF | 24,-* |

mit Innenslip

|             |          |     |       |
|-------------|----------|-----|-------|
| Kinder:     | Gr. 0-3  | CHF | 22,-* |
| Erwachsene: | Gr. 4-10 | CHF | 26,-* |

(a) Madrid Stutzenstrumpf, Gr. 0-4, CHF 14,-\*

Hochfunktioneller Tragekomfort in schlichtem Design.

Material: 68% Polyester, 16% Baumwolle, 8% Polyamid, 8% Elasthan

(b) Tube Socks, Gr. 0-5, CHF 13,-\*

Innovativer Stutzenstrumpf für die junge Generation.

Material: 88% Polyester, 2% Polyamid, 10% Elasthan



HOSEN

BASIC  
OBERTEILE

LEICHTATHLETIK/  
RUNNING

FUNKTIONS-  
UNTERWÄSCHE

FUSSBALL  
TRIKOTS &  
SHORTS

STUTZEN &  
SCHIENBEIN-  
SCHONER

TORWART

FUSSBÄLLE

INDOOR  
TRIKOTS &  
SHORTS

HANDBÄLLE &  
VOLLEYBÄLLE

SCHIEDSRICHTER

TASCHEN

ACCESSOIRES





## ZENARI 3.0 TRIKOT

Robustes Trikot für starke Teams.

Material: 100% Polyester

|             |             |     |       |
|-------------|-------------|-----|-------|
| Kinder:     | Gr. 128-164 | CHF | 40,-* |
| Erwachsene: | Gr. S-XXXL  | CHF | 45,-* |

## CLASSIC 5-C SHORTS

|             |             |     |       |
|-------------|-------------|-----|-------|
| Kinder:     | Gr. 128-164 | CHF | 35,-* |
| Erwachsene: | Gr. S-XXL   | CHF | 40,-* |

### (a) Stutzenstrumpf mit Logo, Gr. 0-5, CHF 14,-\*

Baumwollanteil am Fußbereich verhindert rutschen im Schuh.

Material: 72% Polyester, 21% Baumwolle, 5% Polyamid, 2% Elasthan

### (b) Stutzen, Gr. 0-3, CHF 9,-\*

Klassischer Stutzen.

Material: 100% Polyamid

### (c) Stutzenstrumpf, Gr. 0-5, CHF 14\*

Perfekter Sitz in den Farben eures Teams.

Material: 77% Polyester, 16% Baumwolle, 4% Elasthan, 3% Polypropylen



HOSEN

BASIC  
OBERTEILE

LEICHTATHLETIK/  
RUNNING

FUNKTIONS-  
UNTERWÄSCHE

FUSSBALL  
TRIKOTS &  
SHORTS

STUTZEN &  
SCHIENBEIN-  
SCHONER

TORWART

FUSSBÄLLE

INDOOR  
TRIKOTS &  
SHORTS

HANDBÄLLE &  
VOLLEYBÄLLE

SCHIEDSRICHTER

TASCHEN

ACCESSOIRES





3131815

ohne Innenslip  
mit Innenslip

315011  
316011



3180701 3172103



3131816

315012  
316012



3180703 3172102



3131817

315014  
316014



3180704 3172104



3131818

315014  
316014



3180704 3172104



3131819

ohne Innenslip  
mit Innenslip

315013  
316013



3180702 3172106



3131820

315016  
316016



3180705 3172109



3131821

315013  
316013



3180702 3172105



3131822

315017  
-



3180706 3172107



3131823

ohne Innenslip  
mit Innenslip

315011  
316011



3180707 3172101



3131824

315017  
-



3180706 3172108

## SIENA 3.0 TRIKOT

Funktionelles Trikot im Streifen-Design.

Material: 100% Polyester

|             |             |     |       |
|-------------|-------------|-----|-------|
| Kinder:     | Gr. 128-164 | CHF | 35,-* |
| Erwachsene: | Gr. S-XXL   | CHF | 40,-* |

## RIO 2.0 SHORTS

ohne Innenslip

|             |          |     |       |
|-------------|----------|-----|-------|
| Kinder:     | Gr. 0-3  | CHF | 20,-* |
| Erwachsene: | Gr. 4-10 | CHF | 24,-* |

mit Innenslip

|             |          |     |       |
|-------------|----------|-----|-------|
| Kinder:     | Gr. 0-3  | CHF | 22,-* |
| Erwachsene: | Gr. 4-10 | CHF | 26,-* |

### (a) Stutzenstrumpf, Gr. 0-5, CHF 14,-\*

Perfekter Sitz in den Farben eures Teams.

Material: 77% Polyester, 16% Baumwolle, 4% Elasthan, 3% Polypropylen

### (b) Tanaro Stutzen, Gr. 0-3, CHF 12,-\*

Die Alternative zum Tanaro Stutzenstrumpf.

Material: 90% Polypropylen, 10% Elasthan



HOSEN  
BASIC  
OBERTEILE  
LEICHTATHLETIK/  
RUNNING  
FUNKTIONS-  
UNTERWÄSCHE  
FUSSBALL  
TRIKOTS &  
SHORTS  
STUTZEN &  
SCHIENBEIN-  
SCHONER  
TORWART  
FUSSBÄLLE  
INDOOR  
TRIKOTS &  
SHORTS  
HANDBÄLLE &  
VOLLEYBÄLLE  
SCHIEDSRICHTER  
TASCHEN  
ACCESSOIRES



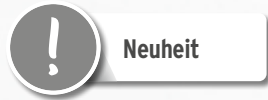

6132301



615401



(a) (b)

3180703 317003



6132302



615309



3180704 317004



6132303



615308



3180702 317002



6132304



615404



3180701 317001



6132305



615308



3180709 317101



6132306



615308



(c) 3182116 317002



6132307



615507



3180706 317007



6132308



615506



3182114 317006

## MANTUA TRIKOT

Für jede Mannschaftssportart perfekt geeignet: Das Mantua Trikot überzeugt mit seinen robusten Eigenschaften und dem stylischen Design.

Material: 100% recyceltes Polyester

|             |             |     |       |
|-------------|-------------|-----|-------|
| Kinder:     | Gr. 128-164 | CHF | 30,-* |
| Erwachsene: | Gr. S-XXXL  | CHF | 35,-* |

## CLASSIC 5-C SHORTS

|             |             |     |       |
|-------------|-------------|-----|-------|
| Kinder:     | Gr. 128-164 | CHF | 35,-* |
| Erwachsene: | Gr. S-XXL   | CHF | 40,-* |

### (a) Stutzenstrumpf, Gr. 0-5, CHF 14,-\*

Perfekter Sitz in den Farben eures Teams.

Material: 77% Polyester, 16% Baumwolle, 4% Elasthan, 3% Polypropylen

### (b) Stutzen, Gr. 0-3, CHF 9,-\*

Klassischer Stutzen.

Material: 100% Polyamid

### (c) Madrid Stutzenstrumpf, Gr. 0-4, CHF 14,-\*

Hochfunktioneller Tragekomfort in schlichtem Design.

Material: 68% Polyester, 16% Baumwolle, 8% Polyamid, 8% Elasthan



HOSEN

BASIC  
OBERTEILE

LEICHTATHLETIK/  
RUNNING

FUNKTIONS-  
UNTERWÄSCHE

FUSSBALL  
TRIKOTS &  
SHORTS

STUTZEN &  
SCHIENBEIN-  
SCHONER

TORWART

FUSSBÄLLE

INDOOR  
TRIKOTS &  
SHORTS

HANDBÄLLE &  
VOLLEYBÄLLE

SCHIEDSRICHTER

TASCHEN

ACCESSOIRES





3132101

315012  
316012

ohne Innenslip  
mit Innenslip

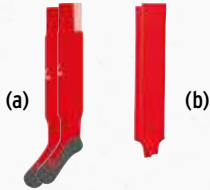

3182107 317003



3132102

315013  
316013



3182108 317002



3132103

315014  
316014



3182109 317004



3132104

315017  
-



3182110 317007



3132105

315013  
316013

ohne Innenslip  
mit Innenslip



3182108 317101



3132106

315011  
316011



3182112 317001



3132107

315011  
316011



3182113 317001



3132108

315015  
316015



3182114 317006



3132109

3152001  
-

ohne Innenslip  
mit Innenslip



3182115 317002



3132110

3152111  
-



3182116 317002



3132111

3152112  
-



3182117 317002

## MADRID TRIKOT

Modernes Design trifft auf volle Funktion.

Material: 100% Polyester

|             |             |     |       |
|-------------|-------------|-----|-------|
| Kinder:     | Gr. 128-164 | CHF | 30,-* |
| Erwachsene: | Gr. S-XXL   | CHF | 35,-* |

## RIO 2.0 SHORTS

ohne Innenslip

|             |          |     |       |
|-------------|----------|-----|-------|
| Kinder:     | Gr. 0-3  | CHF | 20,-* |
| Erwachsene: | Gr. 4-10 | CHF | 24,-* |

mit Innenslip

|             |          |     |       |
|-------------|----------|-----|-------|
| Kinder:     | Gr. 0-3  | CHF | 22,-* |
| Erwachsene: | Gr. 4-10 | CHF | 26,-* |

(a) Madrid Stutzenstrumpf, Gr. 0-4, CHF 14,-\*

Hochfunktioneller Tragekomfort in schlichtem Design.

Material: 68% Polyester, 16% Baumwolle, 8% Polyamid, 8% Elasthan

(b) Stutzen, Gr. 0-3, CHF 9,-\*

Klassischer Stutzen.

Material: 100% Polyamid







3132201

315011



(a)

3180703 3172003



3132202

3152103

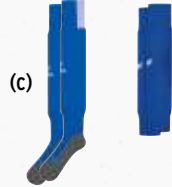

(c)

3182109 3172004



3132203

3152102



3182108 3172002



3132204

3152105



3180705 3172009



3132205

3152110

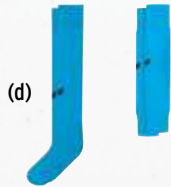

(d)

318400 3172008



3132206

315012



3180703 3172003



3132207

315017



3180706 3172006



3132208

3152101



3182107 3172003



3132209

3152105



3182111 3172009



3132210

3152109



3182116 3172011

## SIX WINGS TRIKOT

Unser Allrounder im Teamsport aus recycelten Materialien.

Material: 100% recycelter Polyester

|             |             |     |       |
|-------------|-------------|-----|-------|
| Kinder:     | Gr. 128-164 | CHF | 30,-* |
| Erwachsene: | Gr. S-XXL   | CHF | 35,-* |

## RIO 2.0 SHORTS

|             |          |     |       |
|-------------|----------|-----|-------|
| Kinder:     | Gr. 0-3  | CHF | 20,-* |
| Erwachsene: | Gr. 4-10 | CHF | 24,-* |

## RETRO STAR SHORTS

|             |             |     |       |
|-------------|-------------|-----|-------|
| Kinder:     | Gr. 116-164 | CHF | 19,-* |
| Erwachsene: | Gr. S-XXL   | CHF | 22,-* |

### (a) Stutzenstrumpf, Gr. 0-5, CHF 14,-\*

Perfekter Sitz in den Farben eures Teams.

Material: 77% Polyester, 16% Baumwolle, 4% Elasthan, 3% Polypropylen

### (b) Tube Socks, Gr. 0-5, CHF 13,-\*

Innovativer Stutzenstrumpf für die junge Generation.

Material: 88% Polyester, 2% Polyamid, 10% Elasthan

### (c) Madrid Stutzenstrumpf, Gr. 0-4, CHF 14,-\*

Hochfunktioneller Tragekomfort in schlichtem Design.

Material: 68% Polyester, 16% Baumwolle, 8% Polyamid, 8% Elasthan

### (d) Stutzenstrumpf mit Logo, Gr. 0-5, CHF 14,-\*

Baumwollanteil am Fußbereich verhindert rutschen im Schuh.

Material: 72% Polyester, 21% Baumwolle, 5% Polyamid, 2% Elasthan



HOSEN

BASIC  
OBERTEILE

LEICHTATHLETIK/  
RUNNING

FUNKTIONS-  
UNTERWÄSCHE

FUSSBALL  
TRIKOTS &  
SHORTS

STUTZEN &  
SCHIENBEIN-  
SCHONER

TORWART

FUSSBÄLLE

INDOOR  
TRIKOTS &  
SHORTS

HANDBÄLLE &  
VOLLEYBÄLLE

SCHIEDSRICHTER

TASCHEN

ACCESSOIRES



|                                 |                    |                    |                    |                    |  |  |  |
|---------------------------------|--------------------|--------------------|--------------------|--------------------|--|--|--|
|                                 |                    |                    |                    |                    |  |  |  |
| 1/4-Arm<br>1/1-Arm              | 3131825<br>3141818 | 3131826<br>3141819 | 3131827<br>3141820 | 3131828<br>3141821 |  |  |  |
| ohne Innenslip<br>mit Innenslip | 315012<br>316012   | 315011<br>316011   | 315014<br>316014   | 315013<br>316013   |  |  |  |
|                                 | (a)                | (b)                |                    |                    |  |  |  |
|                                 | 3180703 317003     | 3180702 317002     | 3180704 317004     | 3180701 317001     |  |  |  |
|                                 |                    |                    |                    |                    |  |  |  |
| 1/4-Arm<br>1/1-Arm              | 3131829<br>3141822 | 3131830<br>3141823 | 3131831<br>3141824 | 3131832<br>3141825 |  |  |  |
| ohne Innenslip<br>mit Innenslip | 315011<br>316011   | 315016<br>316016   | 315015<br>316015   | 315013<br>316013   |  |  |  |
|                                 |                    |                    | (c)                |                    |  |  |  |
|                                 | 317007 3180706     | 3180705 317008     | 318006 317006      | 318400 317400      |  |  |  |
|                                 |                    |                    |                    |                    |  |  |  |
| 1/4-Arm<br>1/1-Arm              | 3131833<br>3141826 | 3131834<br>3141827 | 3131835<br>3141828 |                    |  |  |  |
| ohne Innenslip<br>mit Innenslip | 315011<br>316011   | 315013<br>316013   | 315011<br>316011   |                    |  |  |  |
|                                 |                    |                    |                    |                    |  |  |  |
|                                 | 3180707 317009     | 3180702 317002     | 3180701 317001     |                    |  |  |  |

## LIGA TRIKOT

Klassisches funktionelles Trikot mit gezielter Mesh-Belüftung.

Material: 100% Polyester

Einsätze: 100% Polyester

1/4-Arm

Kinder: Gr. 116-164 CHF 23,-\*

Erwachsene: Gr. S-XXXL CHF 28,-\*

1/1-Arm

Kinder: Gr. 116-164 CHF 28,-\*

Erwachsene: Gr. S-XXXL CHF 33,-\*

## RIO 2.0 SHORTS

ohne Innenslip

Kinder: Gr. 0-3 CHF 20,-\*

Erwachsene: Gr. 4-10 CHF 24,-\*

mit Innenslip

Kinder: Gr. 0-3 CHF 22,-\*

Erwachsene: Gr. 4-10 CHF 26,-\*

(a) Stutzenstrumpf, Gr. 0-5, CHF 14,-\*

Perfekter Sitz in den Farben eures Teams.

Material: 77% Polyester, 16% Baumwolle, 4% Elasthan, 3% Polypropylen

(b) Stutzen, Gr. 0-3, CHF 9,-\*

Klassischer Stutzen.

Material: 100% Polyamid

(c) Stutzenstrumpf mit Logo, Gr. 0-5, CHF 14,-\*

Baumwollanteil am Fußbereich verhindert rutschen im Schuh.

Material: 72% Polyester, 21% Baumwolle, 5% Polyamid, 2% Elasthan



ACCESSOIRES

TASCHEN

SCHIEDSRICHTER

HANDBÄLLE & VOLLEYBÄLLE

INDOOR TRIKOTS & SHORTS

FUSSBÄLLE

TORWART

STUTZEN & SCHIENBEIN-SCHONER

FUSSBALL TRIKOTS & SHORTS

FUNKTIONS-UNTERWÄSCHE

LEICHTATHLETIK/ RUNNING

BASIC OBERTEILE

HOSEN



1/4-Arm  
1/1-Arm



3132120  
3142101



3132121  
3142102



3132122  
3142103



3132123  
3142104

3152101

3152102

3152103

3152104

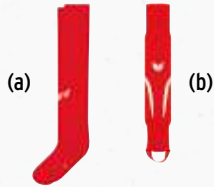

318003 3172102



318002 3172106



318004 3172104



318007 3172107

1/4-Arm  
1/1-Arm



3132124  
3142105



3132125  
3142106



3132126  
3142107



3132127  
3142108

3152105

3152106

3152107

3152108



3182111 3172109



318001 3172101



3182113 3172101



3182114 3172110

1/4-Arm  
1/1-Arm



3132128  
3142109



3132129  
3142110



3132130  
3142111

3152109

3152110

3152101



3182115 3172106



318400 3172105



318002 3172102



Langarm-Variante verfügbar bis 2025

## RETRO STAR TRIKOT

Zeitloser Look auf dem Platz oder in der Halle.

Material: 100% Polyester

1/4-Arm

Kinder: Gr. 116-164 CHF 18,-\*

Erwachsene: Gr. S-XXL CHF 22,-\*

1/1-Arm

Kinder: Gr. 116-164 CHF 22,-\*

Erwachsene: Gr. S-XXL CHF 26,-\*

## RETRO STAR SHORTS

Kinder: Gr. 116-164 CHF 19,-\*

Erwachsene: Gr. S-XXL CHF 22,-\*

### (a) Stutzenstrumpf mit Logo, Gr. 0-5, CHF 14,-\*

Baumwollanteil am Fußbereich verhindert rutschen im Schuh.

Material: 72% Polyester, 21% Baumwolle, 5% Polyamid, 2% Elasthan

### (b) Tanaro Stutzen, Gr. 0-3, CHF 12,-\*

Die Alternative zum Tanaro Stutzenstrumpf.

Material: 90% Polypropylen, 10% Elasthan

### (c) Madrid Stutzenstrumpf, Gr. 0-4, CHF 14,-\*

Hochfunktioneller Tragekomfort in schlichtem Design.

Material: 68% Polyester, 16% Baumwolle, 8% Polyamid, 8% Elasthan



HOSEN

BASIC  
OBERTEILE

LEICHTATHLETIK/  
RUNNING

FUNKTIONS-  
UNTERWÄSCHE

FUSSBALL  
TRIKOTS &  
SHORTS

STUTZEN &  
SCHIENBEIN-  
SCHONER

TORWART

FUSSBÄLLE

INDOOR  
TRIKOTS &  
SHORTS

HANDBÄLLE &  
VOLLEYBÄLLE

SCHIEDSRICHTER

TASCHEN

ACCESSOIRES



# SHORTS



615308  
schwarz/weiß



615309  
new royal/weiß



615310  
rot/weiß



615401  
schwarz/rot



615402  
schwarz/green



615404  
schwarz/curacao



615506  
new navy/weiß



615507  
schwarz/gelb



615508  
schwarz/orange



615522  
smaragd/weiß



## CLASSIC 5-C SHORTS

- Stylish Trainings- und WettkampfsHORTS aus elastischem Funktionsmaterial
- Hitzebeständiger 5-C Print auf der Seite
- Mit Innenslip
- Ideal kombinierbar mit allen 5-C Trikots
- Seitenlänge bei Gr. M: 46 cm

Material: 100% Polyester  
Innenslip: 100% Polyester

Kinder: Gr. 128-164 CHF 35,-\*  
Erwachsene: Gr. S-XXL CHF 40,-\*



3152101  
rot/  
weiß

3152102  
weiß/  
schwarz

3152103  
new royal/  
weiß

3152104  
schwarz/  
gelb

3152105  
smaragd/  
weiß

3152106  
schwarz/  
weiß

3152107  
new orange/  
schwarz

3152108  
new navy/  
weiß

3152109  
slate grey/  
weiß

3152110  
curacao/  
schwarz

## RETRO STAR SHORTS

- Schnelltrocknendes Funktionsmaterial
- Elastischer Bund mit Kordelzug
- Seitenlänge: 46 cm (Gr.M)
- Ohne Innenslip

Material: 100% Polyester

Kinder: Gr. 116-164 CHF 19,-\*  
Erwachsene: Gr. S-XXL CHF 22,-\*



|                |         |        |        |           |          |         |        |
|----------------|---------|--------|--------|-----------|----------|---------|--------|
| ohne Innenslip | 315011  | 315012 | 315013 | 315014    | 315015   | 315016  | 315017 |
|                | 316011  | 316012 | 316013 | 316014    | 316015   | 316016  | -      |
| mit Innenslip  | schwarz | rot    | weiß   | new royal | new navy | smaragd | gelb   |



|                |             |             |         |         |            |          |          |
|----------------|-------------|-------------|---------|---------|------------|----------|----------|
| ohne Innenslip | 3151801     | 3151802     | 3151803 | 3151804 | 3152001    | 3152111  | 3152112  |
|                | green gecko | neon orange | curacao | pink    | slate grey | columbia | bordeaux |

## RIO 2.0 SHORTS

- Der ERIMA Klassiker für Herren
- Elastisches Funktionsmaterial
- Angenehmer Tragekomfort
- Seitenlänge bei Gr. 6: 46 cm

Material: 100% Polyester  
Innenslip: 100% Polyester

|                 |             |             |     |       |
|-----------------|-------------|-------------|-----|-------|
| ohne Innenslip  | Kinder:     | Gr. 0-3     | CHF | 20,-* |
|                 | Erwachsene: | Gr. 4-10    | CHF | 24,-* |
| mit Innenslip   | Kinder:     | Gr. 0-3     | CHF | 22,-* |
|                 | Erwachsene: | Gr. 4-10    | CHF | 26,-* |
| 3151801-3152112 | Kinder:     | Gr. 128-164 | CHF | 20,-* |
|                 | Erwachsene: | Gr. S-XXL   | CHF | 24,-* |



|                |         |        |        |           |         |          |
|----------------|---------|--------|--------|-----------|---------|----------|
| ohne Innenslip | 315771  | 315772 | 315774 | 315775    | 315776  | 315902   |
|                | 316771  | 316772 | -      | 316775    | -       | -        |
| mit Innenslip  | schwarz | weiß   | rot    | new royal | smaragd | new navy |

## CELTA SHORTS

- Elastisches Funktionsmaterial
- Leichte Shorts
- Angenehmer Tragekomfort
- Optimales Preis-/Leistungsverhältnis
- Seitenlänge bei Gr. 6: 45 cm

Material: 100% Polyester  
Innenslip: 100% Polyester

|                |             |          |     |       |
|----------------|-------------|----------|-----|-------|
| ohne Innenslip | Kinder:     | Gr. 00-3 | CHF | 20,-* |
|                | Erwachsene: | Gr. 4-12 | CHF | 24,-* |
| mit Innenslip  | Kinder:     | Gr. 00-3 | CHF | 22,-* |
|                | Erwachsene: | Gr. 4-12 | CHF | 26,-* |





6301901

615312

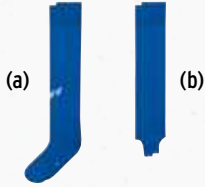

318004 317004



6301902

615410



318001 317001



6301903

615313



318003 317003



6301904

615412



318400 317400



6301905

615311



318002 317002



6301906

615311



318001 317001



6301907

615516

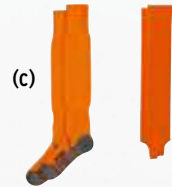

3180707 317009



6301908

615510



318007 317007



6301909

615509



318006 317006



6302101

615311



3180705 317008



6302102

615313



318003 317003

## ZENARI 3.0 TRIKOT

Robustes Trikot für starke Teams.

Material: 100% Polyester

Damen: Gr. 34-48 CHF 45,-\*

## CLASSIC 5-C SHORTS

Damen: Gr. 34-48 CHF 40,-\*

### (a) Stutzenstrumpf mit Logo, Gr. 0-5, CHF 14,-\*

Baumwollanteil am Fußbereich verhindert rutschen im Schuh.

Material: 72% Polyester, 21% Baumwolle, 5% Polyamid, 2% Elasthan

### (b) Stutzen, Gr. 0-3, CHF 9,-\*

Klassischer Stutzen.

Material: 100% Polyamid

### (c) Stutzenstrumpf, Gr. 0-5, CHF 14,-\*

Perfekter Sitz in den Farben eures Teams.

Material: 77% Polyester, 16% Baumwolle, 4% Elasthan, 3% Polypropylen



ACCESSOIRES

TASCHEN

SCHIEDSRICHTER

HANDBÄLLE & VOLLEYBÄLLE

INDOOR TRIKOTS & SHORTS

FUSSBÄLLE

TORWART

STUTZEN & SCHIENBEIN-SCHONER

FUSSBALL TRIKOTS & SHORTS

FUNKTIONS-UNTERWÄSCHE

LEICHTATHLETIK/RUNNING

BASIC OBERTEILE

HOSEN





6132309

615409



(a) (b)

3180703 317003



6132310

615312



3180704 317004



6132311

615311



3180702 317002



6132312

615412



3180701 317001



6132313

615311



3180709 317001



6132314

615311

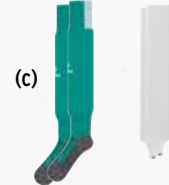

(c) 3182116 317002



Neuheit



6132315

615510



3180706 317007



6132316

615509



3182114 317006

## MANTUA TRIKOT

Für jede Mannschaftssportart perfekt geeignet: Das Mantua Trikot überzeugt mit seinen robusten Eigenschaften und dem stylischen Design.

Material: 100% recyceltes Polyester

Damen: Gr. 34-44 CHF 35,-\*

## CLASSIC 5-C SHORTS

Damen: Gr. 34-48 CHF 40,-\*

### (a) Stutzenstrumpf, Gr. 0-5, CHF 14\*

Perfekter Sitz in den Farben eures Teams.

Material: 77% Polyester, 16% Baumwolle, 4% Elasthan, 3% Polypropylen

### (b) Stutzen, Gr. 0-3, CHF 9,-\*

Klassischer Stutzen.

Material: 100% Polyamid

### (c) Madrid Stutzenstrumpf, Gr. 0-4, CHF 14,-\*

Hochfunktioneller Tragekomfort in schlichtem Design.

Material: 68% Polyester, 16% Baumwolle, 8% Polyamid, 8% Elasthan

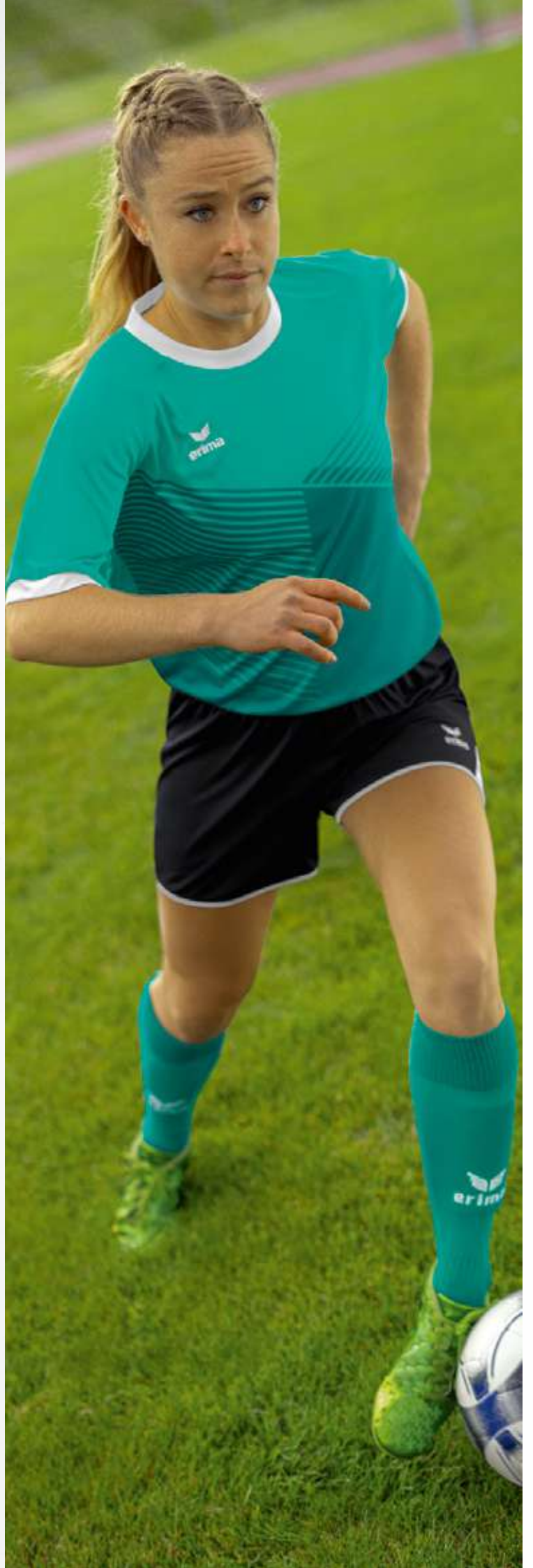

HOSEN

BASIC  
OBERTEILE

LEICHTATHLETIK/  
RUNNING

FUNKTIONS-  
UNTERWÄSCHE

FUSSBALL  
TRIKOTS &  
SHORTS

STUTZEN &  
SCHIENBEIN-  
SCHONER

TORWART

FUSSBÄLLE

INDOOR  
TRIKOTS &  
SHORTS

HANDBÄLLE &  
VOLLEYBÄLLE

SCHIEDSRICHTER

TASCHEN

ACCESSOIRES





3132112

3152302



(a) (b)

3182107 317003



3132113

3152306



3182108 317002



3132114

3152303



3182109 317004



3132115

3152301



3182112 317001



3132116

3152308



3182113 317001



3132117

3152311



3182115 317002



3132118

3152309



3182116 317002



3132119

3152301



3182112 317001

## MADRID TRIKOT DAMEN

Modernes Design trifft auf volle Funktion.

Material: 100% Polyester

Damen: Gr. 34-44 CHF 35,-\*

## RIO 2.0 SHORTS

Damen: Gr. 34-48 CHF 24,-\*

(a) Madrid Stutzenstrumpf, Gr. 0-4, CHF 14,-\*

Hochfunktioneller Tragekomfort in schlichtem Design.

Material: 68% Polyester, 16% Baumwolle, 8% Polyamid, 8% Elasthan

(b) Stutzen, Gr. 0-3, CHF 9,-\*

Klassischer Stutzen.

Material: 100% Polyamid



ACCESSOIRES

TASCHEN

SCHIEDSRICHTER

HANDBÄLLE &  
VOLLEYBÄLLE

INDOOR  
TRIKOTS &  
SHORTS

FUSSBÄLLE

TORWART

STUTZEN &  
SCHIENBEIN-  
SCHONER

FUSSBALL  
TRIKOTS &  
SHORTS

FUNKTIONS-  
UNTERWÄSCHE

LEICHTATHLETIK/  
RUNNING

BASIC  
OBERTEILE

HOSEN



# SHORTS DAMEN



615311 schwarz/weiß    615312 new royal/weiß    615313 rot/weiß    615409 schwarz/rot    615410 schwarz/green    615412 schwarz/curacao    615509 new navy/weiß    615510 schwarz/gelb    615516 schwarz/orange



## CLASSIC 5-C SHORTS

- Spezieller Damenschnitt
- Stylishes Trainings- und WettkampfsHORTS aus elastischem Funktionsmaterial
- Hitzebeständiger 5-C Print auf der Seite
- Ideal kombinierbar mit allen 5-C Trikots
- Seitenlänge bei Gr. 38: 33 cm

Material: 100% Polyester

Damen:

Gr. 34-48 CHF 40,-\*



3152301 schwarz    3152302 rot    3152303 new royal    3152304 smaragd    3152305 new navy    3152306 new white    3152307 gelb    3152308 new orange    3152309 columbia    3152310 curacao    3152311 slate grey

## RIO 2.0 SHORTS

Leichte, strapazierfähige FunktionsSHORTS für Teams und Trainingseinheiten.

Material: 100% Polyester



- Der ERIMA Klassiker jetzt auch speziell für Damen
- Elastisches Funktionsmaterial für volle Bewegungsfreiheit
- Stretch-Bund mit Kordel für besseren Sitz
- Spezieller Damenschnitt
- Ohne Innenslip

Damen:

Gr. 34-48 CHF 24,-\*



332771 schwarz

## CELTA SHORTS

- Elastisches Funktionsmaterial
- Spezieller Damenschnitt
- Leichte SHORTS
- Angenehmer Tragekomfort
- Optimales Preis-/Leistungsverhältnis
- Ohne Innenslip
- Seitenlänge bei Gr. 38: 37 cm

Material: 100% Polyester

Damen:

Gr. 32-48 CHF 24,-\*



# STUTZEN & SCHIENBEINSCHONER

Sicherheit und Komfort. Stutzen sorgen für perfekten Halt und wärmen gleichzeitig die Muskulatur. Während unsere Schienbeinschoner durch extrem stabile, leichte Materialien und innovative Konstruktion überzeugen. Ob mit Knöchelschutz oder ohne - jedes Modell bietet dem Spieler im Zweikampf das Maximum an Sicherheit, das im modernen Fußball unabdingbar ist.



- HOSEN
- BASIC OBERTEILE
- LEICHTATHLETIK/ RUNNING
- FUNKTIONS-UNTERWÄSCHE
- FUSSBALL TRIKOTS & SHORTS
- STUTZEN & SCHIENBEINSCHONER
- TORWART
- FUSSBÄLLE
- INDOOR TRIKOTS & SHORTS
- HANDBÄLLE & VOLLEYBÄLLE
- SCHIEDSRICHTER
- TASCHEN
- ACCESSOIRES



# TUBE SOCKS

Bei der innovativen Weiterentwicklung des Stutzenstrumpfs ging es vor allem um eins: den individuellen Tragekomfort. Dafür sorgt das einfache Kombinieren mit den passenden Trainingssocken. Im betont schlichten Design passen die Tube Socks auf dem Feld auch zu klassischen Stutzen und zu deinem Team.

Trainingssocken und Schienbeinschoner anziehen, anschließend die Tube Socks darüber ziehen.



**PERFEKTER HALT**  
durch elastischen Bund

**EXTRA-STRETCH  
AN DER WADE**  
für eine optimale Passform  
und mehr Komfort

**HAUTFREUNDLICH**  
dank elastischem  
Funktionsmaterial

**OHNE STEG**  
für einen passgenauen Sitz



3172001 schwarz/weiß  
3172002 weiß/schwarz  
3172003 rot/schwarz  
3172004 new royal/weiß  
3172005 new navy/weiß  
3172006 gelb/schwarz

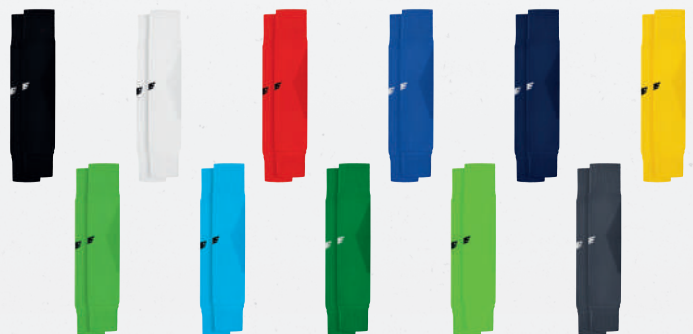

3172007 green/schwarz  
3172008 curacao/schwarz  
3172009 smaragd/weiß  
3172010 green gecko/schwarz  
3172011 slate grey/weiß

## TUBE SOCKS

Innovativer Stutzenstrumpf für die junge Generation.

- Elastisches, hautfreundliches Funktionsmaterial
- Rückseite mit dehnbarem Mesh-Einsatz
- Ohne Steg
- Kombinierbar mit Trainingssocken

Material: 88% Polyester, 10% Elasthan,  
2% Polyamid

Gr. 0-5 CHF 13,-\*



# TRAININGSSOCKEN

Die hochfunktionellen Trainingssocken sorgen mit ihrer optimalen Passform und ihrem schnelltrocknenden Material für erstklassigen Tragekomfort. Mit ihrer anatomischen Form passen sie sich deinem Fuß perfekt an ohne zu rutschen. Dank gepolsterter Zonen an Sohle und Knöchel sind die Sportsocken auch bei hoher Belastung bequem.



**ANGENEHMES TRAGEGEFÜHL**  
durch schnelltrocknendes Material

**OPTIMALER SCHUTZ**  
dank Polsterung am Knöchel

**SEHR STRAPAZIERFÄHIG**  
durch verstärkte Ferse und Zehen

**ANATOMISCHER FUSS**  
für eine Passform ohne Reibung

**ULTRABEQUEM**  
dank weich gepolsterter Sohle

## TRAININGSSOCKEN

Hochfunktionelle Trainingssocke mit optimaler Passform durch Rechts-Links-System und Spezialzonen für ein besonders angenehmes Tragegefühl.

- Links-rechts System
- Schnelltrocknendes Funktionsmaterial
- Knöchelschutz
- Plüschzone auf der Sohle

Material: 55% Polyester, 35% Baumwolle, 10% Elasthan

Gr. 0-5 CHF 15,-\*

318609  
schwarz/  
weiß

318610  
weiß/  
schwarz

318611  
rot/  
schwarz

318612  
new royal/  
weiß

318613  
new navy/  
weiß

318614  
gelb/  
schwarz



318615  
green/  
schwarz

318616  
curacao/  
schwarz

318617  
smaragd/  
weiß

3172012  
green gecko/  
schwarz

3172013  
slate grey/  
weiß



# STUTZEN & SCHIENBEINSCHONER



3182107 rot 3182108 new white 3182109 new royal 3182110 gelb 3182111 smaragd 3182112 schwarz 3182113 new orange 3182114 new navy 3182115 slate grey 3182116 columbia 3182117 bordeaux

## MADRID STUTZENSTRUMPF

Hochfunktioneller Tragekomfort in schlichtem Design.

Material: 68% Polyester, 16% Baumwolle, 8% Polyamid, 8% Elasthan

Gr. 0-4 CHF 14,-\*

- Elastisches, hautfreundliches Funktionsmaterial
- Links-rechts System
- Verstärkter Einsatz am Knöchel
- Plüschzone auf der Sohle



3182101 new petrol/new navy/ schwarz 3182102 new navy/ weiß 3182103 bordeaux/ weiß 3182104 bio lime/ slate grey 3182105 slate grey/ schwarz 3182106 pink glo/ slate grey 318370 schwarz/ weiß 318371 rot/ weiß 318372 rot/ schwarz 318373 new royal/ weiß 318374 curacao/ schwarz 318375 weiß/ schwarz 318376 gelb/ schwarz 318377 new royal/ gelb 318378 smaragd/ weiß

## TANARO STUTZENSTRUMPF

Baumwollanteil am Fußbereich verhindert Rutschen im Schuh.

Material: 72% Polypropylen, 16% Baumwolle, 9% Polyamid, 3% Elasthan

Material: (pink glo/ slate grey) 73% Polyester, 16% Baumwolle, 9% Polyamid, 2% Elasthan

Gr. 0-4 CHF 14,-\*

- Plüschzone auf der Sohle



318001 schwarz 318002 weiß 318003 rot 318004 new royal 318006 new navy 318007 gelb 318101 green 318400 curacao 318700 green gecko

## STUTZENSTRUMPF MIT LOGO

Baumwollanteil am Fußbereich verhindert rutschen im Schuh.

Material: 72% Polyester, 21% Baumwolle, 5% Polyamid, 2% Elasthan

Gr. 0-5 CHF 14,-\*

- Plüschzone auf der Sohle mit Baumwollanteil

 3180701  
schwarz

 3180702  
weiß

 3180703  
rot

 3180704  
new royal

 3180705  
smaragd

 3180706  
gelb

 3180707  
orange

 3180708  
green

 3180709  
green gecko

## STUTZENSTRUMPF

Perfekter Sitz in den Farben eures Teams.

- Plüschzone auf der Sohle
- Links-rechts System

Material: 77% Polyester,  
16% Baumwolle,  
4% Elasthan,  
3% Polypropylen

Gr. 0-5 CHF 14,-\*

 317001  
schwarz

 317002  
weiß

 317003  
rot

 317004  
new royal

 317006  
new navy

 317007  
gelb

 317008  
smaragd

 317009  
orange

 317101  
green

 317400  
curacao

## STUTZEN

Klassischer Stutzen.

- Angestrickter Steg
- Verstärkter Einsatz oberhalb des Knöchels

Material: 100% Polyamid

Gr. 0-3 CHF 9,-\*

 3172101  
schwarz/weiß

 3172102  
rot/weiß

 3172103  
rot/schwarz

 3172104  
new royal/weiß

 3172105  
curacao/schwarz

 3172106  
weiß/schwarz

 3172107  
gelb/schwarz

 3172108  
new royal/gelb

 3172109  
smaragd/weiß

 3172110  
new navy/weiß

## TANARO STUTZEN

Die Alternative zum Tanaro Stutzenstrumpf.

- Elastischer, hautfreundlicher Materialmix
- Elastischer Einsatz am Knöchel
- Gerippter Steg

Material: 90% Polypropylen,  
10% Elasthan

Gr. 0-3 CHF 12,-\*



# EVO FLEX

Die Weltneuheit in Sachen Flexibilität! Das innovative Material vereint herausragenden Schutz und optimalen Komfort. Passgenau passt sich der Schienbeinschoner an dein Bein und jede Bewegung an. Durch maximale Stoßdämpfung schützt er dein Schienbein und hält jedem Stoß stand. Auf in den nächsten Zweikampf!



## EXTREM FLEXIBEL

HASG passt sich durch seine extrem hohe Flexibilität perfekt an den Körper an.



## SCHOCKABSORBIEREND

durch kontrollierte Schlagdämpfung.



## IDEALE LUFTZIRKULATION

Die vielen Lüftungslöcher in der Struktur ermöglichen eine natürliche Ventilation und Luftzirkulation.



## SELBST-REGENERATION

Auch nach mehrfachem Aufprall kann HASG weiterhin verwendet werden. Anders als PU oder EPS-Schäume ohne Materialschaden, da es wieder seine ursprüngliche Form annimmt.



## TEMPERATURBESTÄNDIG

Der Aufprallschutz ist auch bei extremer Kälte oder Hitze gegeben. Das Material bleibt bei Temperaturen von -20°C bis +40°C unverändert.



## EINFACH WASCHBAR

Das Material ist waschmaschinengeeignet und kann ohne Funktionsverlust über 50-mal bei 40°C gewaschen werden.



## ULTRA DÜNN

Trotz einer Materialstärke von nur 6 mm schützt HASG bei schweren Aufprallen.



## EVO FLEX

Revolutionäre Flexibilität. Übertoller Schutz.  
Optimaler Tragekomfort.

Schild: Extrem flexible Platine mit HASG-Technology, Maximale Stoßdämpfung, Ventilation durch Lüftungslöcher, Gespritzte Konstruktion ohne Nähte, Ergonomische Form, Hautfreundliche Innenseite, Waschmaschinengeeignet

Verschluss: Fixierbar durch Tube Socks

• Inkl. hautfreundlichen Tube Socks

Gr. XS, S, M

CHF 50,-\*



7212002  
schwarz/gold



## X-PLATE ONE

Ultraleicht und flexibel!  
Optimaler Schutz bei voller Beweglichkeit.

Schild: Extrem flexible Platine mit perfekter Aufpralldämpfung, Geklebte Konstruktion ohne Nähte, Ergonomische Form, Hautfreundliche Innenseite, Neu entwickeltes, robustes Obermaterial, Leicht abwaschbar

Verschluss: Fixierbar durch eingearbeitete Tasche an Tube Socks

• Inkl. hautfreundlichen Tube Socks

Gr. XS, S, M, L, XL CHF 35,-\*



7212202  
cool grey/fiery coral

## X-PLATE DUO

Das flexible Doppel! Bewährter Schienbeinschoner mit sehr gutem Tragekomfort.

Knöchelschutz: Fixierter, verstärkter Knöchelschutz

Schild: Extrem flexible Platine mit perfekter Aufpralldämpfung, Geklebte Konstruktion ohne Nähte, Ergonomische Form, Hautfreundliche Innenseite, Neu entwickeltes, robustes Obermaterial, Leicht abwaschbar

Verschluss: Anatomisch verlaufende Klettverschlüsse für individuelle Passform

Gr. XS, S, M, L, XL CHF 35,-\*



7212203  
cool grey/curacao

## X-PLATE ERGONO

Entwickelt für alle Situationen, in denen es etwas ruppiger zugeht.

Knöchelschutz: Fixierter, verstärkter Knöchelschutz

Schild: Stäbchen-Konstruktion, Ergonomische Form, Hautfreundliche Innenseite, Abwaschbares Material

Verschluss: Anatomisch verlaufende Klettverschlüsse für individuelle Passform

Gr. XXS, XS, S, M, L CHF 22,-\*



7212201  
schwarz/neon gelb



# STUTZEN & SCHIENBEINSCHONER



7210712  
schwarz



7210713  
weiß



724203  
schwarz



724204  
weiß

## TUBE SOCK 2.0

Für den perfekten Sitz.

- Enganliegender Strumpf ohne Fuß zur Befestigung von Schienbeinschonern
- Hautfreundliches Material
- Eingearbeitete Tasche

Material: 85% Polyester, 15% Elasthan

7210712 Gr. 1,2 CHF 14,-\*

## STUTZENHALTER

• VPE 2 Stück

Material: 65% Nylon, 20% PVC, 15% Rubber

CHF 8,-\*



724001  
weiß



724002  
schwarz



724025  
new royal



724026  
rot



724027  
smaragd



724028  
gelb



724514  
orange



724515  
green



724517  
curacao



724518  
new navy

## GUARD STAYS

• Für verbesserten Halt der Schienbeinschoner

Material: 50% Rubber, 30% Elasthan,  
20% Nylon

CHF 9,-\*



# TORWART

Die Passform ist eines der wichtigsten Merkmale eines Torwarthandschuhs und entscheidet maßgeblich über Ballgefühl, Ballkontrolle und Tragekomfort. Im Fokus der Entwicklung unserer Torwarthandschuhe stehen daher eine flexible Passform, langanhaltender Tragekomfort und strapazierfähige Materialien. Torwartbekleidung, wie funktionelle Trikots und Hosen machen die Torwartausrüstung komplett.



HOSEN  
 BASIC  
 OBerteile  
 LEICHTATHLETIK/  
 RUNNING  
 FUNKTIONS-  
 UNTERWÄSCHE  
 FUSSBALL  
 TRIKOTS &  
 SHORTS  
 STUTZEN &  
 SCHIENBEIN-  
 SCHONER  
**TORWART**  
 FUSSBÄLLE  
 INDOOR  
 TRIKOTS &  
 SHORTS  
 HANDBÄLLE &  
 VOLLEYBÄLLE  
 SCHIEDSRICHTER  
 TASCHEN  
 ACCESSOIRES





## TORWARTTRIKOT PRO

Perfekter Tragekomfort für den Einsatz im Tor.

- Strapazierfähiges, schnelltrocknendes Material
- Ellbogenpolster bieten weichen Aufprallschutz
- Raglanärmel ermöglichen volle Bewegungsfreiheit
- Breite Bündchen am Ärmel
- Ergonomische Passform

Material: 100% Polyester

|             |             |     |       |
|-------------|-------------|-----|-------|
| Kinder:     | Gr. 128-164 | CHF | 50,-* |
| Erwachsene: | Gr. S-XXL   | CHF | 55,-* |

## RIO 2.0 SHORTS

- Der ERIMA Klassiker für Herren
- Elastisches Funktionsmaterial
- Angenehmer Tragekomfort
- Seitenlänge bei Gr. 6: 46 cm

Material: 100% Polyester

|             |             |     |       |
|-------------|-------------|-----|-------|
| Kinder:     | Gr. 0-3     | CHF | 20,-* |
|             | Gr. 128-164 | CHF | 20,-* |
| Erwachsene: | Gr. 4-10    | CHF | 24,-* |
|             | Gr. S-XXL   | CHF | 24,-* |

4142201  
schwarz/slate grey



315011  
schwarz

4142202  
neon orange/bordeaux



3151802  
neon orange

4142203  
columbia/new navy



3152111  
columbia



7240701  
schwarz/green

## KNIESCHONER

Maximaler Schutz. Sicherer Sitz.

- Anatomische Form
- Optimale Dämpfungseigenschaften
- Abriebfeste & hitzebeständige Außenschicht
- Perfekter Halt & optimaler Schutz

Oberstoff: 100% Polyamid  
Futter: 100% Neopren  
Polsterung: 54% Polyester, 39% EVA, 7% Elasthan

Erwachsene: Gr. S-XL CHF 45,-\*



4100702  
schwarz

## ELEMENTAL TORWARTHOSE MIT BÜNDCHEN

Gemacht für deine perfekte Parade.

- Lange, elastische Bündchen
- Strapazierfähiges Funktionspolyester
- Abriebfeste Knie- und Hüftpolster mit sehr guten Dämpfungseigenschaften

Material: 100% Polyester  
Einsätze: 100% Polyester

Kinder: Gr. 128-164 CHF 45,-\*  
Erwachsene: Gr. S-XXL CHF 55,-\*



4090701  
schwarz

## ELEMENTAL TORWARTHOSE OHNE INNENSLIP

Glanzparade.

- Strapazierfähiges Funktionspolyester
- Abriebfeste Hüftpolster mit sehr guten Dämpfungseigenschaften

Material: 100% Polyester  
Einsätze: 100% Polyester

Kinder: Gr. 128-164 CHF 40,-\*  
Erwachsene: Gr. S-XXL CHF 45,-\*



## MATCH



**FLEX-RAY MATCH**  
CHF 110,-\*  
7 - 12 in halben Größen

## TRAINING



**FLEX-RAY PRO**  
CHF 70,-\*  
7 - 12 in halben Größen

## SPEZIAL



**FLEX-RAY PRO HARDGROUND**  
CHF 70,-\*  
7 - 12 in halben Größen



**FLEX-RAY HARDGROUND FS**  
CHF 55,-\*  
4 - 7,5 in halben Größen,  
8 - 11 in ganzen Größen



**FLEX-RAY HARDGROUND**  
CHF 50,-\*  
4 - 7,5 in halben Größen,  
8 - 11 in ganzen Größen



**FLEX-RAY NEW TALENT FS**  
CHF 40,-\*  
3 - 7,5 in halben Größen,  
8 - 10 in ganzen Größen



**FLEX-RAY NEW TALENT**  
CHF 25,-\*  
3 - 7,5 in halben Größen,  
8 - 10 in ganzen Größen



# FLEX-RAY MATCH

Starke Leistung bis auf die Knochen! Der innovative Matchhandschuh im Röntgen-Look vereint eine perfekte Passform und maximale Griffigkeit. Durch den Negativ-Schnitt sitzt der Torwarthandschuh perfekt an deiner Hand, während das griffige Latex-Material für eine größtmögliche Fangfläche sorgt. Setze auf Langlebigkeit und Flexibilität zwischen den Pfosten!



7222207  
schwarz/limo

## NEGATIV-SCHNITT

ermöglicht eine perfekte Passform und maximales Ballgefühl für einen sicheren Halt

## 4 MM HYPERSOFT LATEX

Made in Germany - für besten Grip und Aufpralldämpfung

## GRENZENLOSE BEWEGUNGSFREIHEIT

dank weicher Textil-Oberhand

## ELASTISCHE, VERLÄNGERTE BANDAGE

für einen perfekten Sitz am Handgelenk

## FLEX-RAY MATCH

**Extrem flexibel und robust: langlebiger Matchhandschuh.**

- Innenhand:** 4 mm Hypersoft Latex für exzellenten Grip und Aufpralldämpfung  
Abrasion Zone am Handballen
- Oberhand:** Speziell entwickelte Textil-Oberhand für ein angenehmes Tragegefühl und ideale Luftzirkulation  
Silikon-Punch Zone für optimales Fausten
- Schnitt:** Negativer Schnitt für optimale Passform und Ballgefühl  
Thump Wrap für mehr Ballkontrolle  
Griffige Latex-Schichteln
- Verschluss:** Elastische Bandage mit umlaufendem, flexiblem Klettriegel  
Latex-Erweiterung auf der Innenseite  
Einstiegs- und Öffnungshilfe  
Verlängerte Bandage für perfekten Sitz

7-12 in halben Größen: CHF 110,-\*





## FLEX-RAY PRO

Extrem weich und robust: langlebiger Trainingshandschuh.

- Material:** 50% Latex, 20% Gummi, 25% Polyester, 5% Nylon  
**Innenhand:** 4 mm Supersoft Latex für ausgezeichneten Grip und Aufpralldämpfung  
**Abrasion Zone am Handballen**  
**Oberhand:** Speziell entwickelte Textil-Oberhand für ein angenehmes Tragegefühl und ideale Luftzirkulation  
**Silikon-Punch Zone für optimales Fausten**  
**Schnitt:** Negativer Schnitt für optimale Passform und Ballgefühl  
**Thumb Wrap für mehr Ballkontrolle**  
**Atmungsaktive Airmesh-Schichteln**  
**Verschluss:** Spezial-Bandage mit integriertem Verschluss  
**Einstiegs- und Öffnungshilfe**  
**Verlängerte Bandage für perfekten Sitz**  
**Latex-Erweiterung auf der Innenseite**

7 - 12 in halben Größen CHF 70,-\*

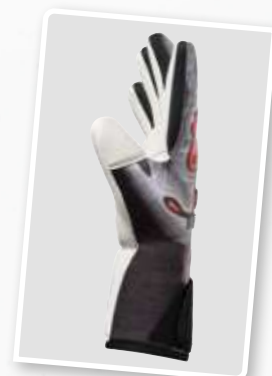

7222205  
fiery coral/schwarz

## FLEX-RAY NEW TALENT

Guter Grip! Torwarthandschuh für Nachwuchstorhüter im Negativ-Schnitt für eine optimale Passform.

- Material:** 40% Latex, 30% Schaum, 25% Polyester, 5% Nylon  
**Innenhand:** 3mm Soft Latex für guten Grip  
**Oberhand:** Weiche Latex-Oberhand  
**Geprägte Punch Zone für sicheres Fausten**  
**Flex Cut**  
**Schnitt:** Negativer Schnitt für optimale Passform und Ballgefühl  
**Atmungsaktive Airmesh-Schichteln**  
**Verschluss:** Kurzer Riegel mit Klettverschluss und Easy-Entry-System  
**Verlängerte Bandage für perfekten Sitz**

3 - 7,5 in halben Größen,  
8 - 10 in ganzen Größen CHF 25,-\*



7222201  
schwarz/neon gelb

## FLEX-RAY NEW TALENT FS

Guter Grip! Torwarthandschuh für Nachwuchstorhüter mit 4-Finger-Protektion und im Negativ-Schnitt für eine optimale Passform.

- Material:** 40% Latex, 30% Schaum, 25% Polyester, 5% Nylon  
**Innenhand:** 3mm Soft Latex für guten Grip  
**Oberhand:** Weiche Latex-Oberhand  
**Geprägte Punch Zone für sicheres Fausten**  
**Flex Cut, 4-Finger-Protektion reduziert Verletzungen**  
**Schnitt:** Negativer Schnitt für optimale Passform und Ballgefühl  
**Atmungsaktive Airmesh-Schichteln**  
**Verschluss:** Kurzer Riegel mit Klettverschluss und Easy-Entry-System  
**Verlängerte Bandage für perfekten Sitz**

3 - 7,5 in halben Größen,  
8 - 10 in ganzen Größen CHF 40,-\*



7222202  
schwarz/green gecko

## FLEX-RAY HARDGROUND

Abriebfester Grip! Top Spezialhandschuh mit enganliegender Passform für harte Untergründe.

- Material:** 50% Latex, 30% Schaum, 15% Polyester, 5% Nylon  
**Innenhand:** 3,5mm Spezial Latex für starken Grip und hohe Haltbarkeit  
 Aufpralldämpfung  
**Oberhand:** Punch Zone für optimales Fausten  
 Flex Zones und Flex Cut für höchste Beweglichkeit  
**Schnitt:** Negativer Schnitt für optimale Passform und Ballgefühl  
 Thumb Wrap für mehr Ballkontrolle  
 Atmungsaktive Airmesh-Schichteln  
**Verschluss:** Vollumschließender Latexriegel mit Namensfeld  
 Verlängerte Bandage für perfekten Sitz

4 - 7,5 in halben Größen,  
8 - 11 in ganzen Größen

CHF 50,-\*



7222203  
fiery coral/schwarz



## FLEX-RAY HARDGROUND FS

Abriebfester Grip! Top Spezialhandschuh mit 4-Finger-Protektion und enganliegender Passform für harte Untergründe.

- Material:** 50% Latex, 30% Schaum, 15% Polyester, 5% Nylon  
**Innenhand:** 3,5mm Spezial Latex für starken Grip und hohe Haltbarkeit  
 Aufpralldämpfung  
**Oberhand:** Punch Zone für optimales Fausten  
 Flex Zones und Flex Cut für höchste Beweglichkeit  
 4-Finger-Protektion reduziert Verletzungen  
 Weiche Latex-Oberhand  
**Schnitt:** Negativer Schnitt für optimale Passform und Ballgefühl  
 Thumb Wrap für mehr Ballkontrolle  
 Atmungsaktive Airmesh-Schichteln  
**Verschluss:** Vollumschließender Latexriegel mit Namensfeld  
 Verlängerte Bandage für perfekten Sitz  
 Latex-Erweiterung auf der Innenseite

4 - 7,5 in halben Größen,  
8 - 11 in ganzen Größen

CHF 55,-\*



7222204  
fiery coral/schwarz



## FLEX-RAY PRO HARDGROUND

Abriebfester Grip! Top Spezialhandschuh für harte Untergründe.

- Material:** 50% Latex, 20% Gummi, 25% Polyester, 5% Nylon  
**Innenhand:** 4 mm Spezial Latex für starken Grip und hohe Haltbarkeit  
 Grip und Aufpralldämpfung  
 Abrasion Zone am Handballen  
**Oberhand:** Speziell entwickelte Textil-Oberhand für ein angenehmes Tragegefühl und ideale Luftzirkulation  
 Silikon-Punch Zone für optimales Fausten  
**Schnitt:** Negativer Schnitt für optimale Passform und Ballgefühl  
 Thumb Wrap für mehr Ballkontrolle  
 Atmungsaktive Airmesh-Schichteln  
**Verschluss:** Spezial-Bandage mit integriertem Verschluss  
 Einstiegs- und Öffnungshilfe, Verlängerte Bandage für perfekten Sitz  
 Latex-Erweiterung auf der Innenseite

7 - 12 in halben Größen

CHF 70,-\*



7222206  
schwarz/grau





# ERIMA FUSSBÄLLE ÜBERSICHT

## MATCHBÄLLE



SENZOR-STAR MATCH KOPERNIKUS  
CHF 150,-\*  
Gr. 5



SENZOR-STAR MATCH FLUO KOPERNIKUS  
CHF 150,-\*  
Gr. 5



SENZOR-STAR PRO KOPERNIKUS  
CHF 75,-\*  
Gr. 5



ERIMA HYBRID MATCH  
CHF 120,-\*  
Gr. 5



ERIMA HYBRID MATCH SNOW  
CHF 120,-\*  
Gr. 5

## TRAININGSBÄLLE



SENZOR-STAR TRAINING  
CHF 30,-\*  
Gr. 3, 4, 5



ERIMA HYBRID TRAINING 2.0  
CHF 50,-\*  
Gr. 3, 4, 5



ERIMA HYBRID TRAINING  
CHF 50,-\*  
Gr. 5



## SPEZIALBÄLLE



SENZOR-STAR LITE 350  
CHF 30,-\*  
Gr. 5



SENZOR-STAR LITE 290  
CHF 30,-\*  
Gr. 4, 5



ERIMA HYBRID LITE 350  
CHF 35,-\*  
Gr. 4, 5



ERIMA HYBRID LITE 290  
CHF 35,-\*  
Gr. 3, 4, 5



ERIMA HYBRID FUTSAL  
CHF 50,-\*  
Gr. 4



ERIMA HYBRID INDOOR  
CHF 60,-\*  
Gr. 4, 5



ERIMA HYBRID MINI  
CHF 14,-\*  
Gr. 00





HOSEN  
BASIC  
OBERTEILE  
LEICHTATHLETIK/  
RUNNING  
FUNKTIONS-  
UNTERWÄSCHE  
FUSSBALL  
TRIKOTS &  
SHORTS  
STUTZEN &  
SCHIENBEIN-  
SCHONER  
TORWART  
FUSSBÄLLE  
INDOOR  
TRIKOTS &  
SHORTS  
HANDBÄLLE &  
VOLLEYBÄLLE  
SCHIEDSRICHTER  
TASCHEN  
ACCESSOIRES

# FUSSBÄLLE

Kein Spiel ohne Ball. Fußballer von ERIMA sind bekannt für beste Spieleigenschaften und lange Haltbarkeit. Entwickelt für die Anforderungen verschiedener Untergründe und Spielklassen findest du in der großen Auswahl unserer Fußballer garantiert das perfekte Spielgerät für dich und dein Team.





# SENZOR-STAR MATCH KOPERNIKUS

Sensationelle Schnelligkeit! Der Top Matchball bietet dank seinem neu entwickelten Obermaterial maximale Beschleunigung und ein noch besseres Spielverhalten. Entwickelt für harte Schüsse und präzise Pässe. Mit diesem Matchball erlebst du Spielballqualität auf höchstem Niveau.

**NEU ENTWICKELTES OBERMATERIAL**  
für ein noch besseres Spielverhalten und sensationelle Schnelligkeit

**PERFEKTE RUNDHEIT UND ÜBERRAGENDE FLUGEIGENSCHAFTEN**  
dank innovativer ERIMA 18-Panel-Konstruktion und ERIMA 8-Circel-Concept

**MINIMALE WASSERAUFNAHME**  
die geklebte und nahtlose Oberfläche schützt vor Wasser & Schmutz

**3D-STRUKTURIERTE OBERFLÄCHE**  
für ein hervorragendes Ballgefühl und optimale Kontrolle

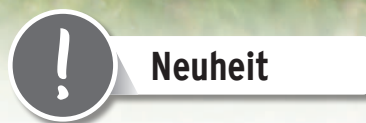

## SENZOR-STAR MATCH KOPERNIKUS / SENZOR-STAR MATCH FLUO KOPERNIKUS

Noch schneller, noch besser! Der SENZOR-STAR Match Kopernikus und SENZOR-STAR Fluo Kopernikus bieten dank neu entwickeltem Obermaterial bestmögliches Spielverhalten und sensationelle Schnelligkeit.

- Geklebte & nahtlose Technologie
- Neu entwickeltes Obermaterial für ein noch besseres Spielverhalten und weiches Spielgefühl
- Perfekte Rundheit dank innovativer ERIMA 18 Panel-Konstruktion und ERIMA 8-Circel-Concept
- 3D-strukturierte Oberfläche für ein hervorragendes Ballgefühl
- Präzise, schnelle Beschleunigung
- Minimale Wasseraufnahme bei Regen
- ABS Ventil/Karbon-Latex-Blase mit 8 Flügeln
- Wasserbasierte Druckfarben

|         |                   |     |        |
|---------|-------------------|-----|--------|
| 7192301 | Gr. 5 (ca. 430 g) | CHF | 150,-* |
| 7192302 | Gr. 5 (ca. 430 g) | CHF | 150,-* |



Gr. 5, 7192301  
schwarz/grau



Gr. 5, 7192302  
fiery coral/schwarz



# SENZOR-STAR PRO KOPERNIKUS

Äußerst strapazierfähig und langlebig! Mit dem SENZOR-STAR Pro Kopernikus profitierst du besonders lange von einem hervorragenden Ballgefühl und höchster Spielfreude. Das Obermaterial aus Polyurethan überzeugt neben der hohen Abriebfestigkeit auch mit enormer Beschleunigung.



## PERFEKTE RUNDHEIT UND ÜBERRAGENDE FLUGEIGENSCHAFTEN

dank innovativer ERIMA 18-Panel-Konstruktion und ERIMA 8-Circel-Concept

## MINIMALE WASSERAUFNAHME

die geklebte und nahtlose Oberfläche schützt vor Wasser & Schmutz

## 3D-STRUKTURIERTE OBERFLÄCHE

für ein hervorragendes Ballgefühl und optimale Kontrolle

## ENORME BESCHLEUNIGUNG UND HOHE ABRIEBFESTIGKEIT

dank robustem und langlebigem PU-Obermaterial



**Neuheit**

## SENZOR-STAR PRO KOPERNIKUS

Ausgestattet wie die Profis. Der hochwertige Matchball überzeugt mit seiner exzellenten Beschleunigung und seiner hohen Strapazierfähigkeit.

- Geklebte & nahtlose Technologie
- Perfekte Rundheit dank innovativer ERIMA 18 Panel-Konstruktion und ERIMA 8-Circel-Concept
- Underglass Microfaser PU: enorme Ballbeschleunigung und hohe Abriebfestigkeit
- 3D-strukturierte Oberfläche für ein hervorragendes Ballgefühl
- Minimale Wasseraufnahme bei Regen
- ABS Ventil/Karbon-Latex-Blase mit 8 Flügeln
- Wasserbasierte Druckfarben

7192303 Gr. 5 (ca. 430 g) CHF 75,-\*



Gr. 5, 7192303  
fern green/smaragd/silver grey





Neuheit



Gr. 5, 7192304  
new navy/orange



Gr. 4, 7192305  
blau/silber



Gr. 3, 7192306  
aqua/evergreen

## SENZOR-STAR TRAINING

Langlebiger Trainingsball mit weichem Ballkontakt, auch bei Minusgraden.

- Langlebiges PU-Material mit 3D-Struktur für perfekte Flugeigenschaften
- ABS Ventil/Latex-Blase
- Neuste RESIST-Digital Technology für langen Halt und perfekte Rundheit
- Innenliegende Nähte verringern Wasseraufnahme
- Wasserbasierte Druckfarben

|         |                   |     |       |
|---------|-------------------|-----|-------|
| 7192306 | Gr. 3 (ca. 290 g) | CHF | 30,-* |
| 7192305 | Gr. 4 (ca. 350 g) | CHF | 30,-* |
| 7192304 | Gr. 5 (ca. 430 g) | CHF | 30,-* |



## SENZOR-STAR LITE 350

Reduziertes Gewicht, einfache Handhabung -  
perfekter Ball für das Training im Nachwuchsbereich.

- Langlebiges PU-Material mit 3D-Struktur für perfekte Flugeigenschaften
- ABS Ventil/Latex-Blase
- Neuste RESIST-Digital Technology für langen Halt und perfekte Rundheit
- Innenliegende Nähte verringern Wasseraufnahme
- Reduziertes Gewicht auf ca. 350 g
- Wasserbasierte Druckfarben



Gr. 5, 7192307  
gelb/dark smaragd

|         |                   |     |       |
|---------|-------------------|-----|-------|
| 7192307 | Gr. 5 (ca. 350 g) | CHF | 30,-* |
|---------|-------------------|-----|-------|



## SENZOR-STAR LITE 290

Reduziertes Gewicht, einfache Handhabung -  
perfekter Ball für das Training im Nachwuchsbereich.

- Langlebiges PU-Material mit 3D-Struktur für perfekte Flugeigenschaften
- ABS Ventil/Latex-Blase
- Neuste RESIST-Digital Technology für langen Halt und perfekte Rundheit
- Innenliegende Nähte verringern Wasseraufnahme
- Reduziertes Gewicht auf ca. 290 g
- Wasserbasierte Druckfarben



Gr. 5, 7192308  
new sky/new navy



Gr. 4, 7192309  
rot/bordeaux

|         |                   |     |       |
|---------|-------------------|-----|-------|
| 7192309 | Gr. 4 (ca. 290 g) | CHF | 30,-* |
| 7192308 | Gr. 5 (ca. 290 g) | CHF | 30,-* |



# ERIMA HYBRID TRAINING

Das Beste kombiniert: Die herausragenden Spieleigenschaften eines geklebten Matchballes treffen auf die hohe Strapazierfähigkeit eines genähten Balles. Dies ist das Original.

- 1.1 WEICH UND ROBUST**  
Obermaterial aus Hightech-PU.  
Weich und robust - auch bei kalten Temperaturen.
- 2 EXTREM LANGLEBIG DURCH HYBRID-TECHNOLOGIE**  
Tiefliiegend vernähte und zusätzlich thermoverklebte Oberfläche aus Hightech-PU.  
Versiegelte Nähte schützen den Ball vor Wasseraufnahme und Schmutz.
- 3 EXZELLENTES BALLGEFÜHL**  
Weicher, mehrlagig aufgebracht  
Schaum für einen einzigartigen Soft Touch.
- 4 DAUERHAFT HERVORRAGENDE SPIELEIGENSCHAFTEN**  
Speziell ummantelte Blase verhindert das Überpumpen und entlastet die Nähte.
- 5 PRÄZISES FLUGVERHALTEN UND BESSERE BALLKONTROLLE**  
3D-strukturierte Oberfläche verbessert Grip und Aerodynamik.



# ERIMA HYBRID TRAINING 2.0

Noch weicher und robuster! Für mehr Ballgefühl und längere Haltbarkeit haben wir das Obermaterial unseres ERIMA Hybrid Training komplett neu entwickelt. Der ERIMA Hybrid Training 2.0 vereint die herausragenden Eigenschaften des Originals mit den Vorteilen einer weicheren und robusteren Oberfläche. Damit hast du auch bei kalten Temperaturen ein sensationelles Spielgefühl und lange Spielfreude!

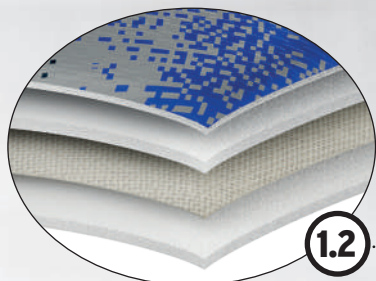

1.2

## WEICHER UND TROTZDEM ROBUSTER 1.2

Das innovative Obermaterial ist **etwas dicker** und hat eine komplett neue Materialzusammensetzung. Dadurch ist der Trainingsball noch weicher und noch robuster – auch bei kalten Temperaturen. Optimiert für noch mehr Ballgefühl und längere Haltbarkeit.

3

## EXTREM LANGLEBIG DURCH HYBRID-TECHNOLOGIE 2

Tief liegend vernähte und zusätzlich thermoverklebte Oberfläche aus Hightech-PU. Versiegelte Nähte schützen den Ball vor Wasseraufnahme und Schmutz.

4

2

## EXZELLENTES BALLGEFÜHL 3

Weicher, mehrlagig aufgebracht  
Schaum für einen einzigartigen Soft Touch.

5

## DAUERHAFT HERVORRAGENDE SPIELEIGENSCHAFTEN 4

Speziell ummantelte Blase verhindert das Überpumpen und entlastet die Nähte.

4

## PRÄZISES FLUGVERHALTEN UND BESSERE BALLKONTROLLE 5

3D-strukturierte Oberfläche verbessert Grip und Aerodynamik.

5

- Dickeres Obermaterial
- Noch weicher und robuster
- Noch weniger Wasseraufnahme
- Noch höhere Reißfestigkeit
- Noch weniger Abrieb



# FUSSBÄLLE ERIMA HYBRID MATCH



## ERIMA HYBRID MATCH

Top Spielball mit exzellenten Spieleigenschaften.

- ABS Ventil/Karbon-Latex-Blase mit 8 Flügeln
- SPEEDCONTROL 20:  
innovative ERIMA Panel-Konstruktion
- ERIMA Hybrid Technologie
- Minimale Wasseraufnahme bei Regen
- Sehr gut für Kunstrasenplätze geeignet

7191901 Gr. 5 (ca. 430 g) CHF 120,-\*



Gr. 5, 7191901  
schwarz/gold



## ERIMA HYBRID MATCH SNOW

Top Spielball mit exzellenten Spieleigenschaften,  
perfekt auch bei Schnee.

- ABS Ventil/Karbon-Latex-Blase mit 8 Flügeln
- SPEEDCONTROL 20:  
innovative ERIMA Panel-Konstruktion
- ERIMA Hybrid Technologie
- Minimale Wasseraufnahme bei Regen
- Sehr gut für Kunstrasenplätze geeignet

7191902 Gr. 5 (ca. 430 g) CHF 120,-\*



Gr. 5, 7191902  
gelb



**DAS ORIGINAL**

## ERIMA HYBRID TRAINING

Innovativer Trainingsball, der die Vorteile der geklebten und der genähten Technologie vereint.

- ABS Ventil/Karbon-Latex-Blase mit 8 Flügeln
- Außergewöhnlicher Trainingsball mit den Merkmalen eines Spielballs
- Äußerst langlebiges PU mit 3D-Struktur
- Minimale Wasseraufnahme bei Regen
- Sehr gut für Kunstrasenplätze geeignet



Gr. 5, 719505  
royal/lime

|        |                   |     |       |
|--------|-------------------|-----|-------|
| 719505 | Gr. 5 (ca. 430 g) | CHF | 50,-* |
|--------|-------------------|-----|-------|

**Neue Farbvariante verfügbar!**

## ERIMA HYBRID TRAINING 2.0

Innovativer Trainingsball, der die Vorteile der geklebten und der genähten Technologie vereint. Optimiertes Obermaterial für noch mehr Ballgefühl und längere Haltbarkeit.

- Außergewöhnlicher Trainingsball mit den Merkmalen eines Spielballs
- Äußerst langlebiges PU mit 3D-Struktur
- Robustes, weiches Obermaterial für verbessertes Ballgefühl und Haltbarkeit
- Minimale Wasseraufnahme bei Regen
- Sehr gut für Kunstrasenplätze geeignet
- ABS Ventil/Karbon-Latex-Blase mit 8 Flügeln

Material: 100% Polyurethan  
(rot/schwarz)



Gr. 5, 7192201  
navy/royal



Gr. 5, 7192310  
rot/schwarz



Gr. 4, 7192202  
bordeaux/rot



Gr. 3, 7192203  
smaragd/green

|         |                   |     |       |
|---------|-------------------|-----|-------|
| 7192203 | Gr. 3 (ca. 290 g) | CHF | 50,-* |
| 7192202 | Gr. 4 (ca. 350 g) | CHF | 50,-* |
| 7192310 | Gr. 5 (ca. 430 g) | CHF | 50,-* |
| 7192201 | Gr. 5 (ca. 430 g) | CHF | 50,-* |



# FUSSBÄLLE ERIMA HYBRID

## ERIMA HYBRID LITE 350

Gemacht für die Stars von morgen: zuverlässig, langlebig, gewichtsreduziert.

- ERIMA Hybrid Technologie
- Sehr gut für Kunstrasenplätze geeignet
- ABS Ventil/Butyl-Blase

|         |                   |     |       |
|---------|-------------------|-----|-------|
| 7192205 | Gr. 4 (ca. 350 g) | CHF | 35,-* |
| 7192204 | Gr. 5 (ca. 350 g) | CHF | 35,-* |



Gr. 5, 7192204  
fiery coral



Gr. 4, 7192205  
lime pop

## ERIMA HYBRID LITE 290

Gemacht für die Stars von morgen: zuverlässig, langlebig, gewichtsreduziert.

- ERIMA Hybrid Technologie
- Sehr gut für Kunstrasenplätze geeignet
- ABS Ventil/Butyl-Blase

|         |                   |     |       |
|---------|-------------------|-----|-------|
| 7192208 | Gr. 3 (ca. 290 g) | CHF | 35,-* |
| 7192207 | Gr. 4 (ca. 290 g) | CHF | 35,-* |
| 7192206 | Gr. 5 (ca. 290 g) | CHF | 35,-* |



Gr. 5, 7192206  
türkis



Gr. 4, 7192207  
neon orange



Gr. 3, 7192208  
purple

## ERIMA HYBRID MINI

Mini-Fußball im Design des ERIMA Hybrid Training.

- Ideal zur Technikschiung im Training oder in der Freizeit
- Keine Wasseraufnahme
- Hohe Strapazierfähigkeit und Haltbarkeit
- Fester Kern - nicht zum Aufpumpen

|         |        |     |       |
|---------|--------|-----|-------|
| 7192210 | Gr. 00 | CHF | 14,-* |
|---------|--------|-----|-------|



Gr. 00, 7192210  
navy/royal



Gr. 4, 719193  
petrol/lime/schwarz



Gr. 4, 719194  
rot/gelb/green



Gr. 4, 719195  
orange/safety yellow/rot

## ERIMA HYBRID FUTSAL

Innovativer Futsal Matchball mit der ERIMA Hybrid Technologie, die die Vorteile eines geklebten und die eines genähten Balls vereint.

- ABS Ventil/Butyl-Blase mit Polyester-Wolle für geringen Rücksprung befüllt
- Füllung aus recycelten PET-Flaschen
- SPEEDCONTROL 20:  
innovative ERIMA Panel-Konstruktion
- ERIMA Hybrid Technologie
- Extrem stabiles Microfaser PU mit 3D-Struktur

|        |                   |     |       |
|--------|-------------------|-----|-------|
| 719193 | Gr. 4 (ca. 420 g) | CHF | 50,-* |
| 719194 | Gr. 4 (ca. 350 g) | CHF | 50,-* |
| 719195 | Gr. 4 (ca. 310 g) | CHF | 50,-* |

## ERIMA HYBRID INDOOR

Klassischer Indoor Fußball mit der ERIMA Hybrid Technologie, die die Vorteile eines geklebten und die eines genähten Balls vereint.

- ABS Ventil/Butyl-Blase
- Extrem abriebfester Microfaser PU mit Filzbeschichtung
- ERIMA Hybrid Technologie

|        |                   |     |       |
|--------|-------------------|-----|-------|
| 719191 | Gr. 4 (ca. 350 g) | CHF | 60,-* |
| 719192 | Gr. 5 (ca. 430 g) | CHF | 60,-* |



Gr. 5, 719192  
gelb/blau/schwarz



Gr. 4, 719191  
gelb/rot/schwarz







INDOOR



ACCESSOIRES  
TASCHEN  
SCHIEDSRICHTER  
HANDBÄLLE & VOLLEYBÄLLE  
INDOOR TRIKOTS & SHORTS  
FUSSBÄLLE  
TORWART  
STUTZEN & SCHIENBEIN-SCHONER  
FUSSBALL TRIKOTS & SHORTS  
FUNKTIONS-UNTERWÄSCHE  
LEICHTATHLETIK/ RUNNING  
BASIC OBERTEILE  
HOSEN



# ERIMA TRIKOT ÜBERSICHT

## KINDER & ERWACHSENE TRIKOTS

S. 306  
Verfügbar  
bis 2027

S. 296  
Verfügbar  
bis 2024

S. 302  
Verfügbar  
bis 2026

S. 296  
Verfügbar  
bis 2024

S. 300  
Verfügbar  
bis 2026

S. 304  
Verfügbar  
bis 2028

S. 298  
Verfügbar  
bis 2027

S. 302  
Verfügbar  
bis 2026

S. 302  
Verfügbar  
bis 2026

S. 294  
Verfügbar  
bis 2023

S. 300  
Verfügbar  
bis 2026

S. 294  
Verfügbar  
bis 2023



S. 304  
Verfügbar  
bis 2028

S. 300  
Verfügbar  
bis 2026

S. 306  
Verfügbar  
bis 2027

S. 296  
Verfügbar  
bis 2024

S. 304  
Verfügbar  
bis 2028

S. 300  
Verfügbar  
bis 2026

S. 306  
Verfügbar  
bis 2027

S. 296  
Verfügbar  
bis 2024

S. 298  
Verfügbar  
bis 2027

S. 302  
Verfügbar  
bis 2026

S. 294  
Verfügbar  
bis 2023



S. 296  
Verfügbar  
bis 2024

S. 302  
Verfügbar  
bis 2026

S. 296  
Verfügbar  
bis 2024

S. 306  
Verfügbar  
bis 2027

S. 304  
Verfügbar  
bis 2028

S. 302  
Verfügbar  
bis 2026

S. 296  
Verfügbar  
bis 2024

S. 300  
Verfügbar  
bis 2026

S. 294  
Verfügbar  
bis 2023

S. 300  
Verfügbar  
bis 2026

S. 298  
Verfügbar  
bis 2027



S. 302  
Verfügbar  
bis 2026

S. 304  
Verfügbar  
bis 2028

S. 302  
Verfügbar  
bis 2026

S. 306  
Verfügbar  
bis 2027

S. 296  
Verfügbar  
bis 2024

S. 294  
Verfügbar  
bis 2023

S. 302  
Verfügbar  
bis 2026

S. 306  
Verfügbar  
bis 2027

S. 300  
Verfügbar  
bis 2026

S. 304  
Verfügbar  
bis 2028

S. 298  
Verfügbar  
bis 2027



S. 296  
Verfügbar  
bis 2024

S. 296  
Verfügbar  
bis 2024

S. 306  
Verfügbar  
bis 2027

S. 298  
Verfügbar  
bis 2027

S. 304  
Verfügbar  
bis 2028

S. 300  
Verfügbar  
bis 2026

S. 304  
Verfügbar  
bis 2028

S. 306  
Verfügbar  
bis 2027

S. 304  
Verfügbar  
bis 2028

S. 298  
Verfügbar  
bis 2027

S. 296  
Verfügbar  
bis 2024





S. 300  
Verfügbar  
bis 2026

 S. 294  
Verfügbar  
bis 2023

 S. 306  
Verfügbar  
bis 2027

 S. 300  
Verfügbar  
bis 2026

 S. 304  
Verfügbar  
bis 2028

 S. 298  
Verfügbar  
bis 2027

 S. 302  
Verfügbar  
bis 2026

 S. 306  
Verfügbar  
bis 2027

 S. 298  
Verfügbar  
bis 2027

 S. 300  
Verfügbar  
bis 2026

 S. 304  
Verfügbar  
bis 2028

 BASIC  
OBERTEILE

 LEICHTATHLETIK/  
RUNNING

## DAMEN TRIKOTS

 S. 314  
Verfügbar  
bis 2024

 S. 310  
Verfügbar  
bis 2025

 S. 310  
Verfügbar  
bis 2025

 S. 312  
Verfügbar  
bis 2024

 S. 314  
Verfügbar  
bis 2024

 S. 318  
Verfügbar  
bis 2026

 S. 316  
Verfügbar  
bis 2027

 S. 318  
Verfügbar  
bis 2026

 S. 310  
Verfügbar  
bis 2025

 S. 318  
Verfügbar  
bis 2026

 FUNKTIONS-  
UNTERWÄSCHE

 FUSSBALL  
TRIKOTS &  
SHORTS

 STUTZEN &  
SCHIENBEIN-  
SCHONER

 S. 312  
Verfügbar  
bis 2024

 S. 314  
Verfügbar  
bis 2024

 S. 310  
Verfügbar  
bis 2025

 S. 312  
Verfügbar  
bis 2024

 S. 314  
Verfügbar  
bis 2024

 S. 314  
Verfügbar  
bis 2024

 S. 316  
Verfügbar  
bis 2027

 S. 314  
Verfügbar  
bis 2024

 S. 314  
Verfügbar  
bis 2024

 S. 310  
Verfügbar  
bis 2025

TORWART

FUSSBÄLLE

 S. 318  
Verfügbar  
bis 2026

 S. 316  
Verfügbar  
bis 2027

 S. 314  
Verfügbar  
bis 2024

 S. 310  
Verfügbar  
bis 2025

 S. 310  
Verfügbar  
bis 2025

 S. 316  
Verfügbar  
bis 2027

 S. 318  
Verfügbar  
bis 2026

 S. 314  
Verfügbar  
bis 2024

 S. 312  
Verfügbar  
bis 2024

 S. 314  
Verfügbar  
bis 2024

 INDOOR  
TRIKOTS &  
SHORTS

 HANDBÄLLE &  
VOLLEYBÄLLE

 S. 316  
Verfügbar  
bis 2027

 S. 316  
Verfügbar  
bis 2027

 S. 312  
Verfügbar  
bis 2024

 S. 314  
Verfügbar  
bis 2024

 S. 318  
Verfügbar  
bis 2026

 S. 310  
Verfügbar  
bis 2025

 S. 318  
Verfügbar  
bis 2026

 S. 316  
Verfügbar  
bis 2027

 S. 316  
Verfügbar  
bis 2027

 S. 318  
Verfügbar  
bis 2026

SCHIEDSRICHTER

TASCHEN

ACCESSOIRES



VERSTÄRKTER  
KRAGEN



Nicht fürs Handball geeignet



REGULÄRE  
PASSFORM

MELIERTES DESIGN  
MIT KONTRAST-DETAIL

FEUCHTIGKEITS-  
ABLEITENDES MATERIAL

6132001  
new petrol/schwarz



ohne Innenslip  
mit Innenslip

315011  
316011  
schwarz

6132002  
waterfall/new navy



315015  
316015  
new navy

6132003  
bordeaux/weiß



315013  
316013  
weiß

6132004  
bio lime/slate grey



3152001  
-  
slate grey

## ROMA TRIKOT

Stylisher Auftritt – auf dem Platz oder in der Halle.

Material: 100% Polyester

|             |             |     |       |
|-------------|-------------|-----|-------|
| Kinder:     | Gr. 152-164 | CHF | 50,-* |
| Erwachsene: | Gr. S-XXL   | CHF | 55,-* |

## RIO 2.0 SHORTS

ohne Innenslip

|             |          |     |       |
|-------------|----------|-----|-------|
| Kinder:     | Gr. 0-3  | CHF | 20,-* |
| Erwachsene: | Gr. 4-10 | CHF | 24,-* |

mit Innenslip

|             |          |     |       |
|-------------|----------|-----|-------|
| Kinder:     | Gr. 0-3  | CHF | 22,-* |
| Erwachsene: | Gr. 4-10 | CHF | 26,-* |



6132005

schwarz/slate grey



315011  
316011  
schwarz

6132006

pink glo/slate grey



3152001  
-  
slate grey



HOSEN  
BASIC OBERTEILE  
LEICHTATHLETIK/  
RUNNING  
FUNKTIONS-  
UNTERWÄSCHE  
FUSSBALL  
TRIKOTS &  
SHORTS  
STUTZEN &  
SCHIENBEIN-  
SCHONER  
TORWART  
FUSSBÄLLE  
INDOOR  
TRIKOTS &  
SHORTS  
HANDBÄLLE &  
VOLLEYBÄLLE  
SCHIEDSRICHTER  
TASCHEN  
ACCESSOIRES



# ZENARI 3.0 TRIKOT

VERFÜGBAR BIS 2024



## ZENARI 3.0 TRIKOT

Robustes Trikot für starke Teams.

Material: 100% Polyester

|             |             |     |       |
|-------------|-------------|-----|-------|
| Kinder:     | Gr. 128-164 | CHF | 40,-* |
| Erwachsene: | Gr. S-XXXL  | CHF | 45,-* |

## CLASSIC 5-C SHORTS

|             |             |     |       |
|-------------|-------------|-----|-------|
| Kinder:     | Gr. 128-164 | CHF | 35,-* |
| Erwachsene: | Gr. S-XXL   | CHF | 40,-* |



6131909  
new navy/  
new royal/rot



6132101  
smaragd/  
weiß



6132102  
weiß/  
rot



615506  
new navy/weiß



615522  
smaragd/weiß



615310  
rot/weiß



HOSEN

BASIC  
OBERTEILE

LEICHTATHLETIK/  
RUNNING

FUNKTIONS-  
UNTERWÄSCHE

FUSSBALL  
TRIKOTS &  
SHORTS

STUTZEN &  
SCHIENBEIN-  
SCHONER

TORWART

FUSSBÄLLE

INDOOR  
TRIKOTS &  
SHORTS

HANDBÄLLE &  
VOLLEYBÄLLE

SCHIEDSRICHTER

TASCHEN

ACCESSOIRES



# MANTUA TRIKOT

VERFÜGBAR BIS 2027

VERSTÄRKTER  
KRAGEN



RAGLANÄRMEL  
FÜR MEHR  
BEWEGUNGSFREIHEIT

STRAPAZIERFÄHIGES  
FUNKTIONSMATERIAL

AUS RECYCELTEM  
POLYESTER GEFERTIGT

6132301  
rot/schwarz

6132302  
new royal/weiß

6132303  
weiß/schwarz

6132304  
schwarz/curacao

6132305  
silver grey/green gecko

6132306  
columbia/weiß



615401  
schwarz/rot



615309  
new royal/weiß



615308  
schwarz/weiß



615404  
schwarz/curacao



615308  
schwarz/weiß



615308  
schwarz/weiß

## MANTUA TRIKOT

Für jede Mannschaftssportart perfekt geeignet:  
Das Mantua Trikot überzeugt mit seinen robusten  
Eigenschaften und dem stylischen Design.

Material: 100% recyceltes Polyester

|             |             |     |       |
|-------------|-------------|-----|-------|
| Kinder:     | Gr. 128-164 | CHF | 30,-* |
| Erwachsene: | Gr. S-XXXL  | CHF | 35,-* |

## CLASSIC 5-C SHORTS

|             |             |     |       |
|-------------|-------------|-----|-------|
| Kinder:     | Gr. 128-164 | CHF | 35,-* |
| Erwachsene: | Gr. S-XXL   | CHF | 40,-* |



6132307  
gelb/schwarz



6132308  
new navy/faded denim



615507  
schwarz/gelb



615506  
new navy/weiß



HOSEN

BASIC  
OBERTEILE

LEICHTATHLETIK/  
RUNNING

FUNKTIONS-  
UNTERWÄSCHE

FUSSBALL  
TRIKOTS &  
SHORTS

STUTZEN &  
SCHIENBEIN-  
SCHONER

TORWART

FUSSBÄLLE

INDOOR  
TRIKOTS &  
SHORTS

HANDBÄLLE &  
VOLLEYBÄLLE

SCHIEDSRICHTER

TASCHEN

ACCESSOIRES





ohne Innenslip  
mit Innenslip

## MADRID TRIKOT

Modernes Design trifft auf volle Funktion.

Material: 100% Polyester

|             |             |     |       |
|-------------|-------------|-----|-------|
| Kinder:     | Gr. 128-164 | CHF | 30,-* |
| Erwachsene: | Gr. S-XXL   | CHF | 35,-* |

## RIO 2.0 SHORTS

ohne Innenslip

|             |          |     |       |
|-------------|----------|-----|-------|
| Kinder:     | Gr. 0-3  | CHF | 20,-* |
| Erwachsene: | Gr. 4-10 | CHF | 24,-* |

mit Innenslip

|             |          |     |       |
|-------------|----------|-----|-------|
| Kinder:     | Gr. 0-3  | CHF | 22,-* |
| Erwachsene: | Gr. 4-10 | CHF | 26,-* |



3132109  
slate grey

3132110  
columbia

3132111  
bordeaux



3152001  
slate grey

3152111  
columbia

3152112  
bordeaux



HOSEN  
BASIC OBERTEILE  
LEICHTATHLETIK/  
RUNNING  
FUNKTIONS-  
UNTERWÄSCHE  
FUSSBALL  
TRIKOTS &  
SHORTS  
STUTZEN &  
SCHIENBEIN-  
SCHONER  
TORWART  
FUSSBÄLLE  
INDOOR  
TRIKOTS &  
SHORTS  
HANDBÄLLE &  
VOLLEYBÄLLE  
SCHIEDSRICHTER  
TASCHEN  
ACCESSOIRES



# SIX WINGS TRIKOT

VERFÜGBAR BIS 2026



## SIX WINGS TRIKOT

Unser Allrounder im Teamsport aus recycelten Materialien.

Material: 100% recycelter Polyester

|             |             |     |       |
|-------------|-------------|-----|-------|
| Kinder:     | Gr. 128-164 | CHF | 30,-* |
| Erwachsene: | Gr. S-XXL   | CHF | 35,-* |

## RETRO STAR SHORTS

|             |             |     |       |
|-------------|-------------|-----|-------|
| Kinder:     | Gr. 116-164 | CHF | 19,-* |
| Erwachsene: | Gr. S-XXL   | CHF | 22,-* |

## RIO 2.0 SHORTS

ohne Innenslip

|             |          |     |       |
|-------------|----------|-----|-------|
| Kinder:     | Gr. 0-3  | CHF | 20,-* |
| Erwachsene: | Gr. 4-10 | CHF | 24,-* |

mit Innenslip

|             |          |     |       |
|-------------|----------|-----|-------|
| Kinder:     | Gr. 0-3  | CHF | 22,-* |
| Erwachsene: | Gr. 4-10 | CHF | 26,-* |



3132208  
rot/weiß



3132209  
weiß/smaragd



3132210  
columbia/slate grey



3152101  
rot/weiß



3152105  
smaragd/weiß



3152109  
slate grey/weiß



HOSEN  
BASIC OBERTEILE  
LEICHTATHLETIK/  
RUNNING  
FUNKTIONS-  
UNTERWÄSCHE  
FUSSBALL  
TRIKOTS &  
SHORTS  
STUTZEN &  
SCHIENBEIN-  
SCHONER  
TORWART  
FUSSBÄLLE  
INDOOR  
TRIKOTS &  
SHORTS  
HANDBÄLLE &  
VOLLEYBÄLLE  
SCHIEDSRICHTER  
TASCHEN  
ACCESSOIRES



VERSTÄRKTER  
KRAGEN

KLASSISCH  
EINFARBIGES  
DESIGN



SEITLICHE MESH-  
EINSÄTZE ZUR  
BELÜFTUNG

STRAPAZIERFÄHIGES,  
SCHNELLTROCKNENDES  
MATERIAL

1/4-Arm  
1/1-Arm

3131825  
3141818  
rot

3131826  
3141819  
weiß

3131827  
3141820  
new royal

3131828  
3141821  
schwarz

3131829  
3141822  
gelb

3131830  
3141823  
smaragd

3131831  
3141824  
new navy

3131832  
3141825  
curacao



ohne Innenslip  
mit Innenslip

315012  
316012  
rot

315011  
316011  
schwarz

315014  
316014  
new royal

315013  
316013  
weiß

315011  
316011  
schwarz

315016  
316016  
smaragd

315015  
316015  
new navy

315013  
316013  
weiß

## LIGA TRIKOT

Klassisches funktionelles Trikot mit gezielter Mesh-Belüftung.

Material: 100% Polyester  
Einsätze: 100% Polyester

1/4-Arm

Kinder: Gr. 116-164 CHF 23,-\*  
Erwachsene: Gr. S-XXXL CHF 28,-\*

1/1-Arm

Kinder: Gr. 116-164 CHF 28,-\*  
Erwachsene: Gr. S-XXXL CHF 33,-\*

## RIO 2.0 SHORTS

ohne Innenslip

Kinder: Gr. 0-3 CHF 20,-\*  
Erwachsene: Gr. 4-10 CHF 24,-\*

mit Innenslip

Kinder: Gr. 0-3 CHF 22,-\*  
Erwachsene: Gr. 4-10 CHF 26,-\*



3131833  
3141826  
orange



3131834  
3141827  
violett



3131835  
3141828  
grau melange



315011  
316011  
schwarz



315013  
316013  
weiß



315011  
316011  
schwarz



HOSEN

BASIC  
OBERTEILE

LEICHTATHLETIK/  
RUNNING

FUNKTIONS-  
UNTERWÄSCHE

FUSSBALL  
TRIKOTS &  
SHORTS

STUTZEN &  
SCHIENBEIN-  
SCHONER

TORWART

FUSSBÄLLE

INDOOR  
TRIKOTS &  
SHORTS

HANDBÄLLE &  
VOLLEYBÄLLE

SCHIEDSRICHTER

TASCHEN

ACCESSOIRES



VERSTÄRKTER  
KRAGEN



Langarm-Variante  
verfügbar bis 2025

SCHLICHTES  
RETRO-DESIGN

STRAPAZIERFÄHIG  
UND REISSFEST

SCHNELLTROCKNENDES  
MATERIAL

1/4-Arm  
1/i-Arm

3132120  
3142101  
rot/weiß

3132121  
3142102  
weiß/schwarz

3132122  
3142103  
new royal/weiß

3132123  
3142104  
gelb/schwarz

3132124  
3142105  
smaragd/weiß

3132125  
3142106  
schwarz/weiß

3132126  
3142107  
new orange/schwarz

3132127  
3142108  
new navy/weiß



3152101  
rot/weiß



3152102  
weiß/schwarz



3152103  
new royal/weiß



3152104  
schwarz/gelb



3152105  
smaragd/weiß



3152106  
schwarz/weiß



3152107  
new orange/schwarz



3152108  
new navy/weiß

## RETRO STAR TRIKOT

Zeitloser Look auf dem Platz oder in der Halle.

Material: 100% Polyester

1/4-Arm

Kinder: Gr. 116-164 CHF 18,-\*

Erwachsene: Gr. S-XXL CHF 22,-\*

1/1-Arm

Kinder: Gr. 116-164 CHF 22,-\*

Erwachsene: Gr. S-XXL CHF 26,-\*

## RETRO STAR SHORTS

Kinder: Gr. 116-164 CHF 19,-\*

Erwachsene: Gr. S-XXL CHF 22,-\*



3132128  
3142109  
slate grey/weiß

3132129  
3142110  
curacao/schwarz

3132130  
3142111  
weiß/rot



3152109  
slate grey/weiß

3152110  
curacao/schwarz

3152101  
rot/weiß



HOSEN

BASIC  
OBERTEILE

LEICHTATHLETIK/  
RUNNING

FUNKTIONS-  
UNTERWÄSCHE

FUSSBALL  
TRIKOTS &  
SHORTS

STUTZEN &  
SCHIENBEIN-  
SCHONER

TORWART

FUSSBÄLLE

INDOOR  
TRIKOTS &  
SHORTS

HANDBÄLLE &  
VOLLEYBÄLLE

SCHIEDSRICHTER

TASCHEN

ACCESSOIRES



# SHORTS



|                                   |                                     |                               |                                  |                                    |                                      |                                    |                                   |                                     |                                   |
|-----------------------------------|-------------------------------------|-------------------------------|----------------------------------|------------------------------------|--------------------------------------|------------------------------------|-----------------------------------|-------------------------------------|-----------------------------------|
| <b>615308</b><br>schwarz/<br>weiß | <b>615309</b><br>new royal/<br>weiß | <b>615310</b><br>rot/<br>weiß | <b>615401</b><br>schwarz/<br>rot | <b>615402</b><br>schwarz/<br>green | <b>615404</b><br>schwarz/<br>curacao | <b>615506</b><br>new navy/<br>weiß | <b>615507</b><br>schwarz/<br>gelb | <b>615508</b><br>schwarz/<br>orange | <b>615522</b><br>smaragd/<br>weiß |
|-----------------------------------|-------------------------------------|-------------------------------|----------------------------------|------------------------------------|--------------------------------------|------------------------------------|-----------------------------------|-------------------------------------|-----------------------------------|

## CLASSIC 5-C SHORTS

- Stylish Trainings- und WettkampfsHORTS aus elastischem Funktionsmaterial
- Hitzebeständiger 5-C Print auf der Seite
- Mit Innenslip
- Ideal kombinierbar mit allen 5-C Trikots
- Seitenlänge bei Gr. M: 46 cm

Material: 100% Polyester  
Innenslip: 100% Polyester

**Kinder:** Gr. 128-164 CHF 35,-\*  
**Erwachsene:** Gr. S-XXL CHF 40,-\*



|                |               |               |               |               |               |               |               |                |                |                |                |                |                |                |
|----------------|---------------|---------------|---------------|---------------|---------------|---------------|---------------|----------------|----------------|----------------|----------------|----------------|----------------|----------------|
| ohne Innenslip | <b>315011</b> | <b>315012</b> | <b>315013</b> | <b>315014</b> | <b>315015</b> | <b>315016</b> | <b>315017</b> | <b>3151801</b> | <b>3151802</b> | <b>3151803</b> | <b>3151804</b> | <b>3152001</b> | <b>3152111</b> | <b>3152112</b> |
| mit Innenslip  | <b>316011</b> | <b>316012</b> | <b>316013</b> | <b>316014</b> | <b>316015</b> | <b>316016</b> | -             | -              | -              | -              | -              | -              | -              | -              |
|                | schwarz       | rot           | weiß          | new royal     | new navy      | smaragd       | gelb          | green gecko    | neon orange    | curacao        | pink           | slate grey     | columbia       | bordeaux       |

## RIO 2.0 SHORTS

- Der ERIMA Klassiker für Herren
- Elastisches Funktionsmaterial
- Angenehmer Tragekomfort
- Seitenlänge bei Gr. 6: 46 cm

Material: 100% Polyester  
Innenslip: 100% Polyester

**ohne Innenslip** **Kinder:** Gr. 0-3 CHF 20,-\*  
**Erwachsene:** Gr. 4-10 CHF 24,-\*

**mit Innenslip** **Kinder:** Gr. 0-3 CHF 22,-\*  
**Erwachsene:** Gr. 4-10 CHF 26,-\*

**3151801-3152112** **Kinder:** Gr. 128-164 CHF 20,-\*  
**ohne Innenslip** **Erwachsene:** Gr. S-XXL CHF 24,-\*



|                |               |               |               |               |               |               |
|----------------|---------------|---------------|---------------|---------------|---------------|---------------|
| ohne Innenslip | <b>315771</b> | <b>315772</b> | <b>315774</b> | <b>315775</b> | <b>315776</b> | <b>315902</b> |
| mit Innenslip  | <b>316771</b> | <b>316772</b> | -             | <b>316775</b> | -             | -             |
|                | schwarz       | weiß          | rot           | new royal     | smaragd       | new navy      |

## CELTA SHORTS

- Elastisches Funktionsmaterial
- Leichte SHORTS
- Angenehmer Tragekomfort
- Optimales Preis-/Leistungsverhältnis
- Seitenlänge bei Gr. 6: 45 cm

Material: 100% Polyester  
Innenslip: 100% Polyester

**ohne Innenslip** **Kinder:** Gr. 00-3 CHF 20,-\*  
**Erwachsene:** Gr. 4-12 CHF 24,-\*

**mit Innenslip** **Kinder:** Gr. 00-3 CHF 22,-\*  
**Erwachsene:** Gr. 4-12 CHF 26,-\*



|                |                  |                    |                  |                  |                  |                        |                   |                     |                     |
|----------------|------------------|--------------------|------------------|------------------|------------------|------------------------|-------------------|---------------------|---------------------|
| <b>3152101</b> | <b>3152102</b>   | <b>3152103</b>     | <b>3152104</b>   | <b>3152105</b>   | <b>3152106</b>   | <b>3152107</b>         | <b>3152108</b>    | <b>3152109</b>      | <b>3152110</b>      |
| rot/<br>weiß   | weiß/<br>schwarz | new royal/<br>weiß | schwarz/<br>gelb | smaragd/<br>weiß | schwarz/<br>weiß | new orange/<br>schwarz | new navy/<br>weiß | slate grey/<br>weiß | curacao/<br>schwarz |

## RETRO STAR SHORTS

- Schnelltrocknendes Funktionsmaterial
- Elastischer Bund mit Kordelzug
- Seitenlänge: 46 cm (Gr.M)
- Ohne Innenslip

Material: 100% Polyester

**Kinder:** Gr. 116-164 CHF 19,-\*  
**Erwachsene:** Gr. S-XXL CHF 22,-\*

 2181912  
weiß/schwarz

 2181913  
weiß/rot

 2181914  
weiß/new royal

 2181915  
weiß/green

 2181918  
schwarz/weiß

 2181919  
curacao/schwarz

 2181920  
new navy/rot

 2181921  
weiß/new navy

## CLASSIC 5-C SOCKEN

Bequeme Sportsocken im CLASSIC 5-C Design.

- Weicher und langlebiger Materialmix
- Verstärkter Fersen- und Zehenbereich
- Feuchtigkeitsregulierende Mesh-Struktur am Spann
- Anschmiegsame Passform
- Eingearbeitetes CLASSIC 5-C Design
- Gr. 31-34, 35-38, 39-42, 43-46, 47-50

Material: 59% Polyester,  
32% Baumwolle,  
5% Polyamid,  
4% Elasthan

CHF 14,-\*

 2181923  
weiß/schwarz

 2181924  
weiß/rot

 2181925  
weiß/new royal

 2181929  
schwarz/weiß

## CLASSIC 5-C SOCKEN LANG

Bequeme Sportsocken im CLASSIC 5-C Design.

- Weicher und langlebiger Materialmix
- Verstärkter Fersen- und Zehenbereich
- Feuchtigkeitsregulierende Mesh-Struktur am Spann
- Anschmiegsame Passform
- Eingearbeitetes CLASSIC 5-C Design
- Gr. 31-34, 35-38, 39-42, 43-46, 47-50

Material: 63% Polyester,  
27% Baumwolle,  
6% Polyamide,  
4% Elasthan

CHF 18,-\*

 2181910  
schwarz/weiß

 2181911  
weiß/schwarz

 2181901  
schwarz

 2181902  
weiß

## 3-PACK CLASSIC 5-C SOCKEN

Bequeme Sportsocken im CLASSIC 5-C Design.

- Weicher und langlebiger Materialmix
- Verstärkter Fersen- und Zehenbereich
- Feuchtigkeitsregulierende Mesh-Struktur am Spann
- Anschmiegsame Passform
- Eingearbeitetes CLASSIC 5-C Design
- Gr. 31-34, 35-38, 39-42, 43-46, 47-50

Material: 59% Polyester, 32% Baumwolle,  
5% Polyamid, 4% Elasthan

CHF 29,-\*

## 3-PACK SPORTSOCKEN

Klassische Sportsocken mit bequemer Polsterung.

- Bequemer und langlebiger Materialmix
- Verstärkter Zehen- und Fersenbereich
- Feuchtigkeitsregulierende Mesh-Struktur am Spann
- Jacquard-Struktur am Knöchel für eine optimale Passform
- Ideal für Sport und Freizeit
- Gr. 31-34, 35-38, 39-42, 43-46, 47-50

Material: 67% Polyester, 30% Baumwolle,  
2% Elasthan, 1% Polyamid

CHF 18,-\*





## GANDIA TANKTOP DAMEN

Volle Bewegungsfreiheit trifft stylischen Look.

Material: 88% Polyester, 12% Elasthan

Damen: Gr. 34-48 CHF 55,-\*

## VERONA PERFORMANCE SHORTS

Damen: Gr. 34-48 CHF 45,-\*



6282106  
columbia/schwarz/weiß

6282107  
weiß/schwarz/bio lime

6282108  
weiß/rot/schwarz



615314  
schwarz



615314  
schwarz



615314  
schwarz



HOSEN  
BASIC  
OBERTEILE  
LEICHTATHLETIK/  
RUNNING  
FUNKTIONS-  
UNTERWÄSCHE  
FUSSBALL  
TRIKOTS &  
SHORTS  
STUTZEN &  
SCHIENBEIN-  
SCHONER  
TORWART  
FUSSBÄLLE  
INDOOR  
TRIKOTS &  
SHORTS  
HANDBÄLLE &  
VOLLEYBÄLLE  
SCHIEDSRICHTER  
TASCHEN  
ACCESSOIRES





6281901  
rot/rubinrot/weiß



6292101  
rot

6281902  
weiß/schwarz/lime pop



615314  
schwarz

6281903  
grau melange/schwarz/dunkelgrau



615314  
schwarz

6281904  
orange/mandarine/schwarz



615314  
schwarz

## ZENARI 3.0 TANKTOP

Funktionelles Tanktop im modischen Look.

Material: 88% Polyester, 12% Elasthan

Damen: Gr. 32-48 CHF 45,-\*

## VERONA PERFORMANCE SHORTS

Damen: Gr. 34-48 CHF 45,-\*



6281905  
new navy/new royal/rot



6292102  
new royal



HOSEN  
BASIC  
OBERTEILE  
LEICHTATHLETIK/  
RUNNING  
FUNKTIONS-  
UNTERWÄSCHE  
FUSSBALL  
TRIKOTS &  
SHORTS  
STUTZEN &  
SCHIENBEIN-  
SCHONER  
TORWART  
FUSSBÄLLE  
INDOOR  
TRIKOTS &  
SHORTS  
HANDBÄLLE &  
VOLLEYBÄLLE  
SCHIEDSRICHTER  
TASCHEN  
ACCESSOIRES



# ZENARI 3.0 TRIKOT DAMEN

VERFÜGBAR BIS 2024

VERSTÄRKTER KRAGEN



HITZEBESTÄNDIGER  
5-C PRINT

TAILLIERTER  
DAMENSCHNITT

VERLEGTE SEITEN-  
NAHT FÜR OPTIMALE  
VEREDELUNG

STRAPAZIERFÄHIG  
UND REISSFEST

FEUCHTIGKEITS-  
ABLEITENDES, SCHNELL-  
TROCKNENDES MATERIAL

6301901  
new royal/  
new navy

6301902  
green/  
smaragd/  
weiß

6301903  
rot/  
rubinrot/  
weiß

6301904  
curacao/  
new navy/  
green gecko

6301905  
weiß/  
schwarz/  
lime pop

6301906  
grau melange/  
schwarz/  
dunkelgrau

6301907  
orange/  
mandarine/  
schwarz

6301908  
gelb/  
buttercup/  
schwarz



615312  
new royal/weiß

615410  
schwarz/green

615313  
rot/weiß

615412  
schwarz/curacao

615311  
schwarz/weiß

615311  
schwarz/weiß

615516  
schwarz/orange

615510  
schwarz/gelb

## ZENARI 3.0 TRIKOT

Robustes Trikot für starke Teams.

Material: 100% Polyester

Damen: Gr. 34-48 CHF 45,-\*

## CLASSIC 5-C SHORTS

Damen: Gr. 34-48 CHF 40,-\*



6301909  
new navy/  
new royal/  
rot



6302101  
smaragd/  
weiß



6302102  
weiß/  
rot



615509  
new navy/weiß



615311  
schwarz/weiß



615313  
rot/weiß



HOSEN  
BASIC OBERTEILE  
LEICHTATHLETIK/  
RUNNING  
FUNKTIONS-  
UNTERWÄSCHE  
FUSSBALL  
TRIKOTS &  
SHORTS  
STUTZEN &  
SCHIENBEIN-  
SCHONER  
TORWART  
FUSSBÄLLE  
INDOOR  
TRIKOTS &  
SHORTS  
HANDBÄLLE &  
VOLLEYBÄLLE  
SCHIEDSRICHTER  
TASCHEN  
ACCESSOIRES



VERSTÄRKTER KRAGEN



RAGLANÄRMEL  
FÜR MEHR  
BEWEGUNGSFREIHEIT

TAILLIERTER  
SCHNITT

STRAPAZIERFÄHIGES  
FUNKTIONSMATERIAL

AUS RECYCELTEM  
POLYESTER GEFERTIGT

6132309  
rot/schwarz



615409  
schwarz/rot

6132310  
new royal/weiß



615312  
new royal/weiß

6132311  
weiß/schwarz



615311  
schwarz/weiß

6132312  
schwarz/curacao



615412  
schwarz/curacao

6132313  
silver grey/green gecko



615311  
schwarz/weiß

## MANTUA TRIKOT

Für jede Mannschaftssportart perfekt geeignet:  
Das Mantua Trikot überzeugt mit seinen robusten  
Eigenschaften und dem stylischen Design.

Material: 100% recyceltes Polyester

Damen: Gr. 34-44 CHF 35,-\*

## CLASSIC 5-C SHORTS

Damen: Gr. 34-48 CHF 40,-\*

6132314  
columbia/weiß



6132315  
gelb/schwarz



6132316  
new navy/faded denim



615311  
schwarz/weiß



615510  
schwarz/gelb



615509  
new navy/weiß



HOSEN

BASIC  
OBERTEILE

LEICHTATHLETIK/  
RUNNING

FUNKTIONS-  
UNTERWÄSCHE

FUSSBALL  
TRIKOTS &  
SHORTS

STUTZEN &  
SCHIENBEIN-  
SCHONER

TORWART

FUSSBÄLLE

INDOOR  
TRIKOTS &  
SHORTS

HANDBÄLLE &  
VOLLEYBÄLLE

SCHIEDSRICHTER

TASCHEN

ACCESSOIRES





## MADRID TRIKOT DAMEN

Modernes Design trifft auf volle Funktion.

Material: 100% Polyester

Damen: Gr. 34-44 CHF 35,-\*

## CLASSIC 5-C SHORTS

Damen: Gr. 34-48 CHF 40,-\*



3132117  
slate grey

3132118  
columbia

3132119  
pink glo



615311  
schwarz/weiß

615311  
schwarz/weiß

615311  
schwarz/weiß



HOSEN

BASIC  
OBERTEILE

LEICHTATHLETIK/  
RUNNING

FUNKTIONS-  
UNTERWÄSCHE

FUSSBALL  
TRIKOTS &  
SHORTS

STUTZEN &  
SCHIENBEIN-  
SCHONER

TORWART

FUSSBÄLLE

INDOOR  
TRIKOTS &  
SHORTS

HANDBÄLLE &  
VOLLEYBÄLLE

SCHIEDSRICHTER

TASCHEN

ACCESSOIRES



# SHORTS DAMEN

## CLASSIC 5-C SHORTS

- Spezieller Damenschchnitt
- Stylish Trainings- und WettkampfsHORTS aus elastischem Funktionsmaterial
- Hitzebeständiger 5-C Print auf der Seite
- Ideal kombinierbar mit allen 5-C Trikots
- Seitenlänge bei Gr. 38: 33 cm

Material: 100% Polyester

Damen: Gr. 34-48 CHF 40,-\*



615311  
schwarz/weiß

615312  
new royal/weiß

615313  
rot/weiß

615409  
schwarz/rot

615410  
schwarz/green



615412  
schwarz/curacao

615509  
new navy/weiß

615510  
schwarz/gelb

615516  
schwarz/orange

## VERONA TIGHT

- Beliebter ERIMA Klassiker
- Perfekte Passform
- Hautsympathisch durch hohen Baumwollanteil
- Seitenlänge bei Gr. 38: 30 cm

Material: 90% Baumwolle, 10% Elasthan

Damen: Gr. 34-48 CHF 40,-\*



615561  
schwarz

615564  
rot

615761  
new royal

## VERONA TIGHT KIDS

- Beliebter ERIMA Klassiker
- Perfekte Passform
- Hautsympathisch durch hohen Baumwollanteil

Material: 90% Baumwolle, 10% Elasthan

Kinder: Gr. 128-176 CHF 35,-\*



609200  
schwarz

609201  
rot

609202  
new royal

## VERONA PERFORMANCE SHORTS

- Perfekte Passform
- Seitenlänge bei Gr. 38: 30 cm

Material: 92% Polyester, 8% Elasthan

Damen: Gr. 34-48 CHF 45,-\*



615314  
schwarz

6292101  
rot

6292102  
new royal

6292103  
new navy

6292104  
slate grey

## CELTA SHORTS

- Elastisches Funktionsmaterial
- Spezieller Damenschchnitt
- Leichte Shorts
- Angenehmer Tragekomfort
- Optimales Preis-/Leistungsverhältnis
- Ohne Innenslip
- Seitenlänge bei Gr. 38: 37 cm

Material: 100% Polyester

Damen: Gr. 32-48 CHF 24,-\*



332771  
schwarz

**2181912**  
weiß/schwarz

**2181913**  
weiß/rot

**2181914**  
weiß/new royal

**2181915**  
weiß/green

**2181918**  
schwarz/weiß

**2181919**  
curacao/schwarz

**2181920**  
new navy/rot

**2181921**  
weiß/new navy

## CLASSIC 5-C SOCKEN

Bequeme Sportsocken im CLASSIC 5-C Design.

- Weicher und langlebiger Materialmix
- Verstärkter Fersen- und Zehenbereich
- Feuchtigkeitsregulierende Mesh-Struktur am Spann
- Anschmiegsame Passform
- Eingearbeitetes CLASSIC 5-C Design
- Gr. 31-34, 35-38, 39-42, 43-46, 47-50

Material: 59% Polyester,  
32% Baumwolle,  
5% Polyamid,  
4% Elasthan

CHF 14,-\*

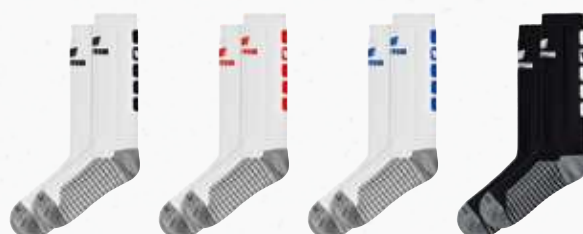
**2181923**  
weiß/schwarz

**2181924**  
weiß/rot

**2181925**  
weiß/new royal

**2181929**  
schwarz/weiß

## CLASSIC 5-C SOCKEN LANG

Bequeme Sportsocken im CLASSIC 5-C Design.

- Weicher und langlebiger Materialmix
- Verstärkter Fersen- und Zehenbereich
- Feuchtigkeitsregulierende Mesh-Struktur am Spann
- Anschmiegsame Passform
- Eingearbeitetes CLASSIC 5-C Design
- Gr. 31-34, 35-38, 39-42, 43-46, 47-50

Material: 63% Polyester,  
27% Baumwolle,  
6% Polyamide,  
4% Elasthan

CHF 18,-\*

**2181910**  
schwarz/weiß

**2181911**  
weiß/schwarz

**2181901**  
schwarz

**2181902**  
weiß

## 3-PACK CLASSIC 5-C SOCKEN

Bequeme Sportsocken im CLASSIC 5-C Design.

- Weicher und langlebiger Materialmix
- Verstärkter Fersen- und Zehenbereich
- Feuchtigkeitsregulierende Mesh-Struktur am Spann
- Anschmiegsame Passform
- Eingearbeitetes CLASSIC 5-C Design
- Gr. 31-34, 35-38, 39-42, 43-46, 47-50

Material: 59% Polyester, 32% Baumwolle,  
5% Polyamid, 4% Elasthan

CHF 29,-\*

## 3-PACK SPORTSOCKEN

Klassische Sportsocken mit bequemer Polsterung.

- Bequemer und langlebiger Materialmix
- Verstärkter Zehen- und Fersenbereich
- Feuchtigkeitsregulierende Mesh-Struktur am Spann
- Jacquard-Struktur am Knöchel für eine optimale Passform
- Ideal für Sport und Freizeit
- Gr. 31-34, 35-38, 39-42, 43-46, 47-50

Material: 67% Polyester, 30% Baumwolle,  
2% Elasthan, 1% Polyamid

CHF 18,-\*





6071901  
rot/weiß

6071902  
new royal/weiß

6071903  
schwarz/weiß

6071904  
green/weiß

6071905  
curacao/schwarz

6071906  
gelb/schwarz

## ESSENTIAL 5-C SWEATSHIRT

Leistungsfähigkeit im trendigen Design.

- Weicher Baumwoll-Mix
- Breite Ribbündchen an Ärmeln und Saum
- Stylisher 5-C Print in 3D-Optik

Material: 80% Baumwolle, 20% Polyester

|             |             |     |       |
|-------------|-------------|-----|-------|
| Kinder:     | Gr. 128-164 | CHF | 55,-* |
| Erwachsene: | Gr. S-XXXL  | CHF | 65,-* |

## LIGA 2.0 SWEATSHIRT

Funktionelles Trainingsswear für kühlere Trainingstage.

- Feuchtigkeitsableitendes, strapazierfähiges Material
- Elastische Bündchen an Ärmeln und Saum
- Bequemer Rundhalsausschnitt
- Ideal kombinierbar mit allen ERIMA Trainingshosen

Material: 100% Polyester

Einsätze: 100% Polyester

|             |             |     |       |
|-------------|-------------|-----|-------|
| Kinder:     | Gr. 116-164 | CHF | 55,-* |
| Erwachsene: | Gr. S-XXXXL | CHF | 60,-* |

1071861  
rot/  
dunkelrot/  
weiß

1071862  
new royal/  
true blue/  
weiß

1071863  
smaragd/  
evergreen/  
weiß

1071864  
schwarz/  
weiß/  
dunkelgrau

1071865  
new navy/  
gelb/  
dark navy

1071866  
curacao/  
new navy/  
weiß

1071867  
grau melange/  
schwarz/  
green gecko

1071868  
gelb/  
schwarz/  
weiß

1071869  
new navy/  
dark navy/  
weiß

1071870  
schwarz/  
violett/  
weiß



## ESSENTIAL 5-C SWEATPANTS

Leicht, lässig, superweich. Dein bequemer Begleiter im 5-C Look.

- Offener Beinabschluss
- Seitliche Eingriffstaschen
- Stylisher 5-C Print in 3D-Optik

Material: 80% Baumwolle, 20% Polyester

|             |             |     |       |
|-------------|-------------|-----|-------|
| Kinder:     | Gr. 128-164 | CHF | 60,-* |
| Erwachsene: | Gr. S-XXXL  | CHF | 65,-* |



2101907  
schwarz/weiß



2101908  
new navy/weiß





|                             |                                   |                                   |                              |                             |                               |                                |                                  |                             |                             |                         |
|-----------------------------|-----------------------------------|-----------------------------------|------------------------------|-----------------------------|-------------------------------|--------------------------------|----------------------------------|-----------------------------|-----------------------------|-------------------------|
| 1072201<br>rot/<br>bordeaux | 1072202<br>new royal/<br>new navy | 1072203<br>slate grey/<br>schwarz | 1072204<br>green/<br>smaragd | 1072205<br>new navy/<br>rot | 1072206<br>new royal/<br>gelb | 1072207<br>curacao/<br>mykonos | 1072208<br>new orange/<br>orange | 1072209<br>gelb/<br>schwarz | 1072210<br>schwarz/<br>weiß | 1072211<br>rot/<br>weiß |
|-----------------------------|-----------------------------------|-----------------------------------|------------------------------|-----------------------------|-------------------------------|--------------------------------|----------------------------------|-----------------------------|-----------------------------|-------------------------|

## SIX WINGS SWEATSHIRT

Jede Menge Kombinationsmöglichkeiten! Das Sweatshirt vereint volle Funktion mit weichem Baumwollgefühl.

- Weicher Materialmix
- Cotton Touch für ein angenehmes Tragegefühl
- Gerippter Rundhalsausschnitt
- Breite Ribbündchen an Ärmel und Saum
- ERIMA Schwingen-Design auf der Schulter

Material: 65% Polyester, 35% Baumwolle

|             |             |     |       |
|-------------|-------------|-----|-------|
| Kinder:     | Gr. 116-164 | CHF | 50,-* |
| Erwachsene: | Gr. S-XXXL  | CHF | 60,-* |

## SWEATSHIRT

Überzeugt mit Minimalismus.

- Weicher Baumwollmix
- Ribbündchen an Ärmel und Saum
- Bequemer, gerippter Rundhalsausschnitt

Material: 60% Baumwolle, 40% Polyester

|             |             |     |       |
|-------------|-------------|-----|-------|
| Kinder:     | Gr. 128-164 | CHF | 45,-* |
| Erwachsene: | Gr. S-XXXL  | CHF | 50,-* |

|                    |                |                      |                         |                    |                     |                     |                 |                       |
|--------------------|----------------|----------------------|-------------------------|--------------------|---------------------|---------------------|-----------------|-----------------------|
| 2072029<br>schwarz | 2072030<br>rot | 2072031<br>new royal | 2072032<br>grau melange | 2072033<br>smaragd | 2072034<br>new navy | 2072035<br>bordeaux | 2072105<br>weiß | 2072106<br>slate grey |
|--------------------|----------------|----------------------|-------------------------|--------------------|---------------------|---------------------|-----------------|-----------------------|



## SWEATPANTS MIT BÜNDCHEN

Unser Klassiker für Training und Freizeit darf in keinem Kleiderschrank fehlen.

- Breiter Bund mit Kordelzug
- Seitliche Eingrifftaschen
- Ribbündchen am Saum
- Gewicht: ca. 280 g/m<sup>2</sup>

Material: 80% Baumwolle, 20% Polyester

|             |             |     |       |
|-------------|-------------|-----|-------|
| Kinder:     | Gr. 116-164 | CHF | 45,-* |
| Erwachsene: | Gr. S-XXXL  | CHF | 50,-* |



210330  
schwarz



# ERIMA HANDBÄLLE ÜBERSICHT

## PURE GRIP



PURE GRIP NO. 1  
CHF 110,-\*  
Gr. 2, 3



PURE GRIP NO. 2 ECO  
CHF 55,-\*  
Gr. 2, 3



PURE GRIP NO. 2.5  
CHF 50,-\*  
Gr. 2, 3



PURE GRIP NO. 3 HYBRID  
CHF 42,-\*  
Gr. 0, 1, 2, 3



PURE GRIP NO. 4  
CHF 30,-\*  
Gr. 0, 1, 2, 3



PURE GRIP NO. 5 - WAXFREE  
CHF 38,-\*  
Gr. 0, 1, 2, 3



PURE GRIP HEAVY  
CHF 50,-\*  
Gr. 2, 3



PURE GRIP JUNIOR  
CHF 30,-\*  
Gr. 00, 0

## BEACHHANDBALL



BEACHHANDBALL  
CHF 42,-\*  
Gr. 2, 3

## VRANJES



VRANJES  
CHF 48,-\*  
Gr. 0, 1

VRANJES  
CHF 58,-\*  
Gr. 2, 3



# HANDBÄLLE

Innovative Technologien, Grip und Strapazierfähigkeit: ERIMA Handbälle haben alles, was du für pure Spielfreude brauchst. Ob erstklassige Handbälle für Erwachsene oder Kinder, Anfänger oder Profis, fürs Training oder Spiel - finde den richtigen Ball für dich und dein Team.



HOSEN  
BASIC  
OBerteile  
LEICHTATHLETIK/  
RUNNING  
FUNKTIONS-  
UNTERWÄSCHE  
FUSSBALL  
TRIKOTS &  
SHORTS  
STUTZEN &  
SCHIENBEIN-  
SCHONER  
TORWART  
FUSSBÄLLE  
INDOOR  
TRIKOTS &  
SHORTS  
HANDBÄLLE &  
VOLLEYBÄLLE  
SCHIEDSRICHTER  
TASCHEN  
ACCESSOIRES



# PURE GRIP NO. 1

Noch schneller, noch besser - wir haben den PURE GRIP No. 1 weiterentwickelt! Dieser kommt nun mit noch besseren Spieleigenschaften und leichtem Facelift zur Steigerung der Grip-Eigenschaften. Mit dem Ball profitierst du von einem hervorragenden Ballgefühl - wie die Profis. Der PURE GRIP No. 1 ist der Spielball internationaler Topmannschaften. Dank Backing-Schaum aus recycelten PET-Flaschen ist der Ball zu 20% nachhaltig.



- WEICHES UND GRIFFIGES OBERMATERIAL**  
 Für ein optimales Ballgefühl und absolute Ballkontrolle. Ideal für die Verwendung mit Harz.
- OPTIMALER RÜCKSPRUNG UND HERAUSRAGENDE SOFTNESS**  
 Spezieller High Rebound Backing-Schaum aus recycelten PET-Flaschen für hervorragende Griffigkeit und Rücksprung - auch bei weniger Luftdruck.
- EXTREM LANGLEBIG**  
 Handvernähte Panels mit robusten, tief liegenden Nähten für Langlebigkeit und Strapazierfähigkeit.
- PERFEKTE RUNDHEIT**  
 Sehr dichte Latex-Blase und spezielles Sicherheits-Ventil halten die Luft lange im Ball und reduzieren ständiges Aufpumpen.

## PURE GRIP NO. 1

Handball spielen wie die Profis - der offizielle Spielball der MT Melsungen wurde weiterentwickelt und ist nun noch schneller und noch besser.

- Top Matchball vieler Profiteams
- Weiches und griffiges Obermaterial für ideales Ballgefühl
- Optimal für die Verwendung von Harz
- Langlebig und strapazierfähig
- Formstabile Latex-Blase für eine präzise Flugbahn
- Optimaler Rücksprung dank Backing-Schaum aus recycelten PET-Flaschen
- Robuste Textilummantelung für Regulierung der Weichheit und eine dauerhaft runde Form
- ABS Ventil, hält Luft länger im Ball

|         |                   |     |        |
|---------|-------------------|-----|--------|
| 7202301 | Gr. 2 (ca. 330 g) | CHF | 110,-* |
| 7202301 | Gr. 3 (ca. 420 g) | CHF | 110,-* |



Neuheit



Gr. 3, 7202301  
new navy/cool grey



Gr. 2, 7202301  
new navy/cool grey



Gr. 3, 7202201  
smaragd/green



Gr. 2, 7202201  
smaragd/green



Gr. 3, 7202003  
new navy/lime



Gr. 2, 7202003  
new navy/lime

## PURE GRIP NO. 2 ECO



Der Umwelt zu Liebe: ökologisch hergestellter Trainingsball mit Spielball-Charakter.

- Griffige Oberfläche bei perfektem Sprung- und Spielverhalten
- Aus recycelten und nachwachsenden Materialien gefertigt
- Strapazierfähiger, lang haltbarer Trainingsball
- Optimal für die Verwendung mit und ohne Harz
- ABS Butyl Ventil/Latex-Blase

|         |                   |     |       |
|---------|-------------------|-----|-------|
| 7202201 | Gr. 2 (ca. 330 g) | CHF | 55,-* |
| 7202201 | Gr. 3 (ca. 420 g) | CHF | 55,-* |

## PURE GRIP NO. 2.5

Top Trainingsball mit Spielballqualität.

- Super weiche, griffige Oberfläche bei perfektem Sprung- und Spielverhalten
- Spezielle ERIMA Gel-Technologie für einen weichen, tieferen Griff
- Hervorragende Sprungkraft mit wenig Luftdruck
- Optimal für die Verwendung mit und ohne Harz
- Butyl Ventil/Sehr weiche Latex-Blase
- Außergewöhnlicher Trainingsball mit den Merkmalen eines Spielballs

|         |                   |     |       |
|---------|-------------------|-----|-------|
| 7202003 | Gr. 2 (ca. 330 g) | CHF | 50,-* |
| 7202003 | Gr. 3 (ca. 420 g) | CHF | 50,-* |



Gr. 3, Gr. 2, Gr. 1, Gr. 0,  
7202102  
rot/new navy



Gr. 3, Gr. 2, Gr. 1, Gr. 0,  
7202103  
green/gelb



Gr. 3, Gr. 2, Gr. 1, Gr. 0,  
7202104  
new navy/pink

## PURE GRIP NO. 3 HYBRID

Genäht und geklebt: Innovativer Trainingsball, der zwei Technologien vereint.

- Perfekte Rundheit und ideale Flugeigenschaften
- Optimaler Rücksprung
- Griffig mit und ohne Harz
- Sehr weiche Latex-Blase mit ABS-Ventil
- Langlebig und strapazierfähig

|         |                   |     |       |
|---------|-------------------|-----|-------|
| 7202102 | Gr. 0 (ca. 270 g) | CHF | 42,-* |
| 7202102 | Gr. 1 (ca. 300 g) | CHF | 42,-* |
| 7202102 | Gr. 2 (ca. 330 g) | CHF | 42,-* |
| 7202102 | Gr. 3 (ca. 420 g) | CHF | 42,-* |

## PURE GRIP NO. 4

Dein strapazierfähiger Trainingspartner.

- ABS Ventil, hält die Luft länger im Ball
- Exzellenter Trainingsball
- Griffig mit und ohne Harz
- Langlebiges Microfaser-PU

|                   |                   |     |       |
|-------------------|-------------------|-----|-------|
| 7202103 - 7202104 | Gr. 0 (ca. 270 g) | CHF | 30,-* |
| 7202103 - 7202104 | Gr. 1 (ca. 300 g) | CHF | 30,-* |
| 7202103 - 7202104 | Gr. 2 (ca. 330 g) | CHF | 30,-* |
| 7202103 - 7202104 | Gr. 3 (ca. 420 g) | CHF | 30,-* |

HOSEN

BASIC  
OBERTEILELEICHTATHLETIK/  
RUNNINGFUNKTIONS-  
UNTERWÄSCHEFUSSBALL  
TRIKOTS &  
SHORTSSTUTZEN &  
SCHIENBEIN-  
SCHONER

TORWART

FUSSBÄLLE

INDOOR  
TRIKOTS &  
SHORTSHANDBÄLLE &  
VOLLEYBÄLLE

SCHIEDSRICHTER

TASCHEN

ACCESSOIRES



# PURE GRIP NO. 5 - WAXFREE

In deiner Halle herrscht Harzverbot? Kein Problem: Mit dem PURE GRIP No. 5 kannst du komplett darauf verzichten. Der Ball überzeugt mit seinen extrem griffigen Eigenschaften und macht Harz überflüssig.



- **EXTREM GRIFFIG UND EXZELLENTES BALLGEFÜHL**

Obermaterial aus High Performance PU für beste Grip-Eigenschaften - speziell für die Verwendung ohne Harz.

- **OPTIMALER RÜCKSPRUNG**

Spezieller High-Rebound-Schaum für hervorragende Griffigkeit und Rücksprung - auch bei weniger Luftdruck.

- **ÄUSSERST LANGLEBIG**

Handvernähte Panels mit robusten, tiefliegenden Nähten für Langlebigkeit und Strapazierfähigkeit.

- **EINFACHES HANDLING**

Verringerte Größe und Gewicht, angepasst an die offiziellen Ballregularien der IHF für harzfreie Bälle.

Nicht für die Verwendung von Harz geeignet



**Neuheit**

## PURE GRIP NO. 5 - WAXFREE

Mit diesem Handball wird Harz überflüssig!  
Der PURE GRIP No. 5 - Waxfree setzt neue Maßstäbe bei der Verwendung ohne Harz.

- Lang haltbarer, hochwertiger Trainingsball
- Extrem griffig und exzellentes Ballgefühl
- Optimal für die Verwendung ohne Harz
- Verringerte Größe und Gewicht für eine bessere Handhabung
- Perfekte Rundheit und ideale Flugeigenschaften
- Langlebig und strapazierfähig dank tieflegend vernähter Oberfläche und Backing-Schaum
- Optimaler Rücksprung auch bei weniger Luftdruck
- Ideale Spiel- und Grip-Eigenschaften auch bei Trickwürfen
- Setzt mit dem Multicolor Print ein Zeichen für Diversität
- Nahtlose Natur-Latexblase

|              |                   |           |
|--------------|-------------------|-----------|
| 7202305      | Gr. 0 (ca. 260 g) | CHF 38,-* |
| 7202303 - 04 | Gr. 1 (ca. 290 g) | CHF 38,-* |
| 7202303 - 04 | Gr. 2 (ca. 300 g) | CHF 38,-* |
| 7202302      | Gr. 3 (ca. 400 g) | CHF 38,-* |



Gr. 3, 7202302  
navy



Gr. 1, 7202303  
Gr. 2, 7202303  
pink



Gr. 1, 7202304  
Gr. 2, 7202304  
green



Gr. 0, 7202305  
gelb

## PURE GRIP HEAVY

Steigere deine Wurfkraft und -geschwindigkeit in der Vorbereitung.

- Weiche, griffige Oberfläche
- 800 g Gewichtsball für Kräfteinheiten
- Griffiges Microfaser-PU
- ABS Ventil/Double Skin Butyl-Blase

|         |                   |     |       |
|---------|-------------------|-----|-------|
| 7202005 | Gr. 2 (ca. 800 g) | CHF | 50,-* |
| 7202005 | Gr. 3 (ca. 800 g) | CHF | 50,-* |



Gr. 3, 7202005  
petrol/fiery coral



Gr. 2, 7202005  
petrol/fiery coral

## PURE GRIP JUNIOR

Entwickelt für die Profis von morgen.

- Speziell abgeriegelte Latex Blase für einen super weichen Griff und ein optimales Sprungverhalten
- ABS Ventil, hält die Luft länger im Ball
- Extrem weiche Nähte durch innenliegende ERIMA Soft-Stitching Technologie
- Sehr gut für Kinder geeignet

|                   |                    |     |       |
|-------------------|--------------------|-----|-------|
| 7202105 - 7202106 | Gr. 0 (ca. 190 g)  | CHF | 30,-* |
| 7202107           | Gr. 00 (ca. 160 g) | CHF | 30,-* |



Gr. 0, 7202105  
sky/navy



Gr. 0, 7202106  
purple/columbia



Gr. 00, 7202107  
columbia/orange

## BEACHHANDBALL

Beach-Feeling made in Germany. Gemeinsam entwickelt mit dem Damen Beachhandball-Nationaltrainer - Alexander Novakovic.

- Weiche, griffige Oberfläche
- Wasserfest und abriebfest
- Optimale Griffigkeit trotz Feuchtigkeit und Sand
- Nahtlose Oberfläche für reduzierte Wasseraufnahme
- Variabel aufpumpbar
- Strapazierfähiges Ruton-Material
- Individualisierbar mit Vereinslogo

|         |                   |     |       |
|---------|-------------------|-----|-------|
| 7202001 | Gr. 2 (ca. 290 g) | CHF | 42,-* |
| 7202002 | Gr. 3 (ca. 350 g) | CHF | 42,-* |



Gr. 3, 7202002  
new royal



Gr. 2, 7202001  
green





# Vranjes

GRIP YOUR GAME

Meine Einstellung im Leben und im Sport ist es, immer mit Herz und Seele, entschlossen und leidenschaftlich dabei zu sein.

Entwicklung und Fortschritt sind alles für mich, denn es gibt immer Raum für Verbesserungen.

Mit diesem Motto habe ich den VRANJES Handball entwickelt. Das Ziel war es, einen qualitativ hochwertigen Handball für alle Niveaus anzubieten, denn jeder Spieler, egal ob Profi oder Anfänger, profitiert von einer guten Ausrüstung.

Die Zusammenarbeit mit ERIMA ist ideal, denn wir teilen die gleichen Werte - sich immer weiterzuentwickeln und als Team GEMEINSAM GEWINNEN. Engagierte Teamplayer können Großes erreichen.

Seit dem Start im Jahr 2013 bieten alle Größen und Varianten des VRANJES Handballs die gleichen Eigenschaften:

- Außergewöhnlichen Grip
- Weiches Spielgefühl
- Optimaler Rücksprung
- Fairer Preis

Euer Ljubo



 Gr. 3, 2, 1, 0, 7202306  
blau

 Gr. 3, 2, 1, 0, 7202307  
green

 Gr. 3, 2, 1, 0, 7202308  
rot

 Gr. 3, 2, 1, 0, 7202309  
gelb

 Gr. 3, 2, 1, 0, 7202310  
pink

 Gr. 3, 2, 1, 0, 7202311  
cool grey

**Neuheit**

 Gr. 3, 2, 1, 0, 7202312  
aubergine

## VRANJES

Gemeinsam mit dem Handball-Trainer des Jahres 2014 Ljubomir Vranjes haben wir den Vranjes Handball weiterentwickelt. Er kommt mit einem komplett neuen Material für einen noch besseren Grip und im neuen Design.

- Perfekter Spiel- und Trainingsball für Profis und Anfänger
- Fantastischer Grip und weiche Haptik
- Jede Größe ist speziell auf die Bedürfnisse der Handballer angepasst
- Für die Verwendung mit und ohne Harz optimal geeignet
- Nahtlose Natur-Latexblase

|                   |                   |           |
|-------------------|-------------------|-----------|
| 7202306 - 7202312 | Gr. 0 (ca. 270 g) | CHF 48,-* |
| 7202306 - 7202312 | Gr. 1 (ca. 300 g) | CHF 48,-* |
| 7202306 - 7202312 | Gr. 2 (ca. 330 g) | CHF 58,-* |
| 7202306 - 7202312 | Gr. 3 (ca. 430 g) | CHF 58,-* |





# VOLLEYBÄLLE

Die Volleybälle von ERIMA eignen sich für jedes Team. Die intelligente Konstruktion gewährleistet, dass jeder Ball optimal den Anforderungen im Volleyball entspricht: Sie fliegen stabil und präzise durch die Luft und machen jeden Ballkontakt zur wahren Freude. Vom Einsteiger- bis zum Matchball - mit unseren Volleybällen hast du immer ein Ass im Ärmel.



## HYBRID VOLLEYBALL

Innovativer Volleyball: Hergestellt mit der ERIMA Hybrid Technologie für lange Haltbarkeit und bestes Spielvergnügen.

- Innovativer Volleyball, hergestellt mit der ERIMA Hybrid Technologie
- Genäht und geklebt für höchste Haltbarkeit und beste Spielfreude
- Microfaser PU mit herausragendem Soft Touch
- Für jeden Untergrund, egal ob innen oder außen, ideal geeignet

7402301 Gr. 5 CHF 38,-\*



Gr. 5, 7402301  
gelb/schwarz/silber



## ALLROUND VOLLEYBALL

Unser beliebter Einstiegsvolleyball mit neuem Design und neu entwickeltem Material.

- Einstiegsvolleyball für Jedermann
- Äußerst strapazierfähiges und weiches TPU-Material
- Griffig und weich bei jedem Ballkontakt
- Für jeden Untergrund, egal ob innen oder außen, ideal geeignet

7402302 Gr. 5 CHF 25,-\*



Gr. 5, 7402302  
weiß/rot/gelb





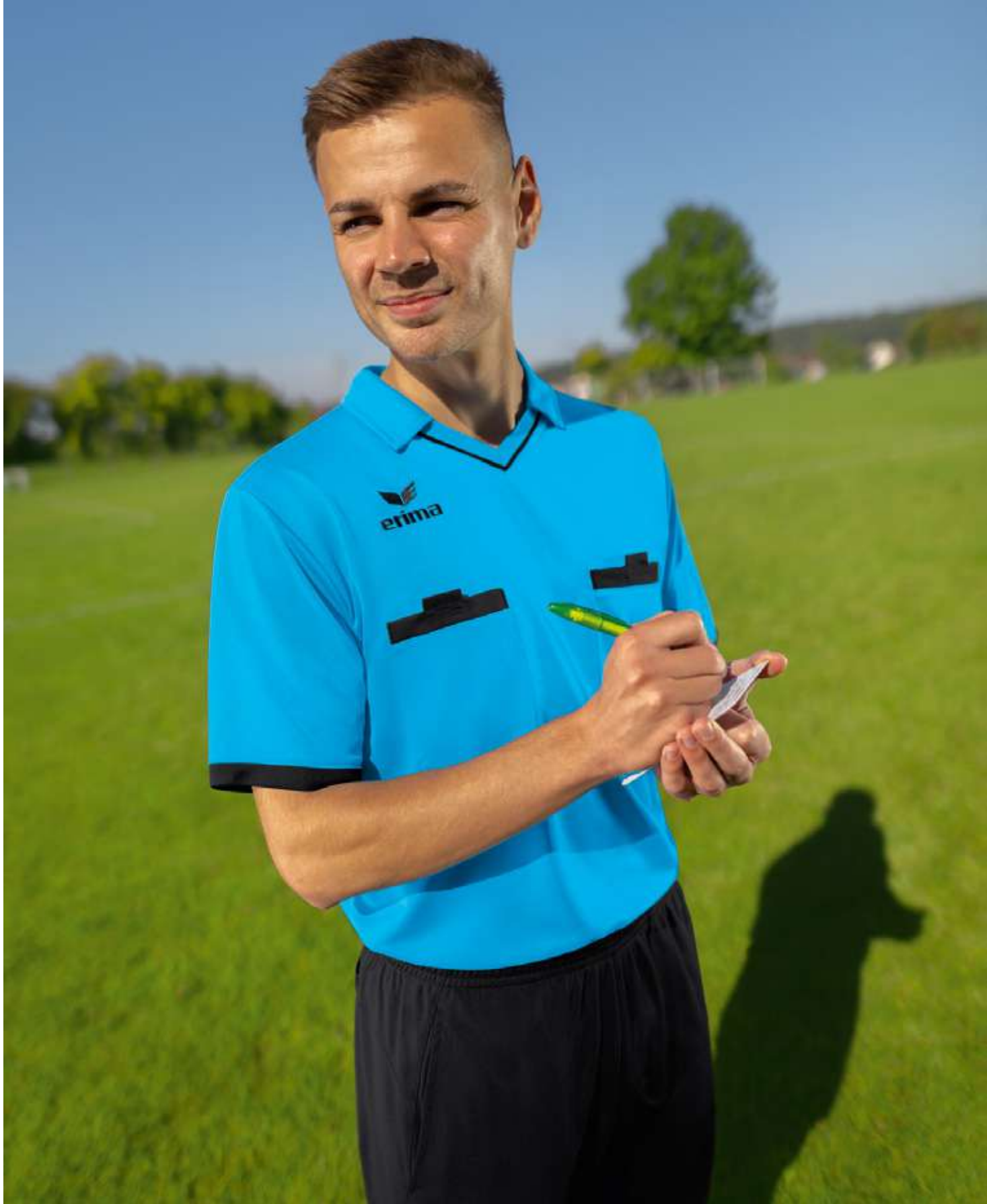

# SCHIEDSRICHTER

Als wichtiger Teil des Spiels ist der Schiedsrichter unverzichtbar. So wie dieser für „Fair Play“ steht, garantiert ERIMA mit der Erfahrung aus vielen Jahrzehnten im Spitzensport die perfekte Ausrüstung der Unparteiischen: Moderne, innovative Trikots und Shorts fehlen in der Kollektion ebenso wenig wie eine umfassende Auswahl von hochwertigem Zubehör.



3130711  
schwarz/weiß



516101  
schwarz

3130712  
curacao/schwarz



516101  
schwarz

3130713  
green gecko/schwarz



516101  
schwarz



## SARAGOSSA SCHIEDSRICHTERTRIKOT

Leistungsfähig auch in hitzigen Spielsituationen.

- Zwei Brusttaschen mit Klettverschluss
- Modischer V-Ausschnitt mit Polokragen
- Schnelltrocknendes Funktionsmaterial

Material: 100% Polyester

Erwachsene: Gr. S-XXXL CHF 60,-\*

## VALENCIA SCHIEDSRICHTERSHORTS

Ideal kombinierbar zu allen Schiedsrichtertrikots.

- Zwei Gesäßtaschen mit Klettverschluss
- Schnelltrocknendes Funktionspolyester
- Seitliche Eingriffstaschen

Material: 100% Polyester

Erwachsene: Gr. S-XXXL CHF 45,-\*





724502

## SPIELNOTIZKARTEN HANDBALL

- Vordruckter Schreibkarton 12 x 8 cm
- Wichtiger Bestandteil zum Auffüllen des Schiedsrichter-Sets und des Mini-Sets
- Set mit 50 Karten

CHF 12,-\*

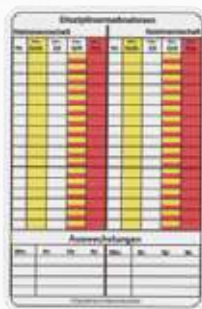

732301  
weiß

## SPIELNOTIZKARTEN FUSSBALL

- Vordruckter Schreibkarton 12 x 8 cm
- Wichtiger Bestandteil zum Auffüllen des Schiedsrichter-Sets und des Mini-Sets
- Set mit 50 Karten

CHF 12,-\*



732600

## BLAUE KARTE

- Die blaue Karte signalisiert ob eine grobe Regelwidrigkeit eine spielübergreifende Sperre nach sich zieht.

CHF 4,-\*



732311

## SCHIEDSRICHTER MINI SET

- 1 rote und 1 gelbe Karte
- 2 Spielnotizkarten, 1 Bleistift

CHF 10,-\*



544189  
schwarz

## SCHIEDSRICHTER-SET

- 1 Kunststoff-Schritttonpfeife Ladino
- 1 Kunststoff-Hochtonpfeife Balilla micro
- 1 rote und 1 gelbe Karte
- 3 Spielnotizkarten, 1 Wählmünze
- 1 Kugelschreiber, 1 Bleistift mit Halteclip
- 1 Quittungsblock, 1 Notizblock

CHF 42,-\*



724503

## SCHIEDSRICHTERFAHNEN

- Preiswerte Fahne mit Softgrip
- Leuchtfarben gelb/rot kariert
- Komplett mit Tasche

CHF 30,-\*

## SCHIEDSRICHTERPFEIFE CLASSIC

- Pfeife ohne Kugel
- Extrem durchdringender Ton

Material: 100% Polyacetat

CHF 12,-\*



732305  
royal



732304  
schwarz



732306  
green gecko



732307  
gelb



732308  
rot

## PFEIFENSCHNUR HANDGELENK

- 25 cm lang
- Nylon mit Karabiner

Material: 100% Nylon

CHF 4,-\*

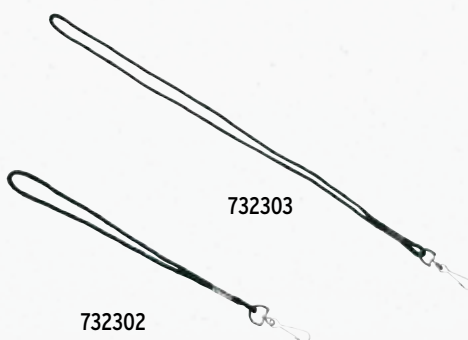

732302

732303

## PFEIFENSCHNUR

- 48 cm lang
- Nylon mit Karabiner

Material: 100% Nylon

CHF 4,50\*

## SCHWEISSBAND

- Angenehm weiches und saugfähiges Material
- Perfekter Sitz durch Stretch-Anteil
- Eng anliegende Passform
- Länge: 13cm
- 2 Stück

Material: 75% Baumwolle, 10% Polyamid, 15% Elasthan

CHF 14,-\*



7242106  
schwarz



7242107  
rot



7242108  
new royal



7242109  
weiß





# SPORTTASCHEN

Mit ERIMA Sporttaschen hast du alles dabei, was du zum Sport brauchst. Es gibt sie in vielen Größen mit praktischen Details wie abnehmbaren Schulterriemen oder einem separaten Schuhfach. Erhältlich in einer großen Auswahl an Farben und Styles, die unsere Teamlines optimal ergänzen. Mit dabei: Kleinere Taschen für Accessoires und Turnbeutel für die nötigste Ausrüstung.



## SIX WINGS

Extra viel Stauraum und der Retro Schwingen-Print zeichnen die SIX WINGS Linie aus. Die Taschen kommen in 8 verschiedenen Farben und mit vielen praktischen Extras.



**SPORTTASCHE**  
Gr. S: CHF 36,-\*  
Gr. M: CHF 42,-\*  
Gr. L: CHF 48,-\*



**SPORTTASCHE MIT BODENFACH**  
Gr. S: CHF 42,-\*  
Gr. M: CHF 48,-\*  
Gr. L: CHF 54,-\*



**RUCKSACK**  
One size: CHF 42,-\*



**TURNBEUTEL**  
One size: CHF 18,-\*



**KULTURTASCHE**  
One size: CHF 18,-\*



**SCHUHTASCHE**  
One size: CHF 18,-\*

## SQUAD

Unsere SQUAD Taschen sind in vier verschiedenen, stylischen Farbkombinationen erhältlich. Sie überzeugen mit ihrer hochwertigen Verarbeitung sowie hervorragenden Veredelungsmöglichkeiten.



**SPORTTASCHE**  
Gr. M: CHF 54,-\*  
Gr. L: CHF 60,-\*



**SPORTTASCHE MIT BODENFACH**  
Gr. M: CHF 62,-\*  
Gr. L: CHF 68,-\*



**RUCKSACK**  
One size: CHF 50,-\*

## TEAM

Die schlichten TEAM Taschen punkten mit ihrem zeitlosen Look in fünf verschiedenen Teamsportfarben. Dank optimalen Veredelungsmöglichkeiten sind sie perfekt für Vereine geeignet.



**SPORTTASCHE**  
Gr. S: CHF 30,-\*  
Gr. M: CHF 36,-\*  
Gr. L: CHF 42,-\*



**SPORTTASCHE MIT BODENFACH**  
Gr. S: CHF 38,-\*  
Gr. M: CHF 44,-\*  
Gr. L: CHF 50,-\*



**RUCKSACK**  
One size: CHF 30,-\*

## TRAVEL LINE

Die TRAVEL LINE Taschen sind dank viel Stauraum und dem angesagten Design in Grau Melange eure idealen Reisebegleiter.



**ROLLENTASCHE**  
Gr. S: CHF 70,-\*  
Gr. M: CHF 95,-\*



**ROLLENTASCHE MIT BODENFACH**  
One size: CHF 125,-\*



**TRAVEL TROLLEY**  
Gr. S: CHF 190,-\*  
Gr. M: CHF 220,-\*  
Gr. L: CHF 250,-\*



**KULTURTASCHE**  
One size: CHF 30,-\*



**LAPTOP RUCKSACK**  
One size: CHF 65,-\*



**7232301**  
S = 28 Liter  
Maße (L x B x H): 49x23x25 cm  
slate grey/schwarz

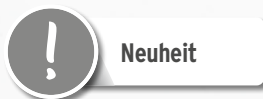

**7232301**  
M = 49,5 Liter  
Maße (L x B x H): 61x29x28 cm  
slate grey/schwarz



**7232301**  
L = 76 Liter  
Maße (L x B x H): 70x32x34 cm  
slate grey/schwarz



## SIX WINGS SPORTTASCHE

Geräumige Sporttasche mit praktischen Extras und modernem SIX WINGS Design.

- Neu aufgelegt: Der Nachfolger der CLUB 5 Sporttasche kommt mit dem gleichen Aufbau und Material sowie einem leicht geänderten Design mit modernem SIX WINGS Print
- Optimale Konstruktion für größtmöglichen Stauraum
- Seitentaschen mit integriertem Nassfach und Belüftung
- Speziell fixierte Tragegurte für längere Haltbarkeit
- Verstellbarer Schultergurt
- Optimale Veredelungsmöglichkeiten

|                     |                     |
|---------------------|---------------------|
| Material:           | 100% 600D Polyester |
| S: Maße (L x B x H) | 49x23x25 cm         |
| M: Maße (L x B x H) | 61x29x28 cm         |
| L: Maße (L x B x H) | 70x32x34 cm         |
| S: Volumen ca.      | 28 Liter            |
| M: Volumen ca.      | 49,5 Liter          |
| L: Volumen ca.      | 76 Liter            |



**7232306**  
orange/schwarz

**7232307**  
green/schwarz

**7232308**  
curacao/schwarz



**7232302**  
new royal/schwarz

**7232303**  
rot/schwarz

**7232304**  
smaragd/schwarz

**7232305**  
gelb/schwarz

|                          |       |     |       |
|--------------------------|-------|-----|-------|
| <b>7232301 - 7232308</b> | Gr. S | CHF | 36,-* |
| <b>7232301 - 7232308</b> | Gr. M | CHF | 42,-* |
| <b>7232301 - 7232308</b> | Gr. L | CHF | 48,-* |



Neuheit



7232311

S = 35 Liter

Maße (L x B x H): 40x25x35 cm  
rot/schwarz



7232311

M = 60 Liter

Maße (L x B x H): 50x30x40 cm  
rot/schwarz



7232311

L = 94,5 Liter

Maße (L x B x H): 60x35x45 cm  
rot/schwarz

## SIX WINGS SPORTTASCHE MIT BODENFACH

Sauber getrennt: Die praktische und strapazierfähige Bodenfachtasche sorgt für Ordnung.

- Neu aufgelegt: Der Nachfolger der CLUB 5 Sporttasche mit Bodenfach kommt mit dem gleichen Aufbau und Material sowie einem leicht geänderten Design mit modernem SIX WINGS Print
- Integriertes Bodenfach
- Optimale Konstruktion für größtmöglichen Stauraum
- Seitentasche aus Mesh-Material
- Verstellbarer Schultergurt
- Optimale Veredelungsmöglichkeiten

|                     |                     |
|---------------------|---------------------|
| Material:           | 100% 600D Polyester |
| S: Maße (L x B x H) | 40x25x35 cm         |
| M: Maße (L x B x H) | 50x30x40 cm         |
| L: Maße (L x B x H) | 60x35x45 cm         |
| S: Volumen ca.      | 35 Liter            |
| M: Volumen ca.      | 60 Liter            |
| L: Volumen ca.      | 94,5 Liter          |



7232314  
orange/schwarz



7232315  
green/schwarz



7232316  
curacao/schwarz



7232309  
slate grey/schwarz



7232310  
new royal/schwarz



7232312  
smaragd/schwarz



7232313  
gelb/schwarz

|                   |       |     |       |
|-------------------|-------|-----|-------|
| 7232309 - 7232316 | Gr. S | CHF | 42,-* |
| 7232309 - 7232316 | Gr. M | CHF | 48,-* |
| 7232309 - 7232316 | Gr. L | CHF | 54,-* |



## SIX WINGS RUCKSACK

Perfekt für jede Sportart: Das geräumige Hauptfach sowie das separate Bodenfach bieten ausreichend Platz für dein benötigtes Equipment.

- Neu aufgelegt: Der Nachfolger des CLUB 5 Rucksacks kommt mit dem gleichen Aufbau und Material sowie einem leicht geänderten Design mit modernem SIX WINGS Print
- Geräumiges Hauptfach mit Doppel-Reißverschluss
- Seitliche Taschen aus Mesh-Material
- Individuell verstellbare Gummikordel an der Front
- Gepolsterte Schultergurte
- Abnehmbare Balltasche aus Meshmaterial
- Bodenfach zur separaten Aufbewahrung von Schuhen

Material: 100% 600D Polyester  
 Maße (L x B x H) 30x18x45 cm  
 Volumen ca. 25 Liter



Neuheit



7232324  
curacao/schwarz

7232317 - 7232324 CHF 42,-\*



7232317  
slate grey/schwarz



7232322  
orange/schwarz



7232323  
green/schwarz



7232318  
new royal/schwarz



7232319  
rot/schwarz



7232320  
smaragd/schwarz



7232321  
gelb/schwarz



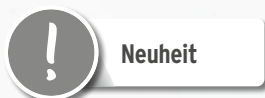

Neuheit

## SIX WINGS TURNBEUTEL

Für Klein und Groß der perfekte Begleiter für Sport und Freizeit.

- Geräumiger Turnbeutel mit Kordelzug
- Praktischer Reißverschluss an der Vorderseite
- Modernes SIX WINGS Design
- Strapazierfähiges Material

Material: 100% 300D Polyester  
Maße (L x B x H) 40x50 cm  
Volumen ca. 14 Liter

7232325 - 7232332 CHF 18,-\*



7232331  
green/schwarz



7232325  
slate grey/schwarz



7232330  
orange/schwarz



7232332  
curacao/schwarz



7232326  
new royal/schwarz



7232327  
rot/schwarz



7232328  
smaragd/schwarz



7232329  
gelb/schwarz



## SIX WINGS KULTURTASCHE

Mit der strapazierfähigen Kulturtasche hast du nach dem Training oder Spiel alles griffbereit. Mit praktischer Fronttasche und Tragegriff zum Aufhängen.

- Neu aufgelegt: Der Nachfolger des CLUB 5 Kulturbeutels kommt mit dem gleichen Aufbau und Material sowie einem leicht geänderten Design mit modernem SIX WINGS Print
- Geräumiges Hauptfach mit praktischer Unterteilung
- Kleine Fronttasche mit Reißverschluss
- Seitlicher Tragegriff zum Aufhängen
- Strapazierfähiges Material

Material: 100% 600D Polyester  
 Maße (L x B x H) 30x18x13,5 cm  
 Volumen ca. 7 Liter

7232333 CHF 18,-\*



7232333  
schwarz

## SIX WINGS SCHUHTASCHE

Bietet ausreichend Platz für deine Sportschuhe – mit praktischer Schlaufe zum Tragen und Aufhängen.

- Geräumiges Hauptfach mit Doppel-Reißverschluss
- Praktische Schlaufe zum Tragen und Aufhängen
- Öffnungen zur Belüftung
- Strapazierfähiges Material

Material: 100% 600D Polyester  
 Maße (L x B x H) 35x24x16 cm  
 Volumen ca. 14 Liter

7232334 CHF 18,-\*



7232334  
schwarz



**7232116**  
M = 50 Liter  
Maße (L x B x H): 55x30x30 cm  
schwarz melange/lime



**7232116**  
L = 70 Liter  
Maße (L x B x H): 65x32x32 cm  
schwarz melange/lime



**7232117**  
bordeaux/rot



**7232118**  
new navy/new royal



**7232119**  
smaragd/fern green

## SQUAD SPORTTASCHE

Hochwertig, praktisch und reichlich Platz - für Sport und Freizeit.

- Optimale Konstruktion für größtmöglichen Stauraum
- Seitentaschen mit integriertem Nassfach und Belüftung
- Frontfach mit Reißverschluss
- Speziell fixierte Tragegurte für längere Haltbarkeit
- Verstellbarer Schultergurt
- Breite, robuste Reißverschlüsse
- Optimale Veredelungsmöglichkeit

|                     |                     |
|---------------------|---------------------|
| Material:           | 100% 600D Polyester |
| M: Maße (L x B x H) | 55x30x30 cm         |
| L: Maße (L x B x H) | 65x32x32 cm         |
| M: Volumen ca.      | 50 Liter            |
| L: Volumen ca.      | 70 Liter            |

|                   |       |     |       |
|-------------------|-------|-----|-------|
| 7232116 - 7232119 | Gr. M | CHF | 54,-* |
| 7232116 - 7232119 | Gr. L | CHF | 60,-* |







**7232120**  
M = 66 Liter  
Maße (L x B x H): 55x30x40 cm  
schwarz melange/lime



**7232120**  
L = 95 Liter  
Maße (L x B x H): 65x33x45 cm  
schwarz melange/lime



**7232121**  
bordeaux/rot



**7232122**  
new navy/new royal



**7232123**  
smaragd/fern green

## SQUAD SPORTTASCHE MIT BODENFACH

Mit unserer stylischen Bodenfaschtasche bist du perfekt organisiert.

- Optimale Konstruktion für größtmöglichen Stauraum
- Seitentaschen mit integriertem Nassfach und Belüftung
- Frontfach mit Reißverschluss
- Speziell fixierte Tragegurte für längere Haltbarkeit
- Verstellbarer Schultergurt, Breite, robuste Reißverschlüsse
- Optimale Veredelungsmöglichkeit
- Integriertes Bodenfach mit ausreichend Stauraum

|                     |                     |
|---------------------|---------------------|
| Material:           | 100% 600D Polyester |
| M: Maße (L x B x H) | 55x30x40 cm         |
| L: Maße (L x B x H) | 65x33x45 cm         |
| M: Volumen ca.      | 66 Liter            |
| L: Volumen ca.      | 95 Liter            |

|                   |       |     |       |
|-------------------|-------|-----|-------|
| 7232120 - 7232123 | Gr. M | CHF | 62,-* |
| 7232120 - 7232123 | Gr. L | CHF | 68,-* |

## SQUAD RUCKSACK

Innovativer Rucksack in hochwertigem Design.

- Hauptfach mit integriertem Notebook-Fach und Doppel-Reißverschluss-Öffnung
- Frontfach mit integriertem Organizer-Fach
- Seitliche Taschen aus Mesh-Material
- Gepolsterte und ergonomische Schultergurte
- Breite, robuste Reißverschlüsse

Material: 100% 600D Polyester  
Maße (L x B x H) 30x18x45 cm

7232124 - 7232127

CHF 50,-\*



7232124  
schwarz melange/lime



7232125  
bordeaux/rot



7232126  
new navy/new royal



7232127  
smaragd/fern green





**7232102**  
S = 25 Liter  
Maße (L x B x H): 40x23x27 cm  
rot



**7232102**  
M = 45 Liter  
Maße (L x B x H): 50x30x30 cm  
rot



**7232102**  
L = 65 Liter  
Maße (L x B x H): 65x31x32 cm  
rot



## TEAM SPORTTASCHE

Zeitlos & praktisch: der perfekte Begleiter zum Sport.

- Optimale Konstruktion für größtmöglichen Stauraum
- Seitentasche mit integriertem Nassfach und Belüftung
- Frontfach mit Reißverschluss
- Verstellbarer Schultergurt
- Optimale Veredelungsmöglichkeit

|                     |                     |
|---------------------|---------------------|
| Material:           | 100% 600D Polyester |
| S: Maße (L x B x H) | 40x23x27 cm         |
| M: Maße (L x B x H) | 50x30x30 cm         |
| L: Maße (L x B x H) | 65x31x32 cm         |
| S: Volumen ca.      | 25 Liter            |
| M: Volumen ca.      | 45 Liter            |
| L: Volumen ca.      | 65 Liter            |



**7232104**  
smaragd



**7232105**  
new navy



**7232101**  
schwarz



**7232103**  
new royal

|                   |       |     |       |
|-------------------|-------|-----|-------|
| 7232101 - 7232105 | Gr. S | CHF | 30,-* |
| 7232101 - 7232105 | Gr. M | CHF | 36,-* |
| 7232101 - 7232105 | Gr. L | CHF | 42,-* |

**7232108**  
S = 35 Liter  
Maße (L x B x H): 40x23x37 cm  
new royal



**7232108**  
M = 65 Liter  
Maße (L x B x H): 50x30x43 cm  
new royal



**7232108**  
L = 90 Liter  
Maße (L x B x H): 65x31x45 cm  
new royal



## TEAM SPORTASCHE MIT BODENFACH

Alles bestens getrennt dank geräumigem Bodenfach.

- Optimale Konstruktion für größtmöglichen Stauraum
- Seitentasche mit integriertem Nassfach und Belüftung
- Frontfach mit Reißverschluss
- Verstellbarer Schultergurt
- Optimale Veredelungsmöglichkeit
- Integriertes Bodenfach mit ausreichend Stauraum

|                     |                     |
|---------------------|---------------------|
| Material:           | 100% 600D Polyester |
| S: Maße (L x B x H) | 40x23x37 cm         |
| M: Maße (L x B x H) | 50x30x43 cm         |
| L: Maße (L x B x H) | 65x31x45 cm         |
| S: Volumen ca.      | 35 Liter            |
| M: Volumen ca.      | 65 Liter            |
| L: Volumen ca.      | 90 Liter            |



**7232109**  
smaragd



**7232110**  
new navy



**7232106**  
schwarz



**7232107**  
rot

|                   |       |     |       |
|-------------------|-------|-----|-------|
| 7232106 - 7232110 | Gr. S | CHF | 38,-* |
| 7232106 - 7232110 | Gr. M | CHF | 44,-* |
| 7232106 - 7232110 | Gr. L | CHF | 50,-* |

HOSEN

BASIC  
OBerteileLEICHTATHLETIK/  
RUNNINGFUNKTIONS-  
UNTERWÄSCHEFUSSBALL  
TRIKOTS &  
SHORTSSTUTZEN &  
SCHIENBEIN-  
SCHONER

TORWART

FUSSBÄLLE

INDOOR  
TRIKOTS &  
SHORTSHANDBÄLLE &  
VOLLEYBÄLLE

SCHIEDSRICHTER

TASCHEN

ACCESSOIRES





7232111  
1 = Liter  
Maße (L x B x H): 30x18x45 cm  
schwarz



7232112  
rot



7232113  
new royal



7232114  
smaragd



7232115  
new navy

## TEAM RUCKSACK

Alles griffbereit:  
schlichter Allrounder für Sport und Freizeit.

- Hauptfach mit Doppel-Reißverschluss-Öffnung
- Frontfach mit integriertem Organizer-Fach
- Seitliche Tasche aus Mesh-Material
- Gepolsterte und ergonomische Schultergurte

Material: 100% 600D Polyester  
Maße (L x B x H) 30x18x45 cm

7232111 - 7232115 CHF 30,-\*



## TURNBEUTEL

Zu schade zum Vergessen.

- Geräumiger Turnbeutel mit Kordelzug
- Zu schade zum Vergessen

Material: 100% Polyester  
Maße (L x B x H) 40x50 cm



723576  
curacao/weiß



723350  
new royal/weiß



723351  
rot/schwarz



723352  
smaragd/weiß



723353  
schwarz/gelb



723354  
schwarz/granit



723424  
green/weiß

723350-354,-424,-576 CHF 14,-\*

## TRIKOTTASCHE

Ideale Tasche zum Trikottransport vor und nach dem Spiel!

- Geräumiges Hauptfach mit Parallel-Reißverschluss
- Separates Nassfach für saubere bzw. verschmutzte Wäsche

Material: Polyester 600 D  
Maße (L x B x H) 73,5x33x38 cm



723053  
schwarz

723053 CHF 50,-\*

## WASSTASCHE

Praktische Alternative zur Eisbox: In der handlichen Ice Bag können neben Wasser, Eiswürfeln und Kühlakkus auch weitere wichtige Utensilien, wie Verbandsmaterial, untergebracht werden.

- Wasserdichtes, strapazierfähiges Material
- 8 l Fassungsvermögen
- Durchgehender Reißverschluss für einfaches Öffnen und Befüllen
- Zwei seitliche Taschen für Flaschen
- Aufgesetztes, großes Fach mit Klettverschluss für Verbandsmaterial, Eisspray & Co.
- Kleines Fach mit Reißverschluss für Kleinstutensilien wie Kabinenschlüssel

Material: 100% 600D Polyester  
Maße (L x B x H) 19x19x32 cm  
Volumen ca. 8 Liter



7232204  
schwarz

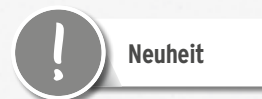

7232204 CHF 30,-\*



## TRAVEL LINE ROLLENTASCHE

Praktischer Trolley für Sport und Reisen.

- Geräumiges Hauptfach
- Versenkbarer Trolleygriff
- Seitliche Taschen mit Reißverschluss
- Integriertes Nassfach
- Verstellbarer Schultergurt

Material: 100% Polyester  
 S: Maße (L x B x H) 55x30x30 cm  
 M: Maße (L x B x H) 65x35x35 cm  
 S: Volumen ca. 50 Liter  
 M: Volumen ca. 80 Liter

|         |       |     |       |
|---------|-------|-----|-------|
| 7231901 | Gr. S | CHF | 70,-* |
| 7231901 | Gr. M | CHF | 95,-* |



7231901  
grau melange/schwarz

## TRAVEL LINE ROLLENTASCHE MIT BODENFACH

Großer Trolley mit Bodenfach und viel Platz.

- Geräumiges Hauptfach
- Integriertes Bodenfach
- Versenkbarer Trolleygriff
- Seitliche Taschen mit Reißverschluss
- Integriertes Nassfach
- Verstellbarer Schultergurt

Material: 100% Polyester  
 Maße (L x B x H) 76x35x45 cm  
 Volumen ca. 120 Liter

|         |  |     |        |
|---------|--|-----|--------|
| 7231902 |  | CHF | 125,-* |
|---------|--|-----|--------|



7231902  
grau melange/schwarz



Gr. S 7231801  
grau melange



Gr. M 7231801  
grau melange



Gr. L 7231801  
grau melange

## TRAVEL LINE TRAVEL TROLLEY

Extragroßer Trolley mit praktischen Details fürs Trainingslager.

- Hauptfach mit Doppel-Reißverschluss
- Separates, geräumiges Bodenfach trennt Schmutziges und Sauberes
- Unterteiltes Hauptfach und kleine Seitentasche
- Vergrößerte Front-Tasche
- Verstärkte Tragegurte für lange Haltbarkeit
- Kick-Platte schützt vor Abnutzung
- Strapazierfähige, lafruhige Rollen
- Stabiler, ausziehbarer Teleskopgriff

|                     |                |
|---------------------|----------------|
| Material:           | 600D Polyester |
| S: Maße (L x B x H) | 50x35x23 cm    |
| M: Maße (L x B x H) | 73x38x36 cm    |
| L: Maße (L x B x H) | 88x42x41 cm    |
| S: Volumen ca.      | 40 Liter       |
| M: Volumen ca.      | 100 Liter      |
| L: Volumen ca.      | 150 Liter      |

|         |       |     |        |
|---------|-------|-----|--------|
| 7231801 | Gr. S | CHF | 190,-* |
| 7231801 | Gr. M | CHF | 220,-* |
| 7231801 | Gr. L | CHF | 250,-* |





## LAPTOP RUCKSACK

Super praktisch: Die geräumige Kombination aus Sport- und Businessrucksack bietet ausreichend Stauraum für alle wichtigen Utensilien.

- Geräumiges, doppelt gepolstertes Hauptfach mit Doppel-Reißverschluss, ideal für Laptops
- Zusätzliches Hauptfach für Unterlagen oder Klamotten
- Organizerfach mit integrierter Tasche für Kleinteile
- Zusätzliches Fach mit Schlüsselclip und aufgesetzter Reißverschluss tasche
- Zwei Mesh-Taschen, ideal für Flaschen
- Robusteres, wasserabweisendes Material am Boden, einfach abwischbar
- Gut gepolsterte Schultergurte und Rücken
- Reißverschlussfach auf der Rückseite, perfekt für Wertsachen

Material: 100% 600D Polyurethan  
 Maße (L x B x H) 55x30x15 cm  
 Volumen ca. 25 Liter

7232335 CHF 65,-\*



7232335  
 grau melange/schwarz



## KULTURTASCHE

Alles mit dabei! Praktische Kulturtasche fürs Training und Reisen.

- Geräumiges Hauptfach
- Separate Mesh-Innenfächer
- 2 Seitentaschen mit Reißverschluss
- Reißverschluss-Fach auf der Rückseite
- Robustes, abwaschbares Material
- Zum Aufhängen

Material: 100% 600D Polyester  
 Maße (L x B x H) 25x30x10 cm  
 Volumen ca. 5 Liter

7232201 CHF 30,-\*



7232201  
 grau melange/schwarz



SEITENTASCHEN MIT  
 REISSVERSCHLUSS



ZUM AUFHÄNGEN



# ACCESSOIRES

Vom Handtuch bis zum Schweißband, von der Trinkflasche bis zur Eisbox - die vielen funktionalen Sport-Accessoires von ERIMA vervollständigen nicht nur das Team-Outfit sondern sind die idealen Extras für jede sportliche Herausforderung.





## TRAININGSSOCKEN

Hochfunktionelle Trainingssocke mit optimaler Passform durch Rechts-Links-System und Spezialzonen für ein besonders angenehmes Tragegefühl.

- Links-rechts System
- Schnelltrocknendes Funktionsmaterial
- Knöchelschutz
- Plüschzone auf der Sohle

Material: 55% Polypropylene, 35% Baumwolle, 10% Elasthan

Gr. 0-5 CHF 15,-\*



318613  
new navy/weiß



318614  
gelb/schwarz



318615  
green/schwarz



318616  
curacao/schwarz



318617  
smaragd/weiß



3172012  
green gecko/schwarz



3172013  
slate grey/weiß



318609  
schwarz/weiß



318610  
weiß/schwarz



318611  
rot/schwarz



318612  
new royal/weiß

## 3-PACK SPORTSOCKEN

Klassische Sportsocken mit bequemer Polsterung.

- Bequemer und langlebiger Materialmix
- Verstärkter Zehen- und Fersenbereich
- Feuchtigkeitsregulierende Mesh-Struktur am Spann
- Jacquard-Struktur am Knöchel für eine optimale Passform
- Ideal für Sport und Freizeit
- Gr. 31-34, 35-38, 39-42, 43-46, 47-50

Material: 67% Polyester, 30% Baumwolle, 2% Elasthan, 1% Polyamid

CHF 18,-\*



2181901  
schwarz



2181902  
weiß

## 3-PACK CLASSIC 5-C SOCKEN

Bequeme Sportsocken im CLASSIC 5-C Design.

- Weicher und langlebiger Materialmix
- Verstärkter Fersen- und Zehenbereich
- Feuchtigkeitsregulierende Mesh-Struktur am Spann
- Anschmiegsame Passform
- Eingearbeitetes CLASSIC 5-C Design
- Gr. 31-34, 35-38, 39-42, 43-46, 47-50

Material: 59% Polyester, 32% Baumwolle, 5% Polyamid, 4% Elasthan

CHF 29,-\*



2181910  
schwarz/weiß



2181911  
weiß/schwarz

## CLASSIC 5-C SOCKEN

Bequeme Sportsocken im CLASSIC 5-C Design.

- Weicher und langlebiger Materialmix
- Verstärkter Fersen- und Zehenbereich
- Feuchtigkeitsregulierende Mesh-Struktur am Spann
- Anschmiegsame Passform
- Eingearbeitetes CLASSIC 5-C Design
- Gr. 31-34, 35-38, 39-42, 43-46, 47-50

Material: 59% Polyester, 32% Baumwolle,  
5% Polyamid, 4% Elasthan

CHF 14,-\*



2181912  
weiß/schwarz



2181913  
weiß/rot



2181914  
weiß/new royal



2181915  
weiß/green



2181918  
schwarz/weiß



2181919  
curacao/schwarz



2181920  
new navy/rot



2181921  
weiß/new navy

## CLASSIC 5-C SOCKEN LANG

Bequeme Sportsocken im CLASSIC 5-C Design.

- Weicher und langlebiger Materialmix
- Verstärkter Fersen- und Zehenbereich
- Feuchtigkeitsregulierende Mesh-Struktur am Spann
- Anschmiegsame Passform
- Eingearbeitetes CLASSIC 5-C Design
- Gr. 31-34, 35-38, 39-42, 43-46, 47-50

Material: 63% Polyester, 27% Baumwolle,  
6% Polyamide, 4% Elasthan

CHF 18,-\*



2181923  
weiß/schwarz



2181924  
weiß/rot



2181925  
weiß/new royal



2181929  
schwarz/weiß

## TUBE SOCK

- Baumwoll-Strumpf mit weichem Fußteil
- Rückseite mit dehnbarer Mesh-Struktur
- Gr. 0-4
- Ideal fürs Volleyball

Material: 41% Baumwolle, 47% Elasthan,  
12% Polyamid

CHF 22,-\*



618700  
weiß



618701  
schwarz





2181905  
schwarz



2181906  
weiß



2181907  
grau melange



2181903  
schwarz



2181904  
weiß

## 3-PACK FÜSSLINGE

Praktische Füsslinge für freie Knöchel.

- Bequemer, schweißableitender Materialmix
- Fußrückenkompression für eine sichere Passform
- Ideal für Sport und Freizeit
- Gr. 31-34, 35-38, 39-42, 43-46, 47-50

Material: 64% Baumwolle, 24% Polyester,  
10% Polyamid, 2% Elasthan

CHF 18,-\*

## 3-PACK KURZSOCKEN

Kurze Socken für freie Beine.

- Bequemer und langlebiger Materialmix
- Fußrückenkompression für eine sichere Passform
- Ideal für Sport und Freizeit
- Gr. 31-34, 35-38, 39-42, 43-46, 47-50

Material: 97% Polyamid, 3% Elasthan

CHF 18,-\*



2181908  
schwarz

2181909  
weiß



8180701  
schwarz

## LAUFSOCKEN

Kurze Laufsocken für schnelle Beine.

- Bequemer und langlebiger Materialmix
- Ergonomische Sohle
- Geteilter Bund für eine optimale Passform
- Flachnähte im Zehenbereich
- Gr. 31-34, 35-38, 39-42, 43-46, 47-50

Material: 75% Polyamid, 23% Polyester,  
2% Elasthan

CHF 17,-\*

## PERFORMANCE LAUFSOCKEN

Kilometerlanger Tragekomfort.

- Links-rechts System
- Weiches und schnelltrocknendes Funktionsmaterial
- Gr. 27-30, 31-34, 35-38, 39-42, 43-46, 47-50

Material: 99% Nylon, 1% Elasthan

CHF 15,-\*

## ERILETTE

Darf nach dem Training oder Spiel nicht fehlen:  
Der schlichte Badeschuh im SIX WINGS Design ist das  
Musthave in jeder Sporttasche.

- Schlichtes, modernes SIX WINGS Design
- Vorgeformte, weiche Sohle für bequemsten  
Tragekomfort
- Feste, schnelltrocknende Bandage für optimalen Sitz  
ohne Einschnneiden
- Optimale Veredelungsmöglichkeiten
- Pflegeleicht, strapazierfähig, bequem

Gr. 36-48 CHF 25,-\*



7512301

black grey/slate grey/weiß



Neuheit

## 2-PACK BOXERSHORTS

Hoher Tragekomfort zum Unterziehen – die Boxer-  
shorts überzeugen mit ihrem hautfreundlichen  
Tragegefühl! Erhältlich im praktischen zweier Pack.

- Weicher, langlebiger Baumwollmix
- Elastischer Bund mit ERIMA Schriftzug
- Flachnähte für einen hohen
- Tragekomfort
- Praktischer zweier Pack

Material: 95% Baumwolle, 5% Elasthan

Erwachsene: Gr. S-XXL CHF 22,-\*



2092301  
schwarz

2092302  
grau melange



Neuheit



124820  
weiß/green

## HANDTUCH

- Größe 50 x 100cm

Material: 100% Baumwolle

CHF 20,-\*



124821  
weiß/green

## BADETUCH

- Größe 70 x 140cm

CHF 35,-\*





2121903  
schwarz



2121904  
weiß



118404  
schwarz

## CAP

Praktische Schildmütze als Sonnenschutz.

- Gr. 56, 58
- Größe individuell verstellbar

Material: 100% Baumwolle

CHF 24,-\*

## FLEECE BEANIE

Die Multifunktionsmütze für jeden Einsatz!

- Microfleece
- Angenehmer Tragekomfort
- Sehr gute Passform
- Gr. XS, M

Material: 100% Polyester

CHF 18,-\*

## PERFORMANCE BEANIE

Hochfunktionelle Trainingsmütze für kältere Tage.

- Elastisches Funktionsmaterial
- Enganliegende Passform
- Gr. M
- Individuell bedruckbar

Material: 80% Polyamid, 20% Elasthan

CHF 20,-\*



8122001  
rot



8122002  
new royal



924600  
schwarz



7241909



7241910

## HAARBÄNDER 6 ER SET

Stylishes Haarband für einen coolen Auftritt.

- Rutschfest durch eingearbeitetes Silikon

Material: 50% Gummi, 40% Polyester,  
10% Silikon

CHF 18,-\*

## HAARBÄNDER 4 ER SET

Stylishes Haarband für einen coolen Auftritt.

- Rutschfest durch eingearbeitetes Silikon

Material: 50% Gummi, 40% Polyester,  
10% Silikon

CHF 18,-\*

## ARMSLEEVE

Schnell und einfach lange Ärmel für dein Trikot oder Laufshirt.

- Feuchtigkeitsableitendes Material
- Eng anliegende Passform
- Elastische Bündchen
- Flache Nähte für ein reibungsfreies Tragegefühl
- Reflektierendes Logo
- Individuell bedruckbar

Material: 95% Polyamid, 3% Gummi,  
2% Elasthan

Erwachsene: Gr. S, L CHF 22,-\*



7242004  
schwarz



7242005  
new royal



7242006  
green gecko



7242007  
rot



7242008  
neon gelb

## SCHWEISSBAND

- Angenehm weiches und saugfähiges Material
- Perfekter Sitz durch Stretch-Anteil
- Eng anliegende Passform
- Länge: 13cm
- 2 Stück

Material: 75% Baumwolle, 10% Polyamid,  
15% Elasthan

CHF 14,-\*



7242106  
schwarz



7242107  
rot



7242108  
new royal



7242109  
weiß

## NACKENWÄRMER

Atmungsaktive Wärme für die kalte Jahreszeit.

- Micro-Fleece für ein angenehm weiches Tragegefühl
- Atmungsaktiv und wärmeisolierend
- Stretch-Anteil ermöglicht leichtes Überziehen
- In Unisex-Größe
- Individuell bedruckbar

Material: 87% Polyester, 13% Elasthan

CHF 22,-\*



3241801  
schwarz



3242003  
rot



3242004  
new royal

## FUNCTIONAL FELDSPIELERHANDSCHUH

Volle Funktion auf dem Fußballplatz oder beim Running.

- Schnelltrocknendes Funktionsmaterial
- Stretch-Anteil für volle Bewegungsfreiheit der Finger
- Griffige Zonen an den Fingerspitzen
- Eng anliegend am Handgelenk für rutschfreien Sitz
- Individuell bedruckbar
- 4-11 in ganzen Größen

Material: 85% Polyester, 15% Elasthan

CHF 24,-\*



7242010  
schwarz





**7240701**  
schwarz/green

## KNIESCHONER

Maximaler Schutz. Sicherer Sitz.

- Anatomische Form
- Optimale Dämpfungseigenschaften
- Abriebfeste & hitzebeständige Außenschicht
- Perfekter Halt & optimaler Schutz

Oberstoff: 100% Polyamid  
Futter: 100% Neopren  
Polsterung: 54% Polyester, 39% EVA, 7% Elasthan

Erwachsene: Gr. S-XL CHF 45,-\*



**7401904**  
schwarz

## VOLLEYBALL KNIESCHONER

Robuster Knieschoner für maximalen Schutz.

- Anatomische Form
- Optimale Dämpfungseigenschaften
- Abriebfeste & hitzebeständige Außenschicht
- Perfekter Halt & optimaler Schutz

Erwachsene: Gr. S-XL CHF 45,-\*

## FLASCHENTRÄGER

- Für 12 Flaschen geeignet
- Strapazierfähiges Kunststoffmaterial

CHF 40,-\*



7241805  
schwarz



7242201  
schwarz

7242202  
rot

7242203  
green

7242204  
new royal



7242205  
transparent

## TRINKFLASCHE TEAM

Neue Energie tanken.

- 800 ml Fassungsvermögen
- Auslaufsicher und sofort trinkbereit dank Push/Pull-Ventil
- Schraubverschluss
- Lebensmittelecht und BPA-frei
- Leicht zu reinigen
- Individualisierbar mit Vereinslogo

CHF 6,-\*

## TRINKFLASCHE ECO

Trinken und dabei etwas Gutes tun: ökologisch hergestellte Trinkflasche.

- Aus nachwachsenden Materialien gefertigt
- 725 ml Fassungsvermögen
- Auslaufsicher und sofort trinkbereit dank Automatik-Ventil
- Schraubverschluss
- Lebensmittelecht und BPA-frei
- Leicht zu reinigen
- Individualisierbar mit Vereinslogo

CHF 9,-\*

## WASSERTASCHE

Praktische Alternative zur Eisbox: In der handlichen Ice Bag können neben Wasser, Eiswürfeln und Kühlakkus auch weitere wichtige Utensilien, wie Verbandsmaterial, untergebracht werden.

- Wasserdichtes, strapazierfähiges Material
- 8 l Fassungsvermögen
- Durchgehender Reißverschluss für einfaches Öffnen und Befüllen
- Zwei seitliche Taschen für Flaschen
- Aufgesetztes, großes Fach mit Klettverschluss für Verbandsmaterial, Eisspray & Co.
- Kleines Fach mit Reißverschluss für Kleinstutensilien wie Kabinenschlüssel

Material: 100% 600D Polyester  
Innenmaterial: 100% PVC

CHF 30,-\*



Neuheit



7232204  
schwarz





7241906  
green gecko



7241907  
gelb



7241908  
neon orange



7241905  
schwarz



7241901  
schwarz



7241902  
green gecko



7241903  
gelb



7241904  
neon orange

## KAPITÄNSBINDE

Armbinde für Fußball-Spielführer.

- In Größe 1 (Junior) und 2 (Senior) erhältlich
- Anti-Rutsch-Innenseite

Material: 60% Polyester, 40% Gummi

CHF 8,-\*

## KAPITÄNSBINDE MIT KLETT

Praktische Armbinde für Spielführer.

- In Größe 1 (Junior) und 2 (Senior) erhältlich
- Inklusive elastischer Schlaufe für einfaches Anziehen
- Anti-Rutsch-Innenseite
- Verstellbarer Klettverschluss

Material: 50% Polyester, 40% Gummi, 10% Nylon

CHF 9,-\*



324401  
schwarz

## TRAUERBINDE

Material: 65% Baumwolle, 13% Polyester, 22% Elasthan

CHF 8,-\*



543236  
weiß

## ORDNERBINDE

Material: 65% Baumwolle, 13% Polyester, 22% Elasthan

CHF 8,-\*

## SCHIEDSRICHTERPFEIFE CLASSIC

- Pfeife ohne Kugel
- Extrem durchdringender Ton

Material: 100% Polyacetat

CHF 12,-\*



732304  
schwarz



732305  
royal



732306  
green gecko



732307  
gelb



732308  
rot

## PFEIFENSCHNUR HANDGELENK

- 25 cm lang
- Nylon mit Karabiner

Material: 100% Nylon

CHF 4,-\*

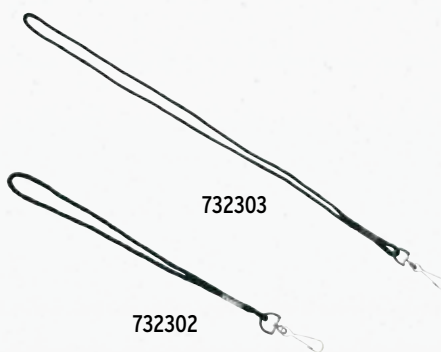

732303

732302

## PFEIFENSCHNUR

- 48 cm lang
- Nylon mit Karabiner

Material: 100% Nylon

CHF 4,50\*

## SCHIEDSRICHTERFAHNEN

- Preiswerte Fahne mit Softgrip
- Leuchtfarben gelb/rot kariert
- Komplett mit Tasche

CHF 30,-\*



724503

## MARKIERUNGSHEMD

Mach dein Team!

- Vielseitig einsetzbares Markierungshemd
- Atmungsaktives Polyestermaterial
- Großes Logo auf der Brust

Material: 100% Polyester

|             |          |     |       |
|-------------|----------|-----|-------|
| Kinder:     | Gr.XS    | CHF | 14,-* |
| Erwachsene: | Gr. S, L | CHF | 14,-* |



308200  
neon gelb



308201  
green



308202  
neon orange



308203  
curacao

## WENDE-MARKIERUNGSHEMD

Zwei Leibchen in einem.

- Atmungsaktives Polyestermaterial
- Robust und reißfest
- Großes Logo auf der Brust
- Zum Wenden

Material: 100% Polyester

|             |          |     |       |
|-------------|----------|-----|-------|
| Kinder:     | Gr.XS    | CHF | 15,-* |
| Erwachsene: | Gr. S, L | CHF | 15,-* |



3242001  
curacao/neon yellow



3242002  
orange/green







724104  
red/blue/yellow/white

### MARKIERUNGSHÜTCHEN SET

- Aus flexiblem Kunststoff, keine Verletzungsgefahr
- Leicht und platzsparend auf einem Transportstab
- VPE 40 Stk.
- Ø 20cm, Höhe 5,5 cm

CHF 60,-\*



720071  
neon gelb/orange

### MARKIERUNGSSCHEIBEN SET

- Aus flexiblem Kunststoff, keine Verletzungsgefahr
- Rutschfeste Beschichtung zur Verletzungsprophylaxe
- VPE 24 Stk.

CHF 65,-\*



724107  
gelb

### SLALOMSTANGE MIT ERDSPIESS

- Vielseitige Trainingshilfe zur Absteckung von Trainingsparcours
- Ø 3 cm, Länge 160 cm

Set 6 Stück CHF 80,-\*

CHF 16,-\*

### KOORDINATIONSLEITER FLEX

Praktische Koordinationsleiter für effektives Training.

- Ideal für Lauf-, Sprint- und Koordinationstraining zur Verbesserung der Beinarbeit
- 12 flexible, bruchfeste Kunststoffsprosse
- Strapazierfähige Gurtbänder
- Rutschfeste Beschichtung zur Verletzungsprophylaxe
- Abstände zwischen den Sprossen variabel
- Inkl. Transporttasche
- Länge ca. 6 m, Breite 0,5 m

CHF 60,-\*



7241913  
neon orange/schwarz



723002  
schwarz/green

## BALLNETZ FÜR 5 BÄLLE

- Innovatives Verschluss-System zur einfachen Handhabung ohne Knoten

CHF 10,-\*



723001  
schwarz/green

## BALLNETZ FÜR 10 BÄLLE

- Innovatives Verschluss-System zur einfachen Handhabung ohne Knoten

CHF 14,-\*



7241810  
schwarz/weiß

## BALLSACK 12 BÄLLE

- Individualisierbar dank großer Print-Fläche
- Leichte geräumige Balltasche für den praktischen Transport von bis zu 12 Bällen
- Schultertragegurte und Kordelverschluss mit Stopper

CHF 40,-\*



723672  
schwarz/weiß

## BALLSACK FÜR 18 BÄLLE

- Leichte geräumige Balltasche für den praktischen Transport von bis zu 18 Bällen
- Schultertragegurte und Kordelverschluss mit Stopper

Material: 420D Nylon, Mesh

CHF 50,-\*

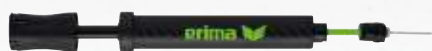

**7242001**  
schwarz/green gecko

### LUFTPUMPE 8'

- Zwei-Wege-Pumpe
- Beschleunigt den Pumpvorgang gegenüber herkömmlichen Luftpumpen
- Inkl. Ventilschlauch und europäischer Nadel
- Nadelfach mit fixiertem Deckel

Material: 100% Polypropylen

CHF 12,-\*

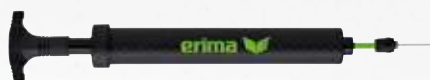

**7242002**  
schwarz/green gecko

### LUFTPUMPE 12'

- Zwei-Wege-Pumpe
- Beschleunigt den Pumpvorgang gegenüber herkömmlichen Luftpumpen
- Inkl. Ventilschlauch und europäischer Nadel

Material: 100% Polypropylen

CHF 18,-\*



**7242003**  
schwarz/green gecko

### PUMPE MIT LUFTDRUCKMESSER

- Zwei-Wege-Pumpe
- Inkl. Ventilschlauch und europäischer Nadel
- Inkl. eingebautem Luftdruckmesser

Material: 100% Polypropylen

CHF 33,-\*



**731307**  
alusilber

### VENTILNADELN 3 STK.

- Robuste Ventilnadeln vernickelt 2mm
- Europäische Norm, 3er Set

Material: 100% Stahl

CHF 8,-\*



**731501**  
schwarz/weiß

### LUFTDRUCKMESSER

- Universeller Luftdruckmesser
- Skala-Einteilung 0-15 psi. 0-1 kg/cm<sup>2</sup>

Material: 100% Polyacetat

CHF 24,-\*

### KOMPRESSOR

- Hochleistungskompressor mit sehr leisem Kolbenmotor
- Läuft Stunden ohne Überhitzung
- Druckleistung ca. 5,5 bar
- 220/240V

Material: 100% Stahl

CHF 280,-\*



**724101**



# ARTIKELNUMMERNVERZEICHNIS

|         |                                    |     |         |                                 |     |                           |                                     |    |
|---------|------------------------------------|-----|---------|---------------------------------|-----|---------------------------|-------------------------------------|----|
| 1011821 | LIGA 2.0 PRÄSENTATIONSJACKE        | 103 | 1012316 |                                 | 19  | 1032041                   |                                     | 67 |
| 1011822 |                                    | 103 | 1012317 |                                 | 19  | 1032042                   |                                     | 67 |
| 1011823 |                                    | 103 | 1012318 |                                 | 19  | 1032043                   |                                     | 67 |
| 1011824 |                                    | 103 | 1021901 | 5-C POLYESTERJACKE              | 79  | 1032044                   |                                     | 67 |
| 1011825 |                                    | 103 | 1021902 |                                 | 79  | 1032045                   | SQUAD TRAININGSJACKE MIT KAPUZE     | 55 |
| 1011826 |                                    | 103 | 1021903 |                                 | 79  | 1032046                   |                                     | 55 |
| 1011827 |                                    | 103 | 1021904 |                                 | 79  | 1032047                   |                                     | 55 |
| 1011828 |                                    | 103 | 1021905 |                                 | 79  | 1032048                   |                                     | 55 |
| 1011829 |                                    | 103 | 1021906 |                                 | 79  | 1032049                   |                                     | 55 |
| 1011830 |                                    | 103 | 1031801 | LIGA 2.0 TRAININGSJACKE         | 105 | 1032050                   |                                     | 55 |
| 1011831 |                                    | 115 | 1031802 |                                 | 105 | 1032051                   |                                     | 55 |
| 1011832 |                                    | 115 | 1031803 |                                 | 105 | 1032052                   |                                     | 55 |
| 1011833 |                                    | 115 | 1031804 |                                 | 105 | 1032053                   |                                     | 55 |
| 1011834 |                                    | 115 | 1031805 |                                 | 105 | 1032054                   |                                     | 55 |
| 1011835 |                                    | 115 | 1031806 |                                 | 105 | 1032055                   |                                     | 55 |
| 1011836 |                                    | 115 | 1031807 |                                 | 105 | 1032056                   |                                     | 65 |
| 1011837 |                                    | 115 | 1031808 |                                 | 105 | 1032057                   |                                     | 65 |
| 1011838 |                                    | 115 | 1031809 |                                 | 105 | 1032058                   |                                     | 65 |
| 1011839 |                                    | 115 | 1031810 |                                 | 105 | 1032059                   |                                     | 65 |
| 1011840 |                                    | 115 | 1031901 | 5-C TRAININGSJACKE MIT KAPUZE   | 81  | 1032060                   |                                     | 65 |
| 1011901 | 5-C PRÄSENTATIONSJACKE             | 77  | 1031902 |                                 | 81  | 1032061                   |                                     | 65 |
| 1011902 |                                    | 77  | 1031903 |                                 | 81  | 1032062                   |                                     | 65 |
| 1011903 |                                    | 77  | 1031904 |                                 | 81  | 1032063                   |                                     | 65 |
| 1011904 |                                    | 77  | 1031905 |                                 | 81  | 1032064                   |                                     | 65 |
| 1011905 |                                    | 77  | 1031906 |                                 | 81  | 1032065                   |                                     | 65 |
| 1011906 |                                    | 77  | 1031907 |                                 | 81  | 1032066                   |                                     | 65 |
| 1011907 |                                    | 77  | 1031908 |                                 | 81  | 1032205                   | SIX WINGS TRAININGSJACKE MIT KAPUZE | 33 |
| 1011908 |                                    | 77  | 1031909 |                                 | 81  | 1032206                   |                                     | 33 |
| 1011909 |                                    | 77  | 1031910 |                                 | 91  | 1032207                   |                                     | 33 |
| 1011910 |                                    | 89  | 1031911 |                                 | 91  | 1032208                   |                                     | 33 |
| 1011911 |                                    | 89  | 1031912 |                                 | 91  | 1032209                   |                                     | 33 |
| 1011912 |                                    | 89  | 1031913 |                                 | 91  | 1032210                   |                                     | 33 |
| 1011913 |                                    | 89  | 1031914 |                                 | 91  | 1032211                   |                                     | 33 |
| 1011914 |                                    | 89  | 1031915 |                                 | 91  | 1032212                   |                                     | 33 |
| 1011915 |                                    | 89  | 1031916 |                                 | 91  | 1032213                   |                                     | 33 |
| 1011916 |                                    | 89  | 1031917 |                                 | 91  | 1032214                   |                                     | 33 |
| 1011917 |                                    | 89  | 1031918 |                                 | 91  | 1032215                   |                                     | 33 |
| 1011918 |                                    | 89  | 1031919 |                                 | 91  | 1032216                   |                                     | 45 |
| 1011919 |                                    | 89  | 1032001 | SQUAD TRACKTOP JACKE MIT KAPUZE | 53  | 1032217                   |                                     | 45 |
| 1012201 | SIX WINGS PRÄSENTATIONSJACKE       | 31  | 1032002 |                                 | 53  | 1032218                   |                                     | 45 |
| 1012202 |                                    | 31  | 1032003 |                                 | 53  | 1032219                   |                                     | 45 |
| 1012203 |                                    | 31  | 1032004 |                                 | 53  | 1032220                   |                                     | 45 |
| 1012204 |                                    | 31  | 1032005 |                                 | 53  | 1032221                   |                                     | 45 |
| 1012205 |                                    | 31  | 1032006 |                                 | 53  | 1032222                   |                                     | 45 |
| 1012206 |                                    | 31  | 1032007 |                                 | 53  | 1032223                   |                                     | 45 |
| 1012207 |                                    | 31  | 1032008 |                                 | 53  | 1032224                   |                                     | 45 |
| 1012208 |                                    | 31  | 1032009 |                                 | 53  | 1032225                   |                                     | 45 |
| 1012209 |                                    | 31  | 1032010 |                                 | 53  | 1032226                   |                                     | 45 |
| 1012210 |                                    | 31  | 1032011 |                                 | 53  | 1032227                   | SIX WINGS WORKER JACKE              | 35 |
| 1012211 |                                    | 31  | 1032012 |                                 | 63  | 1032228                   |                                     | 35 |
| 1012212 |                                    | 43  | 1032013 |                                 | 63  | 1032229                   |                                     | 35 |
| 1012213 |                                    | 43  | 1032014 |                                 | 63  | 1032230                   |                                     | 35 |
| 1012214 |                                    | 43  | 1032015 |                                 | 63  | 1032231                   |                                     | 35 |
| 1012215 |                                    | 43  | 1032016 |                                 | 63  | 1032232                   |                                     | 35 |
| 1012216 |                                    | 43  | 1032017 |                                 | 63  | 1032233                   |                                     | 35 |
| 1012217 |                                    | 43  | 1032018 |                                 | 63  | 1032234                   |                                     | 35 |
| 1012218 |                                    | 43  | 1032019 |                                 | 63  | 1032235                   |                                     | 35 |
| 1012219 |                                    | 43  | 1032020 |                                 | 63  | 1032236                   |                                     | 35 |
| 1012220 |                                    | 43  | 1032021 |                                 | 63  | 1032237                   |                                     | 35 |
| 1012221 |                                    | 43  | 1032022 |                                 | 63  | 1032253                   | SIX WINGS TRAININGSJACKE MIT KAPUZE | 33 |
| 1012222 |                                    | 43  | 1032023 | SQUAD WORKER JACKE              | 57  | 1032265                   |                                     | 45 |
| 1012234 |                                    | 31  | 1032024 |                                 | 57  | 1032277                   | SIX WINGS WORKER JACKE              | 35 |
| 1012246 |                                    | 43  | 1032025 |                                 | 57  | 1032301                   | CHANGE BY ERIMA                     |    |
| 1012301 | CHANGE BY ERIMA PRÄSENTATIONSJACKE | 13  | 1032026 |                                 | 57  | TRAININGSJACKE MIT KAPUZE |                                     | 15 |
| 1012302 |                                    | 13  | 1032027 |                                 | 57  | 1032302                   |                                     | 15 |
| 1012303 |                                    | 13  | 1032028 |                                 | 57  | 1032303                   |                                     | 15 |
| 1012304 |                                    | 13  | 1032029 |                                 | 57  | 1032304                   |                                     | 15 |
| 1012305 |                                    | 13  | 1032030 |                                 | 57  | 1032305                   |                                     | 15 |
| 1012306 |                                    | 13  | 1032031 |                                 | 57  | 1032306                   |                                     | 15 |
| 1012307 |                                    | 13  | 1032032 |                                 | 57  | 1032307                   |                                     | 15 |
| 1012308 |                                    | 13  | 1032033 |                                 | 57  | 1032308                   |                                     | 15 |
| 1012309 |                                    | 13  | 1032034 |                                 | 67  | 1032309                   |                                     | 15 |
| 1012310 |                                    | 19  | 1032035 |                                 | 67  | 1032310                   |                                     | 21 |
| 1012311 |                                    | 19  | 1032036 |                                 | 67  | 1032311                   |                                     | 21 |
| 1012312 |                                    | 19  | 1032037 |                                 | 67  | 1032312                   |                                     | 21 |
| 1012313 |                                    | 19  | 1032038 |                                 | 67  | 1032313                   |                                     | 21 |
| 1012314 |                                    | 19  | 1032039 |                                 | 67  | 1032314                   |                                     | 21 |
| 1012315 |                                    | 19  | 1032040 |                                 | 67  | 1032315                   |                                     | 21 |

|         |                                     |           |         |                              |          |         |                   |      |
|---------|-------------------------------------|-----------|---------|------------------------------|----------|---------|-------------------|------|
| 1032316 | .....                               | .21       | 1071902 | .....                        | .81      | 1081829 | .....             | .111 |
| 1032317 | .....                               | .21       | 1071903 | .....                        | .81      | 1081830 | .....             | .111 |
| 1032318 | .....                               | .21       | 1071904 | .....                        | .81      | 1081831 | .....             | .119 |
| 1032319 | LIGA STAR POLYESTER TRAININGSJACKE  | .127      | 1071905 | .....                        | .81      | 1081832 | .....             | .119 |
| 1032320 | .....                               | .127      | 1071906 | .....                        | .81      | 1081833 | .....             | .119 |
| 1032321 | .....                               | .127      | 1071907 | .....                        | .81      | 1081834 | .....             | .119 |
| 1032322 | .....                               | .127      | 1071908 | .....                        | .81      | 1081835 | .....             | .119 |
| 1032323 | .....                               | .127      | 1071909 | .....                        | .81      | 1081836 | .....             | .119 |
| 1032324 | .....                               | .127      | 1071910 | .....                        | .91      | 1081837 | .....             | .119 |
| 1032325 | .....                               | .127      | 1071911 | .....                        | .91      | 1081838 | .....             | .119 |
| 1032326 | LIGA STAR TRAININGSJACKE MIT KAPUZE | .125      | 1071912 | .....                        | .91      | 1081839 | .....             | .119 |
| 1032327 | .....                               | .125      | 1071913 | .....                        | .91      | 1081840 | .....             | .119 |
| 1032328 | .....                               | .125      | 1071914 | .....                        | .91      | 1081901 | 5-C T-SHIRT       | .85  |
| 1032329 | .....                               | .125      | 1071915 | .....                        | .91      | 1081902 | .....             | .85  |
| 1032330 | .....                               | .125      | 1071916 | .....                        | .91      | 1081903 | .....             | .85  |
| 1032331 | .....                               | .125      | 1071917 | .....                        | .91      | 1081904 | .....             | .85  |
| 1032332 | .....                               | .125      | 1071918 | .....                        | .91      | 1081905 | .....             | .85  |
| 1051802 | LIGA 2.0 ALLWETTERJACKE             | .113      | 1071919 | .....                        | .91      | 1081906 | .....             | .85  |
| 1051803 | .....                               | .113      | 1072001 | SQUAD KAPUZENSWEAT           | .55      | 1081907 | .....             | .85  |
| 1051804 | .....                               | .113      | 1072002 | .....                        | .55      | 1081908 | .....             | .85  |
| 1051805 | .....                               | .113      | 1072003 | .....                        | .55      | 1081909 | .....             | .85  |
| 1051806 | .....                               | .113      | 1072004 | .....                        | .55      | 1081910 | .....             | .85  |
| 1051807 | .....                               | .113      | 1072005 | .....                        | .55      | 1081911 | .....             | .95  |
| 1051808 | .....                               | .113      | 1072006 | .....                        | .55      | 1081912 | .....             | .95  |
| 1051809 | .....                               | .113      | 1072007 | .....                        | .55      | 1081913 | .....             | .95  |
| 1051810 | .....                               | .113      | 1072008 | .....                        | .55      | 1081914 | .....             | .95  |
| 1051811 | .....                               | .113      | 1072009 | .....                        | .55      | 1081915 | .....             | .95  |
| 1051901 | 5-C ALLWETTERJACKE                  | .87       | 1072010 | .....                        | .55      | 1081916 | .....             | .95  |
| 1051902 | .....                               | .87       | 1072011 | .....                        | .55      | 1081917 | .....             | .95  |
| 1052001 | SQUAD ALLWETTERJACKE                | .61       | 1072012 | .....                        | .65      | 1081918 | .....             | .95  |
| 1052002 | .....                               | .61       | 1072013 | .....                        | .65      | 1081919 | .....             | .95  |
| 1052003 | .....                               | .61       | 1072014 | .....                        | .65      | 1081920 | .....             | .95  |
| 1061801 | LIGA 2.0 STADIONJACKE               | .113      | 1072015 | .....                        | .65      | 1081921 | .....             | .95  |
| 1061802 | .....                               | .113      | 1072016 | .....                        | .65      | 1081922 | 5-C TANKTOP       | .97  |
| 1061901 | 5-C JACKE MIT ABNEHMBAREN ÄRMELN    | .87       | 1072017 | .....                        | .65      | 1081923 | .....             | .97  |
| 1061902 | .....                               | .87       | 1072018 | .....                        | .65      | 1081924 | .....             | .97  |
| 1061903 | .....                               | .87       | 1072019 | .....                        | .65      | 1081925 | .....             | .97  |
| 1061904 | .....                               | .87       | 1072020 | .....                        | .65      | 1081926 | .....             | .97  |
| 1061905 | .....                               | .87       | 1072021 | .....                        | .65      | 1081927 | .....             | .97  |
| 1062201 | SIX WINGS                           |           | 1072022 | .....                        | .65      | 1081928 | .....             | .97  |
|         | JACKE MIT ABNEHMBAREN ÄRMELN        | .41       | 1072201 | SIX WINGS SWEATSHIRT         | .37, 323 | 1081929 | .....             | .97  |
| 1062202 | .....                               | .41       | 1072202 | .....                        | .37, 323 | 1081930 | .....             | .97  |
| 1062203 | .....                               | .41       | 1072203 | .....                        | .37, 323 | 1081931 | .....             | .97  |
| 1062204 | .....                               | .41       | 1072204 | .....                        | .37, 323 | 1081932 | .....             | .97  |
| 1062205 | .....                               | .41       | 1072205 | .....                        | .37, 323 | 1082001 | SQUAD TANKTOP     | .69  |
| 1062206 | .....                               | .41       | 1072206 | .....                        | .37, 323 | 1082002 | .....             | .69  |
| 1062207 | .....                               | .41       | 1072207 | .....                        | .37, 323 | 1082003 | .....             | .69  |
| 1071841 | LIGA 2.0 TRAININGSJACKE MIT KAPUZE  | .109      | 1072208 | .....                        | .37, 323 | 1082004 | .....             | .69  |
| 1071842 | .....                               | .109      | 1072209 | .....                        | .37, 323 | 1082005 | .....             | .69  |
| 1071843 | .....                               | .109      | 1072210 | .....                        | .37, 323 | 1082006 | .....             | .69  |
| 1071844 | .....                               | .109      | 1072211 | .....                        | .37, 323 | 1082007 | .....             | .69  |
| 1071845 | .....                               | .109      | 1072225 | .....                        | .37      | 1082008 | .....             | .69  |
| 1071846 | .....                               | .109      | 1072301 | CHANGE BY ERIMA KAPUZENSWEAT | .15      | 1082009 | .....             | .69  |
| 1071847 | .....                               | .109      | 1072302 | .....                        | .15      | 1082010 | .....             | .69  |
| 1071848 | .....                               | .109      | 1072303 | .....                        | .15      | 1082011 | .....             | .69  |
| 1071849 | .....                               | .109      | 1072304 | .....                        | .15      | 1082012 | SQUAD T-SHIRT     | .69  |
| 1071850 | .....                               | .109      | 1072305 | .....                        | .15      | 1082013 | .....             | .69  |
| 1071851 | .....                               | .117      | 1072306 | .....                        | .15      | 1082014 | .....             | .69  |
| 1071852 | .....                               | .117      | 1072307 | .....                        | .15      | 1082015 | .....             | .69  |
| 1071853 | .....                               | .117      | 1072308 | .....                        | .15      | 1082016 | .....             | .69  |
| 1071854 | .....                               | .117      | 1072309 | .....                        | .15      | 1082017 | .....             | .69  |
| 1071855 | .....                               | .117      | 1072310 | .....                        | .21      | 1082018 | .....             | .69  |
| 1071856 | .....                               | .117      | 1072311 | .....                        | .21      | 1082019 | .....             | .69  |
| 1071857 | .....                               | .117      | 1072312 | .....                        | .21      | 1082020 | .....             | .69  |
| 1071858 | .....                               | .117      | 1072313 | .....                        | .21      | 1082021 | .....             | .69  |
| 1071859 | .....                               | .117      | 1072314 | .....                        | .21      | 1082022 | .....             | .69  |
| 1071860 | .....                               | .117      | 1072315 | .....                        | .21      | 1082023 | .....             | .59  |
| 1071861 | LIGA 2.0 SWEATSHIRT                 | .109, 322 | 1072316 | .....                        | .21      | 1082024 | .....             | .59  |
| 1071862 | .....                               | .109, 322 | 1072317 | .....                        | .21      | 1082025 | .....             | .59  |
| 1071863 | .....                               | .109, 322 | 1072318 | .....                        | .21      | 1082026 | .....             | .59  |
| 1071864 | .....                               | .109, 322 | 1081821 | LIGA 2.0 T-SHIRT             | .111     | 1082027 | .....             | .59  |
| 1071865 | .....                               | .109, 322 | 1081822 | .....                        | .111     | 1082028 | .....             | .59  |
| 1071866 | .....                               | .109, 322 | 1081823 | .....                        | .111     | 1082029 | .....             | .59  |
| 1071867 | .....                               | .109, 322 | 1081824 | .....                        | .111     | 1082030 | .....             | .59  |
| 1071868 | .....                               | .109, 322 | 1081825 | .....                        | .111     | 1082031 | .....             | .59  |
| 1071869 | .....                               | .109, 322 | 1081826 | .....                        | .111     | 1082032 | .....             | .59  |
| 1071870 | .....                               | .109, 322 | 1081827 | .....                        | .111     | 1082033 | .....             | .59  |
| 1071901 | 5-C KAPUZENSWEAT                    | .81       | 1081828 | .....                        | .111     | 1082205 | SIX WINGS T-SHIRT | .39  |

|         |                                  |          |         |  |                      |         |                                |    |
|---------|----------------------------------|----------|---------|--|----------------------|---------|--------------------------------|----|
| 1082206 | .....                            | 39       | 1102201 | SIX WINGS WORKER HOSE.....             | 33, 35, 157          | 1111906 | .....                          | 85 |
| 1082207 | .....                            | 39       | 1102202 | .....                                  | 33, 35, 157          | 1111907 | .....                          | 85 |
| 1082208 | .....                            | 39       | 1102203 | .....                                  | 33, 35, 157          | 1111908 | .....                          | 85 |
| 1082209 | .....                            | 39       | 1102204 | .....                                  | 33, 35, 157          | 1111909 | .....                          | 85 |
| 1082210 | .....                            | 39       | 1102205 | .....                                  | 33, 35, 157          | 1111910 | .....                          | 85 |
| 1082211 | .....                            | 39       | 1102206 | .....                                  | 33, 35, 157          | 1111911 | .....                          | 95 |
| 1082212 | .....                            | 39       | 1102207 | .....                                  | 33, 35, 157          | 1111912 | .....                          | 95 |
| 1082213 | .....                            | 39       | 1102208 | .....                                  | 33, 35, 157          | 1111913 | .....                          | 95 |
| 1082214 | .....                            | 39       | 1102209 | .....                                  | 33, 35, 157          | 1111914 | .....                          | 95 |
| 1082215 | .....                            | 39       | 1102210 | .....                                  | 45, 169              | 1111915 | .....                          | 95 |
| 1082216 | .....                            | 47       | 1102211 | .....                                  | 45, 169              | 1111916 | .....                          | 95 |
| 1082217 | .....                            | 47       | 1102212 | .....                                  | 45, 169              | 1111917 | .....                          | 95 |
| 1082218 | .....                            | 47       | 1102213 | .....                                  | 45, 169              | 1111918 | .....                          | 95 |
| 1082219 | .....                            | 47       | 1102214 | .....                                  | 45, 169              | 1111919 | .....                          | 95 |
| 1082220 | .....                            | 47       | 1102215 | .....                                  | 45, 169              | 1111920 | .....                          | 95 |
| 1082221 | .....                            | 47       | 1102216 | .....                                  | 45, 169              | 1111921 | .....                          | 95 |
| 1082222 | .....                            | 47       | 1102217 | .....                                  | 45, 169              | 1112001 | SQUAD POLOSHIRT.....           | 71 |
| 1082223 | .....                            | 47       | 1102218 | .....                                  | 45, 169              | 1112002 | .....                          | 71 |
| 1082224 | .....                            | 47       | 1102219 | .....                                  | 45, 169              | 1112003 | .....                          | 71 |
| 1082225 | .....                            | 47       | 1102220 | .....                                  | 45, 169              | 1112004 | .....                          | 71 |
| 1082226 | .....                            | 47       | 1102221 | .....                                  | 45, 169              | 1112005 | .....                          | 71 |
| 1082227 | .....                            | 47       | 1102222 | .....                                  | 45, 169              | 1112006 | .....                          | 71 |
| 1082228 | .....                            | 47       | 1102223 | .....                                  | 45, 169              | 1112007 | .....                          | 71 |
| 1082229 | .....                            | 47       | 1102224 | .....                                  | 45, 169              | 1112008 | .....                          | 71 |
| 1082230 | CHANGE BY ERIMA TANKTOP.....     | 25       | 1102225 | TEAM PRÄSENTATIONSHOSE.....            | 31, 53, 77, 156      | 1112009 | .....                          | 71 |
| 1082301 | .....                            | 25       | 1102226 | .....                                  | 31, 53, 156          | 1112010 | .....                          | 71 |
| 1082302 | .....                            | 25       | 1102227 | .....                                  | 31, 53, 156          | 1112011 | .....                          | 71 |
| 1082303 | .....                            | 25       | 1102228 | .....                                  | 31, 53, 156          | 1112012 | .....                          | 59 |
| 1082304 | .....                            | 25       | 1102229 | .....                                  | 31, 77, 156          | 1112013 | .....                          | 59 |
| 1082305 | .....                            | 25       | 1102230 | .....                                  | 31, 53, 156          | 1112014 | .....                          | 59 |
| 1082306 | .....                            | 25       | 1102231 | .....                                  | 31, 156              | 1112015 | .....                          | 59 |
| 1082307 | .....                            | 25       | 1102232 | .....                                  | 31, 53, 77, 156      | 1112016 | .....                          | 59 |
| 1082308 | .....                            | 25       | 1102233 | .....                                  | 43, 63, 89, 168      | 1112017 | .....                          | 59 |
| 1082309 | .....                            | 25       | 1102234 | .....                                  | 43, 63, 168          | 1112018 | .....                          | 59 |
| 1082310 | CHANGE BY ERIMA T-SHIRT.....     | 17       | 1102235 | .....                                  | 43, 63, 168          | 1112019 | .....                          | 59 |
| 1082311 | .....                            | 17       | 1102236 | .....                                  | 43, 63, 168          | 1112020 | .....                          | 59 |
| 1082312 | .....                            | 17       | 1102237 | .....                                  | 43, 63, 168          | 1112021 | .....                          | 59 |
| 1082313 | .....                            | 17       | 1102238 | .....                                  | 43, 63, 168          | 1112022 | .....                          | 59 |
| 1082314 | .....                            | 17       | 1102239 | .....                                  | 43, 63, 168          | 1112201 | SIX WINGS POLOSHIRT.....       | 39 |
| 1082315 | .....                            | 17       | 1102240 | .....                                  | 43, 63, 168          | 1112202 | .....                          | 39 |
| 1082316 | .....                            | 17       | 1102241 | .....                                  | 43, 63, 168          | 1112203 | .....                          | 39 |
| 1082317 | .....                            | 17       | 1102242 | .....                                  | 43, 63, 168          | 1112204 | .....                          | 39 |
| 1082318 | .....                            | 17       | 1102243 | .....                                  | 43, 63, 168          | 1112205 | .....                          | 39 |
| 1082319 | .....                            | 17       | 1102244 | .....                                  | 43, 63, 168          | 1112206 | .....                          | 39 |
| 1082320 | .....                            | 17       | 1102245 | .....                                  | 43, 63, 168          | 1112207 | .....                          | 39 |
| 1082321 | .....                            | 17       | 1102246 | .....                                  | 43, 63, 168          | 1112208 | .....                          | 39 |
| 1082322 | .....                            | 17       | 1102247 | .....                                  | 43, 63, 168          | 1112209 | .....                          | 39 |
| 1082323 | .....                            | 17       | 1102248 | .....                                  | 43, 63, 168          | 1112210 | .....                          | 39 |
| 1082324 | .....                            | 17       | 1102249 | .....                                  | 43, 63, 168          | 1112211 | .....                          | 39 |
| 1082325 | .....                            | 17       | 1102250 | .....                                  | 43, 63, 168          | 1112212 | .....                          | 47 |
| 1082326 | .....                            | 17       | 1102301 | PERFORMANCE TRAININGSHOSE.....         | 125, 159             | 1112213 | .....                          | 47 |
| 1082327 | .....                            | 17       | 1102302 | .....                                  | 125, 159             | 1112214 | .....                          | 47 |
| 1082328 | LIGA STAR TRAININGS T-SHIRT..... | 129      | 1102303 | .....                                  | 170                  | 1112215 | .....                          | 47 |
| 1082329 | .....                            | 129      | 1102304 | .....                                  | 170                  | 1112216 | .....                          | 47 |
| 1082330 | .....                            | 129      | 1102305 | CHANGE BY ERIMA PRÄSENTATIONSHOSE..... | 13, 53, 77, 103, 155 | 1112217 | .....                          | 47 |
| 1082331 | .....                            | 129      | 1102306 | .....                                  | 13, 53, 77, 103, 155 | 1112218 | .....                          | 47 |
| 1082332 | .....                            | 129      | 1102307 | .....                                  | 13, 53, 77, 155      | 1112219 | .....                          | 47 |
| 1082333 | .....                            | 129      | 1102308 | .....                                  | 13, 53, 77, 103, 155 | 1112220 | .....                          | 47 |
| 1082334 | .....                            | 129      | 1102309 | .....                                  | 13, 53, 77, 103, 155 | 1112221 | .....                          | 47 |
| 109330  | CLUB 1900 SHORTS.....            | 111, 164 | 1102310 | .....                                  | 19, 63, 89, 115, 167 | 1112222 | .....                          | 47 |
| 109331  | .....                            | 111, 164 | 1102311 | .....                                  | 19, 63, 89, 115, 167 | 1112223 | .....                          | 39 |
| 109332  | .....                            | 111, 164 | 1102312 | .....                                  | 19, 63, 89, 167      | 1112246 | .....                          | 47 |
| 109333  | CLUB 1900 SHORTS.....            | 119, 174 | 1102313 | .....                                  | 19, 63, 89, 115, 167 | 1112301 | CHANGE BY ERIMA POLOSHIRT..... | 17 |
| 109334  | .....                            | 119, 174 | 1102314 | .....                                  | 19, 63, 89, 115, 167 | 1112302 | .....                          | 17 |
| 109335  | .....                            | 119, 174 | 110620  | POLYESTER TRAININGSHOSE.....           | 158                  | 1112303 | .....                          | 17 |
| 109336  | CLUB 1900 SHORTS.....            | 111, 164 | 110621  | MIT BÜNDCHEN.....                      | 158                  | 1112304 | .....                          | 17 |
| 109337  | CLUB 1900 SHORTS.....            | 119, 174 | 1111821 | LIGA 2.0 POLOSHIRT.....                | 111                  | 1112305 | .....                          | 17 |
| 109611  | MARATHON SHORTS.....             | 224      | 1111822 | .....                                  | 111                  | 1112306 | .....                          | 17 |
| 1100701 | SHOOTER POLYESTERHOSE 2.0.....   | 170      | 1111823 | .....                                  | 111                  | 1112307 | .....                          | 17 |
| 1100702 | .....                            | 158      | 1111824 | .....                                  | 111                  | 1112308 | .....                          | 17 |
| 1100717 | .....                            | 170      | 1111825 | .....                                  | 111                  | 1112309 | .....                          | 17 |
| 1100719 | .....                            | 158      | 1111826 | .....                                  | 111                  | 1112310 | .....                          | 23 |
| 1102001 | SQUAD WORKER HOSE.....           | 57, 157  | 1111827 | .....                                  | 111                  | 1112311 | .....                          | 23 |
| 1102002 | .....                            | 57, 157  | 1111828 | .....                                  | 111                  | 1112312 | .....                          | 23 |
| 1102003 | .....                            | 57, 157  | 1111829 | .....                                  | 111                  | 1112313 | .....                          | 23 |
| 1102004 | .....                            | 57, 157  | 1111830 | .....                                  | 111                  | 1112314 | .....                          | 23 |
| 1102005 | .....                            | 67, 169  | 1111831 | .....                                  | 119                  | 1112315 | .....                          | 23 |
| 1102006 | .....                            | 67, 169  | 1111832 | .....                                  | 119                  | 1112316 | .....                          | 23 |
| 1102007 | .....                            | 67, 169  | 1111833 | .....                                  | 119                  |         |                                |    |
| 1102008 | .....                            | 67, 169  | 1111834 | .....                                  | 119                  |         |                                |    |
|         |                                  |          | 1111835 | .....                                  | 119                  |         |                                |    |
|         |                                  |          | 1111836 | .....                                  | 119                  |         |                                |    |
|         |                                  |          | 1111837 | .....                                  | 119                  |         |                                |    |
|         |                                  |          | 1111838 | .....                                  | 119                  |         |                                |    |
|         |                                  |          | 1111839 | .....                                  | 119                  |         |                                |    |
|         |                                  |          | 1111840 | .....                                  | 119                  |         |                                |    |
|         |                                  |          | 1111901 | 5-C POLOSHIRT.....                     | 85                   |         |                                |    |
|         |                                  |          | 1111902 | .....                                  | 85                   |         |                                |    |
|         |                                  |          | 1111903 | .....                                  | 85                   |         |                                |    |
|         |                                  |          | 1111904 | .....                                  | 85                   |         |                                |    |
|         |                                  |          | 1111905 | .....                                  | 85                   |         |                                |    |



|         |                         |                 |         |                               |                   |         |                             |               |
|---------|-------------------------|-----------------|---------|-------------------------------|-------------------|---------|-----------------------------|---------------|
| 1112317 | .....                   | 23              | 1262306 | .....                         | 127               | 2062314 | .....                       | 197           |
| 1112318 | .....                   | 23              | 1262307 | .....                         | 127               | 2062315 | .....                       | 197           |
| 1152001 | SQUAD WORKER SHORTS     | 59, 165         | 1331901 | 5-C LONGSLEEVE                | 83                | 2062316 | .....                       | 197           |
| 1152002 | .....                   | 59, 165         | 1331902 | .....                         | 83                | 2071801 | SWEATJACKE                  | 184           |
| 1152003 | .....                   | 59, 165         | 1331903 | .....                         | 83                | 2071802 | .....                       | 184           |
| 1152004 | .....                   | 59, 165         | 1331904 | .....                         | 83                | 2071803 | .....                       | 184           |
| 1152005 | .....                   | 69, 71, 175     | 1331905 | .....                         | 83                | 2071804 | .....                       | 184           |
| 1152006 | .....                   | 69, 71, 175     | 1331906 | .....                         | 83                | 2071805 | .....                       | 184           |
| 1152007 | .....                   | 69, 71, 175     | 1331907 | .....                         | 83                | 2071806 | .....                       | 184           |
| 1152008 | .....                   | 69, 71, 175     | 1331908 | .....                         | 83                | 2071816 | .....                       | 185           |
| 1152201 | SIX WINGS WORKER SHORTS | 47, 175         | 1331909 | .....                         | 83                | 2071817 | .....                       | 185           |
| 1152202 | .....                   | 47, 175         | 1331910 | .....                         | 93                | 2071818 | .....                       | 185           |
| 1152203 | .....                   | 47, 175         | 1331911 | .....                         | 93                | 2071819 | .....                       | 185           |
| 1152204 | .....                   | 47, 175         | 1331912 | .....                         | 93                | 2071820 | .....                       | 185           |
| 1152205 | .....                   | 47, 175         | 1331913 | .....                         | 93                | 2071821 | .....                       | 185           |
| 1152206 | .....                   | 47, 175         | 1331914 | .....                         | 93                | 2072001 | KAPUZENSWEATJACKE           | 187           |
| 1152207 | .....                   | 47, 175         | 1331915 | .....                         | 93                | 2072002 | .....                       | 187           |
| 1152208 | .....                   | 47, 175         | 1331916 | .....                         | 93                | 2072003 | .....                       | 187           |
| 1152209 | .....                   | 47, 175         | 1331917 | .....                         | 93                | 2072004 | .....                       | 187           |
| 1152210 | .....                   | 39, 165         | 1331918 | .....                         | 93                | 2072005 | .....                       | 187           |
| 1152211 | .....                   | 39, 165         | 1331919 | .....                         | 93                | 2072006 | .....                       | 187           |
| 1152212 | .....                   | 39, 165         | 2022301 | HYBRID LITE JACKE             | 194               | 2072007 | .....                       | 187           |
| 1152213 | .....                   | 39, 165         | 2022302 | .....                         | 194               | 2072008 | KAPUZENSWEAT                | 187           |
| 1152214 | .....                   | 39, 165         | 2022303 | .....                         | 195               | 2072009 | .....                       | 187           |
| 1152215 | .....                   | 39, 165         | 2022304 | .....                         | 195               | 2072010 | .....                       | 187           |
| 1152216 | .....                   | 39, 165         | 2032207 | ESSENTIAL TEAM TRACKTOP JACKE | 137               | 2072011 | .....                       | 187           |
| 1152217 | .....                   | 39, 165         | 2032208 | .....                         | 137               | 2072012 | .....                       | 187           |
| 1152218 | .....                   | 39, 165         | 2032209 | .....                         | 137               | 2072013 | .....                       | 187           |
| 1152301 | CHANGE BY ERIMA SHORTS  |                 | 2032210 | .....                         | 137               | 2072014 | .....                       | 187           |
|         | .....                   | 23, 25, 97, 174 | 2032211 | .....                         | 137               | 2072015 | .....                       | 186           |
| 1152302 | .....                   | 23, 25, 97, 174 | 2032212 | ESSENTIAL TEAM TRACKTOP JACKE | 143               | 2072016 | .....                       | 186           |
| 1152303 | .....                   | 23, 25, 97, 174 | 2032213 | .....                         | 143               | 2072017 | .....                       | 186           |
| 1162301 | .....                   | 17, 85, 164     | 2032214 | .....                         | 143               | 2072018 | .....                       | 186           |
| 1162302 | .....                   | 17, 85, 164     | 2032215 | .....                         | 143               | 2072019 | .....                       | 186           |
| 1162303 | .....                   | 17, 85, 164     | 2032216 | .....                         | 143               | 2072020 | .....                       | 186           |
| 118404  | FLEECE BEANIE           | 360             | 2052206 | TEAM ALLWETTERJACKE           |                   | 2072021 | .....                       | 186           |
| 124820  | HANDTUCH                | 359             |         | .....                         | 41, 130, 201, 220 | 2072022 | KAPUZENSWEATJACKE           | 186           |
| 124821  | BADETUCH                | 359             | 2052207 | .....                         | 41, 130, 201, 220 | 2072023 | .....                       | 186           |
| 1261806 | LIGA 2.0 TRAININGSTOP   | 107             | 2052208 | .....                         | 41, 130, 201, 220 | 2072024 | .....                       | 186           |
| 1261807 | .....                   | 107             | 2052209 | .....                         | 41, 130, 201, 220 | 2072025 | .....                       | 186           |
| 1261808 | .....                   | 107             | 2052210 | .....                         | 41, 130, 201, 220 | 2072026 | .....                       | 186           |
| 1261809 | .....                   | 107             | 2061901 | FLEECEJACKE                   | 198               | 2072027 | .....                       | 186           |
| 1261810 | .....                   | 107             | 2061902 | .....                         | 199               | 2072028 | .....                       | 186           |
| 1261811 | .....                   | 107             | 2061903 | STEPPJACKE FUNCTION           | 198               | 2072029 | SWEATSHIRT                  | 188, 323      |
| 1261812 | .....                   | 107             | 2061904 | .....                         | 198               | 2072030 | .....                       | 188, 323      |
| 1261813 | .....                   | 107             | 2061907 | .....                         | 199               | 2072031 | .....                       | 188, 323      |
| 1261814 | .....                   | 107             | 2061908 | .....                         | 199               | 2072032 | .....                       | 188, 323      |
| 1261815 | .....                   | 107             | 2062011 | SQUAD WINTERJACKE             | 61, 200           | 2072033 | .....                       | 188, 323      |
| 1261901 | 5-C TRAININGSTOP        | 79              | 2062012 | .....                         | 71, 200           | 2072034 | .....                       | 188, 323      |
| 1261902 | .....                   | 79              | 2062206 | SOFTSHELLJACKE PERFORMANCE    | 191               | 2072034 | .....                       | 188, 323      |
| 1261903 | .....                   | 79              | 2062207 | .....                         | 191               | 2072035 | .....                       | 188, 323      |
| 1261904 | .....                   | 79              | 2062208 | .....                         | 191               | 2072101 | KAPUZENSWEAT                | 186           |
| 1261905 | .....                   | 79              | 2062209 | .....                         | 191               | 2072102 | .....                       | 186           |
| 1261906 | .....                   | 79              | 2062210 | .....                         | 191               | 2072103 | KAPUZENSWEATJACKE           | 186           |
| 1261907 | .....                   | 79              | 2062211 | TEAM WINTERJACKE              | 41, 131, 203      | 2072104 | .....                       | 186           |
| 1261908 | .....                   | 79              | 2062212 | .....                         | 41, 131, 203      | 2072105 | SWEATSHIRT                  | 188, 323      |
| 1261909 | .....                   | 79              | 2062213 | .....                         | 41, 131, 203      | 2072106 | .....                       | 188, 323      |
| 1262001 | SQUAD WORKER TOP        | 61              | 2062214 | .....                         | 41, 131, 203      | 2072107 | KAPUZENSWEAT DAMEN          | 187           |
| 1262002 | .....                   | 61              | 2062215 | .....                         | 41, 131, 203      | 2072108 | .....                       | 187           |
| 1262003 | .....                   | 61              | 2062216 | SOFTSHELLJACKE PERFORMANCE    | 190               | 2072109 | KAPUZENSWEATJACKE DAMEN     | 187           |
| 1262004 | .....                   | 61              | 2062217 | .....                         | 190               | 2072110 | .....                       | 187           |
| 1262201 | SIX WINGS TRAININGSTOP  | 37              | 2062218 | .....                         | 190               | 2072207 | ESSENTIAL TEAM KAPUZENSWEAT | 139           |
| 1262202 | .....                   | 37              | 2062219 | .....                         | 190               | 2072208 | .....                       | 139           |
| 1262203 | .....                   | 37              | 2062220 | .....                         | 190               | 2072209 | .....                       | 139           |
| 1262204 | .....                   | 37              | 2062221 | TEAM STADIONMANTEL            | 113, 131, 202     | 2072210 | .....                       | 139           |
| 1262205 | .....                   | 37              | 2062301 | HYBRID JACKE                  | 194               | 2072211 | .....                       | 139           |
| 1262206 | .....                   | 37              | 2062302 | .....                         | 194               | 2072212 | ESSENTIAL TEAM KAPUZENSWEAT | 145           |
| 1262207 | .....                   | 37              | 2062303 | .....                         | 195               | 2072213 | .....                       | 145           |
| 1262208 | .....                   | 37              | 2062304 | .....                         | 195               | 2072214 | .....                       | 145           |
| 1262209 | .....                   | 37              | 2062305 | STEPPJACKE                    | 196               | 2072215 | .....                       | 145           |
| 1262210 | .....                   | 37              | 2062306 | .....                         | 196               | 2072216 | .....                       | 145           |
| 1262211 | .....                   | 37              | 2062307 | .....                         | 196               | 2081804 | ESSENTIAL SWEATSHORTS       | 141, 153, 166 |
| 1262212 | .....                   | 37              | 2062308 | .....                         | 197               | 2081806 | .....                       | 141, 153, 166 |
| 1262301 | LIGA STAR TRAININGSTOP  | 127             | 2062309 | .....                         | 197               | 2081922 | STYLE T-SHIRT               | 181           |
| 1262302 | .....                   | 127             | 2062310 | .....                         | 197               | 2081923 | .....                       | 181           |
| 1262303 | .....                   | 127             | 2062311 | MULTIFUNKTIONSJACKE           | 196               | 2081924 | .....                       | 181           |
| 1262304 | .....                   | 127             | 2062312 | .....                         | 196               | 2081925 | .....                       | 181           |
| 1262305 | .....                   | 127             | 2062313 | .....                         | 196               | 2081926 | .....                       | 181           |

|         |                             |       |         |                            |               |               |         |   |               |                                 |
|---------|-----------------------------|-------|---------|----------------------------|---------------|---------------|---------|---|---------------|---------------------------------|
| 2081927 | .....                       | 180   | 2092202 | ESSENTIAL TEAM SWEATSHORTS | .....         | 147, 175      | 2181901 | 3-PACK SPORTSOCKEN                          | .....         | 309, 321, 356                   |
| 2081928 | .....                       | 180   | 2092203 | .....                      | 147, 175      |               | 2181902 | .....                                       | 309, 321, 356 |                                 |
| 2081929 | .....                       | 180   | 2092204 | .....                      | 147, 175      |               | 2181903 | 3-PACK KURZSOCKEN                           | .....         | 358                             |
| 2081930 | .....                       | 180   | 2092301 | 2-PACK BOXERSHORTS         | .....         | 359           | 2181904 | .....                                       | 358           |                                 |
| 2081931 | .....                       | 180   | 2092302 | .....                      | 359           |               | 2181905 | 3-PACK FÜSSLINGE                            | .....         | 358                             |
| 2081932 | ESSENTIAL 5-C T-SHIRT       | ..... | 2100703 | ATLANTA PRÄSENTATIONSHOSE  | .....         | 168           | 2181906 | .....                                       | 358           |                                 |
| 2081933 | .....                       | 153   | 2100704 | .....                      | 156           |               | 2181907 | .....                                       | 358           |                                 |
| 2081934 | .....                       | 153   | 2101801 | YOGAHOSE                   | .....         | 171           | 2181908 | LAUFSOCKEN                                  | .....         | 226, 358                        |
| 2081935 | .....                       | 153   | 2101802 | 3/4 HOSE                   | .....         | 166           | 2181909 | .....                                       | 226, 358      |                                 |
| 2081936 | .....                       | 153   | 2101805 | ESSENTIAL SWEATHOSE        | .....         | 137, 139, 162 | 2181910 | 3-PACK CLASSIC 5-C SOCKEN                   | .....         | 309, 321, 356                   |
| 2081937 | .....                       | 153   | 2101807 | .....                      | 137, 139, 162 |               | 2181911 | .....                                       | 309, 321, 356 |                                 |
| 2081938 | .....                       | 153   | 2101808 | 3/4 HOSE                   | .....         | 173           | 2181912 | CLASSIC 5-C SOCKEN                          | .....         | 309, 321, 357                   |
| 2081939 | .....                       | 153   | 2101811 | ESSENTIAL SWEATHOSE        | .....         | 143, 145, 172 | 2181913 | .....                                       | 309, 321, 357 |                                 |
| 2082101 | TEAMSPORT T-SHIRT           | ..... | 2101813 | .....                      | 143, 145, 172 |               | 2181914 | .....                                       | 309, 321, 357 |                                 |
| 2082102 | .....                       | 178   | 2101901 | SWEATPANT                  | .....         | 171           | 2181915 | .....                                       | 309, 321, 357 |                                 |
| 2082105 | .....                       | 179   | 2101903 | .....                      | 171           |               | 2181918 | .....                                       | 309, 321, 357 |                                 |
| 2082106 | .....                       | 179   | 2101905 | .....                      | 171           |               | 2181919 | .....                                       | 309, 321, 357 |                                 |
| 2082207 | ESSENTIAL TEAM T-SHIRT      | ..... | 2101907 | ESSENTIAL 5-C SWEATPANTS   | .....         | 151, 163, 322 | 2181920 | .....                                       | 309, 321, 357 |                                 |
| 2082208 | .....                       | 141   | .....   | .....                      | 151, 163, 322 |               | 2181921 | .....                                       | 309, 321, 357 |                                 |
| 2082209 | .....                       | 141   | 2101908 | .....                      | 173           |               | 2181923 | CLASSIC 5-C SOCKEN LANG                     | .....         | 309, 321, 357                   |
| 2082210 | .....                       | 141   | 210200  | 3/4 SWEATHOSE MIT BÜNDCHEN | .....         | 173           | 2181924 | .....                                       | 309, 321, 357 |                                 |
| 2082211 | .....                       | 141   | 210211  | SWEATHOSE MIT BÜNDCHEN     | .....         | 171           | 2181925 | .....                                       | 309, 321, 357 |                                 |
| 2082212 | ESSENTIAL TEAM T-SHIRT      | ..... | 2102201 | ESSENTIAL TEAM SWEATHOSE   | .....         | 137, 139, 162 | 2181929 | .....                                       | 309, 321, 357 |                                 |
| 2082213 | .....                       | 147   | .....   | .....                      | 137, 139, 162 |               | 2252101 | ATHLETIC LONGSLEEVE                         | .....         | 229                             |
| 2082214 | .....                       | 147   | 2102202 | .....                      | 137, 139, 162 |               | 2252102 | .....                                       | 229           |                                 |
| 2082215 | .....                       | 147   | 2102203 | .....                      | 137, 139, 162 |               | 2252103 | .....                                       | 229           |                                 |
| 2082216 | .....                       | 147   | 2102204 | ESSENTIAL TEAM SWEATHOSE   | .....         | 143, 145, 172 | 2252104 | .....                                       | 229           |                                 |
| 208330  | TEAMSPORT T-SHIRT           | ..... | .....   | .....                      | 143, 145, 172 |               | 2252105 | .....                                       | 229           |                                 |
| 208331  | .....                       | 178   | 2102205 | .....                      | 143, 145, 172 |               | 2252106 | .....                                       | 229           |                                 |
| 208332  | .....                       | 178   | 2102206 | .....                      | 143, 145, 172 |               | 2252107 | .....                                       | 229           |                                 |
| 208333  | .....                       | 178   | 210330  | SWEATPANTS MIT BÜNDCHEN    | .....         | 163, 323      | 2252108 | .....                                       | 229           |                                 |
| 208334  | .....                       | 178   | 2111901 | ESSENTIAL 5-C POLOSHIRT    | .....         | 153           | 2252109 | .....                                       | 229           |                                 |
| 208335  | .....                       | 178   | 2111902 | .....                      | 153           |               | 2252110 | ATHLETIC LONGSLEEVE TURTLENECK              | .....         | 231                             |
| 208336  | .....                       | 178   | 2111903 | .....                      | 153           |               | 2252111 | .....                                       | 231           |                                 |
| 208338  | .....                       | 178   | 2111904 | .....                      | 153           |               | 2252112 | .....                                       | 231           |                                 |
| 208339  | .....                       | 178   | 2111905 | .....                      | 153           |               | 2252113 | .....                                       | 231           |                                 |
| 208340  | PROMO T-SHIRT               | ..... | 2111906 | .....                      | 153           |               | 2252114 | .....                                       | 231           |                                 |
| 208341  | .....                       | 178   | 2111907 | .....                      | 153           |               | 2252115 | .....                                       | 231           |                                 |
| 208342  | .....                       | 178   | 2111908 | .....                      | 153           |               | 2252116 | ATHLETIC T-SHIRT                            | .....         | 233                             |
| 208343  | .....                       | 178   | 2112301 | FUNKTIONSPOLO              | .....         | 182           | 2252117 | .....                                       | 233           |                                 |
| 208344  | .....                       | 178   | 2112302 | .....                      | 182           |               | 2252127 | ATHLETIC LONGSLEEVE                         | .....         | 229                             |
| 208345  | .....                       | 178   | 2112303 | .....                      | 182           |               | 2281801 | SPORT-BRA                                   | .....         | 189                             |
| 208346  | .....                       | 178   | 2112304 | .....                      | 182           |               | 2282301 | TANKTOP                                     | .....         | 189                             |
| 208348  | .....                       | 178   | 2112305 | .....                      | 182           |               | 2282302 | .....                                       | 189           |                                 |
| 208349  | .....                       | 178   | 2112306 | .....                      | 182           |               | 2282303 | .....                                       | 189           |                                 |
| 208370  | TEAMSPORT T-SHIRT           | ..... | 2112307 | .....                      | 182           |               | 2282304 | .....                                       | 189           |                                 |
| 208371  | .....                       | 179   | 2112308 | .....                      | 183           |               | 2290701 | ELEMENTAL TIGHT LANG                        | .....         | 229, 231                        |
| 208372  | .....                       | 179   | 2112309 | .....                      | 183           |               | 2290702 | .....                                       | 229, 231      |                                 |
| 208373  | .....                       | 179   | 2112310 | .....                      | 183           |               | 2290703 | .....                                       | 229, 231      |                                 |
| 208374  | .....                       | 179   | 2112311 | .....                      | 183           |               | 2290704 | ELEMENTAL TIGHT KURZ                        | .....         | 233                             |
| 208375  | .....                       | 179   | 2112312 | .....                      | 183           |               | 2290705 | .....                                       | 233           |                                 |
| 208376  | .....                       | 179   | 2112313 | .....                      | 183           |               | 2290706 | .....                                       | 233           |                                 |
| 208378  | .....                       | 179   | 2112314 | .....                      | 183           |               | 2290707 | .....                                       | 233           |                                 |
| 208437  | .....                       | 178   | 211330  | TEAMSPORT POLOSHIRT        | .....         | 184           | 2290708 | .....                                       | 233           |                                 |
| 208438  | PROMO T-SHIRT               | ..... | 211331  | .....                      | 184           |               | 2290709 | .....                                       | 233           |                                 |
| 208439  | TEAMSPORT T-SHIRT           | ..... | 211332  | .....                      | 184           |               | 2290710 | .....                                       | 233           |                                 |
| 208612  | FUNKTIONS TEAMSPORT T-SHIRT | ..... | 211333  | .....                      | 184           |               | 2290714 | ELEMENTAL TIGHT LANG                        | .....         | 229, 231                        |
| 208613  | .....                       | 181   | 211334  | .....                      | 184           |               | 2292201 | PERFORMANCE TIGHT                           | .....         | 173, 226                        |
| 208614  | .....                       | 181   | 211335  | .....                      | 184           |               | 2292301 | ELEMENTAL TIGHT LANG                        | .....         | 229                             |
| 208615  | .....                       | 181   | 211336  | .....                      | 184           |               | 2292302 | BASIC TIGHT                                 | .....         | 172, 226                        |
| 208616  | .....                       | 181   | 211338  | .....                      | 184           |               | 2332001 | ROLLI                                       | .....         | 188                             |
| 208617  | .....                       | 181   | 211339  | .....                      | 184           |               | 2332002 | .....                                       | 189           |                                 |
| 208618  | .....                       | 181   | 211350  | .....                      | 185           |               | 2411901 | TENNISROCK                                  | .....         | 95, 176                         |
| 208619  | .....                       | 181   | 211351  | .....                      | 185           |               | 2411902 | .....                                       | 95, 176       |                                 |
| 208620  | .....                       | 181   | 211352  | .....                      | 185           |               | 2412301 | PERFORMANCE ROCK                            | .....         | 25, 176                         |
| 208639  | .....                       | 181   | 211353  | .....                      | 185           |               | 2412302 | .....                                       | 25, 176       |                                 |
| 208650  | .....                       | 180   | 211354  | .....                      | 185           |               | 2412303 | .....                                       | 25, 176       |                                 |
| 208651  | .....                       | 180   | 211355  | .....                      | 185           |               | 3052301 | TEAM REGENTOP                               | .....         | 130, 202                        |
| 208652  | .....                       | 180   | 211357  | .....                      | 185           |               | 308200  | MARKIERUNGHEMD                              | .....         | 366                             |
| 208653  | .....                       | 180   | 211358  | .....                      | 185           |               | 308201  | .....                                       | 366           |                                 |
| 208654  | .....                       | 180   | 211400  | .....                      | 184           |               | 308202  | .....                                       | 366           |                                 |
| 208655  | .....                       | 180   | 211409  | .....                      | 185           |               | 308203  | .....                                       | 366           |                                 |
| 208656  | .....                       | 180   | 2121903 | CAP                        | .....         | 360           | 3100701 | TRAININGSHOSE TEC 2.0                       | .....         | 160                             |
| 208657  | .....                       | 180   | 2121904 | .....                      | 360           |               | 3100702 | TRAININGSHOSE MIT WADENEINSATZ & PIPING 2.0 | .....         | 160                             |
| 208658  | .....                       | 180   | 2151802 | TENNISSHORTS               | .....         | 176           | 3100704 | TRAININGSHOSE MIT WADENEINSATZ 2.0          | .....         | 79, 87, 105, 107, 117, 125, 159 |
| 208659  | .....                       | 180   | 2152101 | TENNIS SHORTS              | .....         | 164           |         |   |               |                                 |
| 208660  | .....                       | 180   | 2152102 | .....                      | 164           |               |         |   |               |                                 |
| 2092201 | ESSENTIAL SWEATSHORTS       | ..... | 2152103 | .....                      | 164           |               |         |   |               |                                 |

|         |                                |                             |         |                               |                                   |                |                         |                         |          |     |
|---------|--------------------------------|-----------------------------|---------|-------------------------------|-----------------------------------|----------------|-------------------------|-------------------------|----------|-----|
| 3100705 | .....                          | 79, 105, 107, 117, 125, 159 | 3141828 | .....                         | 250, 304                          | 317002         | .....                   | 267                     |          |     |
| 3102101 | TRAININGSHOSE                  |                             | 3142101 | RETRO STAR TRIKOT LA          | .....                             | 252, 306       | 317003                  | .....                   | 267      |     |
|         | .....                          | 33, 35, 137, 139, 160       | 3142102 | .....                         | 252, 306                          | 317004         | .....                   | 267                     |          |     |
| 3102301 | TEAM REGENHOSE                 | .....                       | 3142103 | .....                         | 252, 306                          | 317006         | .....                   | 267                     |          |     |
| 3130711 | SARAGOSSA SCHIEDSRICHTERTRIKOT | .....                       | 3142104 | .....                         | 252, 306                          | 317007         | .....                   | 267                     |          |     |
| 3130712 | .....                          | 335                         | 3142105 | .....                         | 252, 306                          | 317008         | .....                   | 267                     |          |     |
| 3130713 | .....                          | 335                         | 3142106 | .....                         | 252, 306                          | 317009         | .....                   | 267                     |          |     |
| 3131815 | SIENA 3.0 TRIKOT               | .....                       | 3142107 | .....                         | 252, 306                          | 317101         | .....                   | 267                     |          |     |
| 3131816 | .....                          | 242                         | 3142108 | .....                         | 252, 306                          | 3172001        | TUBE SOCKS              | .....                   | 264      |     |
| 3131817 | .....                          | 242                         | 3142109 | .....                         | 252, 306                          | 3172002        | .....                   | 264                     |          |     |
| 3131818 | .....                          | 242                         | 3142110 | .....                         | 252, 306                          | 3172003        | .....                   | 264                     |          |     |
| 3131819 | .....                          | 242                         | 3142111 | .....                         | 252, 306                          | 3172004        | .....                   | 264                     |          |     |
| 3131820 | .....                          | 242                         | 315011  | RIO 2.0 SHORTS                |                                   | 3172005        | .....                   | 264                     |          |     |
| 3131821 | .....                          | 242                         | .....   | 238, 242, 246, 248, 250, 255, |                                   | 3172006        | .....                   | 264                     |          |     |
| 3131822 | .....                          | 242                         | .....   | 272, 294, 300, 302, 304, 308  |                                   | 3172007        | .....                   | 264                     |          |     |
| 3131823 | .....                          | 242                         | 315012  | .....                         | 242, 246, 248, 250,               | 3172008        | .....                   | 264                     |          |     |
| 3131824 | .....                          | 242                         | .....   | 255, 300, 302, 304, 308       |                                   | 3172009        | .....                   | 264                     |          |     |
| 3131825 | LIGA TRIKOT                    | .....                       | 315013  | .....                         | 238, 242, 246, 250,               | 3172010        | .....                   | 264                     |          |     |
| 3131826 | .....                          | 250, 304                    | .....   | 255, 294, 300, 304, 308       |                                   | 3172011        | .....                   | 264                     |          |     |
| 3131827 | .....                          | 250, 304                    | 315014  | .....                         | 242, 246, 250,                    | 3172012        | TRAININGSSOCKEN         | .....                   | 265, 356 |     |
| 3131828 | .....                          | 250, 304                    | .....   | 255, 300, 304, 308            |                                   | 3172013        | .....                   | 265, 356                |          |     |
| 3131829 | .....                          | 250, 304                    | 315015  | .....                         | 238, 246, 250, 255,               | 3172101        | TANARO STUTZEN          | .....                   | 267      |     |
| 3131830 | .....                          | 250, 304                    | .....   | 294, 300, 304, 308            |                                   | 3172102        | .....                   | 267                     |          |     |
| 3131831 | .....                          | 250, 304                    | 315016  | .....                         | 242, 250, 255, 304, 308           | 3172103        | .....                   | 267                     |          |     |
| 3131832 | .....                          | 250, 304                    | 315017  | .....                         | 242, 246, 248, 255, 300, 302, 308 | 3172104        | .....                   | 267                     |          |     |
| 3131833 | .....                          | 250, 304                    | 3151801 | .....                         | 255, 308                          | 3172105        | .....                   | 267                     |          |     |
| 3131834 | .....                          | 250, 304                    | 3151802 | RIO 2.0 SHORTS                | .....                             | 255, 272, 308  | 3172106                 | .....                   | 267      |     |
| 3131835 | .....                          | 250, 304                    | 3151803 | RIO 2.0 SHORTS                | .....                             | 255, 308       | 3172107                 | .....                   | 267      |     |
| 3132101 | MADRID TRIKOT                  | .....                       | 3151804 | .....                         | 255, 308                          | 3172108        | .....                   | 267                     |          |     |
| 3132102 | .....                          | 246, 300                    | 3151805 | TRAININGSSHORTS               | .....                             | 129, 166       | 3172109                 | .....                   | 267      |     |
| 3132103 | .....                          | 246, 300                    | 3152001 | RIO 2.0 SHORTS                | .....                             | 238, 246, 255, | 3172110                 | .....                   | 267      |     |
| 3132104 | .....                          | 246, 300                    | .....   | 294, 300, 308                 |                                   | 317400         | STUTZEN                 | .....                   | 267      |     |
| 3132105 | .....                          | 246, 300                    | 3152101 | RETRO STAR SHORTS             | .....                             | 248, 252, 254, | 318001                  | STUTZENSTRUMPF MIT LOGO | .....    | 266 |
| 3132106 | .....                          | 246, 300                    | .....   | 302, 306, 308                 |                                   | 318002         | .....                   | 266                     |          |     |
| 3132107 | .....                          | 246, 300                    | 3152102 | .....                         | 248, 252, 254, 302, 306, 308      | 318003         | .....                   | 266                     |          |     |
| 3132108 | .....                          | 246, 300                    | 3152103 | .....                         | 248, 252, 254, 302, 306, 308      | 318004         | .....                   | 266                     |          |     |
| 3132109 | .....                          | 246, 300                    | 3152104 | .....                         | 252, 254, 306, 308                | 318006         | .....                   | 266                     |          |     |
| 3132110 | .....                          | 246, 300                    | 3152105 | .....                         | 248, 252, 254, 302, 306, 308      | 318007         | .....                   | 266                     |          |     |
| 3132111 | .....                          | 246, 300                    | 3152106 | .....                         | 252, 254, 306, 308                | 3180701        | STUTZENSTRUMPF          | .....                   | 267      |     |
| 3132112 | MADRID TRIKOT DAMEN            | .....                       | 3152107 | .....                         | 252, 254, 306, 308                | 3180702        | .....                   | 267                     |          |     |
| 3132113 | .....                          | 260, 318                    | 3152108 | .....                         | 252, 254, 306, 308                | 3180703        | .....                   | 267                     |          |     |
| 3132114 | .....                          | 260, 318                    | 3152109 | .....                         | 248, 252, 254, 302, 306, 308      | 3180704        | .....                   | 267                     |          |     |
| 3132115 | .....                          | 260, 318                    | 3152110 | .....                         | 248, 252, 254, 302, 306, 308      | 3180705        | .....                   | 267                     |          |     |
| 3132116 | .....                          | 260, 318                    | 3152111 | RIO 2.0 SHORTS                | .....                             | 246, 255,      | 3180706                 | .....                   | 267      |     |
| 3132117 | .....                          | 260, 318                    | .....   | 272, 300, 308                 |                                   | 3180707        | .....                   | 267                     |          |     |
| 3132118 | .....                          | 260, 318                    | 3152112 | .....                         | 246, 255, 300, 308                | 3180708        | .....                   | 267                     |          |     |
| 3132119 | .....                          | 260, 318                    | 3152301 | RIO 2.0 SHORTS                | .....                             | 260, 262       | 3180709                 | .....                   | 267      |     |
| 3132120 | RETRO STAR TRIKOT              | .....                       | 3152302 | .....                         | 260, 262                          | 318101         | STUTZENSTRUMPF MIT LOGO | .....                   | 266      |     |
| 3132121 | .....                          | 252, 306                    | 3152303 | .....                         | 260, 262                          | 3182101        | TANARO STUTZENSTRUMPF   | .....                   | 266      |     |
| 3132122 | .....                          | 252, 306                    | 3152304 | .....                         | 262                               | 3182102        | .....                   | 266                     |          |     |
| 3132123 | .....                          | 252, 306                    | 3152305 | .....                         | 262                               | 3182103        | .....                   | 266                     |          |     |
| 3132124 | .....                          | 252, 306                    | 3152306 | .....                         | 260, 262                          | 3182104        | .....                   | 266                     |          |     |
| 3132125 | .....                          | 252, 306                    | 3152307 | .....                         | 262                               | 3182105        | .....                   | 266                     |          |     |
| 3132126 | .....                          | 252, 306                    | 3152308 | .....                         | 260, 262                          | 3182106        | .....                   | 266                     |          |     |
| 3132127 | .....                          | 252, 306                    | 3152309 | .....                         | 260, 262                          | 3182107        | MADRID STUTZENSTRUMPF   | .....                   | 266      |     |
| 3132128 | .....                          | 252, 306                    | 3152310 | .....                         | 262                               | 3182108        | .....                   | 266                     |          |     |
| 3132129 | .....                          | 252, 306                    | 3152311 | .....                         | 260, 262                          | 3182109        | .....                   | 266                     |          |     |
| 3132130 | .....                          | 252, 306                    | 315771  | CELTA SHORTS                  | .....                             | 255, 308       | 3182110                 | MADRID STUTZENSTRUMPF   | .....    | 266 |
| 3132201 | SIX WINGS TRIKOT               | .....                       | 315772  | .....                         | 255, 308                          | 3182111        | MADRID STUTZENSTRUMPF   | .....                   | 266      |     |
| 3132202 | .....                          | 248, 302                    | 315774  | .....                         | 255, 308                          | 3182112        | .....                   | 266                     |          |     |
| 3132203 | .....                          | 248, 302                    | 315775  | .....                         | 255, 308                          | 3182113        | .....                   | 266                     |          |     |
| 3132204 | .....                          | 248, 302                    | 315776  | .....                         | 255, 308                          | 3182114        | .....                   | 266                     |          |     |
| 3132205 | .....                          | 248, 302                    | 315902  | .....                         | 255, 308                          | 3182115        | .....                   | 266                     |          |     |
| 3132206 | .....                          | 248, 302                    | 316011  | RIO 2.0 SHORTS MIT INNENSLIP  |                                   | 3182116        | .....                   | 266                     |          |     |
| 3132207 | .....                          | 248, 302                    | .....   | 238, 242, 246, 250,           |                                   | 3182117        | .....                   | 266                     |          |     |
| 3132208 | .....                          | 248, 302                    | .....   | 255, 294, 300, 304, 308       |                                   | 318370         | TANARO STUTZENSTRUMPF   | .....                   | 266      |     |
| 3132209 | .....                          | 248, 302                    | 316012  | .....                         | 242, 246, 250, 255, 300, 304, 308 | 318371         | .....                   | 266                     |          |     |
| 3132210 | .....                          | 248, 302                    | 316013  | .....                         | 238, 242, 246, 250,               | 318372         | .....                   | 266                     |          |     |
| 3141818 | TRIKOT LIGA LANGARM            | .....                       | .....   | 255, 294, 300, 304, 308       |                                   | 318373         | .....                   | 266                     |          |     |
| 3141819 | .....                          | 250, 304                    | 316014  | .....                         | 242, 246, 250,                    | 318374         | .....                   | 266                     |          |     |
| 3141820 | .....                          | 250, 304                    | .....   | 255, 300, 304, 308            |                                   | 318375         | .....                   | 266                     |          |     |
| 3141821 | .....                          | 250, 304                    | 316015  | .....                         | 238, 246, 250, 255,               | 318376         | .....                   | 266                     |          |     |
| 3141822 | .....                          | 250, 304                    | .....   | 294, 300, 304, 308            |                                   | 318377         | .....                   | 266                     |          |     |
| 3141823 | .....                          | 250, 304                    | 316016  | .....                         | 242, 250, 255, 304, 308           | 318378         | .....                   | 266                     |          |     |
| 3141824 | .....                          | 250, 304                    | 316771  | CELTA SHORTS MIT INNENSLIP    | .....                             | 255, 308       | 318400                  | STUTZENSTRUMPF MIT LOGO | .....    | 266 |
| 3141825 | .....                          | 250, 304                    | 316772  | .....                         | 255, 308                          | 318609         | TRAININGSSOCKEN         | .....                   | 265, 356 |     |
| 3141826 | .....                          | 250, 304                    | 316775  | .....                         | 255, 308                          | 318610         | .....                   | 265, 356                |          |     |
| 3141827 | .....                          | 250, 304                    | 317001  | STUTZEN                       | .....                             | 318611         | .....                   | 265, 356                |          |     |



|         |                               |                                   |         |                           |                              |         |                                 |       |          |
|---------|-------------------------------|-----------------------------------|---------|---------------------------|------------------------------|---------|---------------------------------|-------|----------|
| 318612  | .....                         | 265, 356                          | 615404  | .....                     | 240, 244, 254, 296, 298, 308 | 7202103 | PURE GRIP NO. 4                 | ..... | 327      |
| 318613  | .....                         | 265, 356                          | 615409  | .....                     | 258, 262, 316, 320           | 7202104 | .....                           | ..... | 327      |
| 318614  | .....                         | 265, 356                          | 615410  | .....                     | 256, 262, 314, 320           | 7202105 | PURE GRIP JUNIOR                | ..... | 329      |
| 318615  | .....                         | 265, 356                          | 615412  | .....                     | 256, 258, 262, 314, 316, 320 | 7202106 | .....                           | ..... | 329      |
| 318616  | .....                         | 265, 356                          | 615506  | .....                     | 240, 244, 254, 296, 298, 308 | 7202107 | .....                           | ..... | 329      |
| 318617  | .....                         | 265, 356                          | 615507  | .....                     | 240, 244, 254, 296, 298, 308 | 7202201 | PURE GRIP NO. 2 ECO             | ..... | 327      |
| 318700  | STUTZENSTRUMPF MIT LOGO       | .....                             | 615508  | .....                     | 240, 254, 296, 308           | 7202301 | PURE GRIP NO. 1                 | ..... | 326      |
| 3241801 | NACKENWÄRMER                  | .....                             | 615509  | .....                     | 256, 258, 262, 314, 316, 320 | 7202302 | PURE GRIP NO. 5 - WAXFREE       | ..... | 328      |
| 3242001 | WENDE-MARKIERUNGSHEMD         | .....                             | 615510  | .....                     | 256, 258, 262, 314, 316, 320 | 7202303 | .....                           | ..... | 328      |
| 3242002 | .....                         | 366                               | 615516  | .....                     | 256, 262, 314, 318, 320      | 7202304 | .....                           | ..... | 328      |
| 3242003 | NACKENWÄRMER                  | .....                             | 615522  | .....                     | 240, 254, 296, 308           | 7202305 | .....                           | ..... | 328      |
| 3242004 | .....                         | 361                               | 615561  | VERONA TIGHT              | .....                        | 7202306 | VRANJES                         | ..... | 331      |
| 324401  | TRAUERBINDE                   | .....                             | 615564  | .....                     | 320                          | 7202307 | .....                           | ..... | 331      |
| 3292301 | ELEMENTAL TIGHT KURZ          | .....                             | 615761  | .....                     | 320                          | 7202308 | .....                           | ..... | 331      |
| 332771  | CELTA SHORTS                  | .....                             | 618700  | TUBE SOCK                 | .....                        | 7202309 | .....                           | ..... | 331      |
| 4090701 | ELEMENTAL TORWARTHOSE         | .....                             | 618701  | .....                     | 357                          | 7202310 | .....                           | ..... | 331      |
|         | OHNE INNENSLIP                | .....                             | 6281901 | ZENARI 3.0 TANKTOP        | .....                        | 7202311 | .....                           | ..... | 331      |
|         | .....                         | 273                               | 6281902 | .....                     | 312                          | 7202312 | .....                           | ..... | 331      |
| 4100702 | ELEMENTAL TORWARTHOSE         | .....                             | 6281903 | .....                     | 312                          | 7210712 | TUBE SOCK 2.0                   | ..... | 270      |
|         | MIT BÜNDCHEN                  | .....                             | 6281904 | .....                     | 312                          | 7210713 | .....                           | ..... | 270      |
|         | .....                         | 273                               | 6281905 | .....                     | 312                          | 7212002 | EVO FLEX                        | ..... | 268      |
| 4142201 | TORWARTTRIKOT PRO             | .....                             | 6282101 | GANDIA TANKTOP DAMEN      | .....                        | 7212201 | X-PLATE ERGONO                  | ..... | 269      |
|         | .....                         | 272                               | 6282102 | .....                     | 310                          | 7212202 | X-PLATE ONE                     | ..... | 269      |
| 4142202 | .....                         | 272                               | 6282103 | .....                     | 310                          | 7212203 | X-PLATE DUO                     | ..... | 269      |
| 4142203 | .....                         | 272                               | 6282104 | .....                     | 310                          | 7222201 | FLEX-RAY NEW TALENT             | ..... | 276      |
| 516101  | VALENCIA SCHIEDSRICHTERSHORTS | .....                             | 6282105 | .....                     | 310                          | 7222202 | FLEX-RAY NEW TALENT FS          | ..... | 276      |
| 543236  | ORDNERBINDE                   | .....                             | 6282106 | .....                     | 310                          | 7222203 | FLEX-RAY HARDGROUND             | ..... | 277      |
| 544189  | SCHIEDSRICHTER-SET            | .....                             | 6282107 | .....                     | 310                          | 7222204 | FLEX-RAY HARDGROUND FS          | ..... | 277      |
| 6071901 | ESSENTIAL 5-C SWEATSHIRT      | .....                             | 6282108 | .....                     | 310                          | 7222205 | FLEX-RAY PRO                    | ..... | 276      |
|         | .....                         | 151, 322                          | 6292101 | VERONA PERFORMANCE SHORTS | .....                        | 7222206 | FLEX-RAY PRO HARDGROUND         | ..... | 277      |
| 6071902 | .....                         | 151, 322                          |         | .....                     | 310, 312, 320                | 7222207 | FLEX-RAY MATCH                  | ..... | 275      |
| 6071903 | .....                         | 151, 322                          | 6292102 | .....                     | 310, 312, 320                | 723001  | BALLNETZ FÜR 10 BÄLLE           | ..... | 368      |
| 6071904 | .....                         | 151, 322                          | 6292103 | .....                     | 320                          | 723002  | BALLNETZ FÜR 5 BÄLLE            | ..... | 368      |
| 6071905 | .....                         | 151, 322                          | 6292104 | .....                     | 320                          | 723053  | TRIKOTTASCHE                    | ..... | 351      |
| 6071906 | .....                         | 151, 322                          | 6301901 | ZENARI 3.0 TRIKOT         | .....                        | 7231801 | TRAVEL LINE TRAVEL TROLLEY      | ..... | 353      |
| 609200  | VERONA TIGHT KIDS             | .....                             | 6301902 | .....                     | 256, 314                     | 7231901 | TRAVEL LINE ROLLENTASCHE        | ..... | 352      |
|         | .....                         | 320                               | 6301903 | .....                     | 256, 314                     | 7231902 | TRAVEL LINE ROLLENTASCHE        | ..... | 352      |
| 609201  | .....                         | 320                               | 6301904 | .....                     | 256, 314                     |         | MIT BODENFACH                   | ..... | 352      |
| 609202  | .....                         | 320                               | 6301905 | .....                     | 256, 314                     | 7232101 | TEAM SPORTTASCHE                | ..... | 348      |
| 6131901 | ZENARI 3.0 TRIKOT             | .....                             | 6301906 | .....                     | 256, 314                     | 7232102 | .....                           | ..... | 348      |
|         | .....                         | 240, 296                          | 6301907 | .....                     | 256, 314                     | 7232103 | .....                           | ..... | 348      |
| 6131902 | .....                         | 240, 296                          | 6301908 | .....                     | 256, 314                     | 7232104 | .....                           | ..... | 348      |
| 6131903 | .....                         | 240, 296                          | 6301909 | .....                     | 256, 314                     | 7232105 | .....                           | ..... | 348      |
| 6131904 | .....                         | 240, 296                          | 6302101 | ZENARI 3.0 TRIKOT DAMEN   | .....                        | 7232106 | TEAM SPORTTASCHE MIT BODENFACH  | ..... | 349      |
| 6131905 | .....                         | 240, 296                          | 6302102 | .....                     | 256, 314                     | 7232107 | .....                           | ..... | 349      |
| 6131906 | .....                         | 240, 296                          | 7191901 | ERIMA HYBRID MATCH        | .....                        | 7232108 | .....                           | ..... | 349      |
| 6131907 | .....                         | 240, 296                          | 7191902 | ERIMA HYBRID MATCH SNOW   | .....                        | 7232109 | .....                           | ..... | 349      |
| 6131908 | .....                         | 240, 296                          | 7191911 | ERIMA HYBRID INDOOR       | .....                        | 7232110 | .....                           | ..... | 349      |
| 6131909 | .....                         | 240, 296                          | 7191912 | .....                     | 289                          | 7232111 | TEAM RUCKSACK                   | ..... | 350      |
| 6132001 | ROMA TRIKOT                   | .....                             | 7191913 | ERIMA HYBRID FUTSAL       | .....                        | 7232112 | .....                           | ..... | 350      |
|         | .....                         | 238, 294                          | 7191914 | .....                     | 289                          | 7232113 | .....                           | ..... | 350      |
| 6132002 | .....                         | 238, 294                          | 7191915 | .....                     | 289                          | 7232114 | .....                           | ..... | 350      |
| 6132003 | .....                         | 238, 294                          | 7192201 | ERIMA HYBRID TRAINING 2.0 | .....                        | 7232115 | .....                           | ..... | 350      |
| 6132004 | .....                         | 238, 294                          | 7192202 | .....                     | 287                          | 7232116 | SQUAD SPORTTASCHE               | ..... | 345      |
| 6132005 | .....                         | 238, 294                          | 7192203 | .....                     | 287                          | 7232117 | .....                           | ..... | 345      |
| 6132006 | .....                         | 238, 294                          | 7192204 | ERIMA HYBRID LITE 350     | .....                        | 7232118 | .....                           | ..... | 345      |
| 6132101 | ZENARI 3.0 TRIKOT             | .....                             | 7192205 | .....                     | 288                          | 7232119 | .....                           | ..... | 345      |
|         | .....                         | 240, 296                          | 7192206 | ERIMA HYBRID LITE 290     | .....                        | 7232120 | SQUAD SPORTTASCHE MIT BODENFACH | ..... | 346      |
| 6132102 | .....                         | 240, 296                          | 7192207 | .....                     | 288                          | 7232121 | .....                           | ..... | 346      |
| 6132301 | MANTUA TRIKOT                 | .....                             | 7192208 | .....                     | 288                          | 7232122 | .....                           | ..... | 346      |
|         | .....                         | 244, 298                          | 7192210 | ERIMA HYBRID MINI         | .....                        | 7232123 | .....                           | ..... | 346      |
| 6132302 | .....                         | 244, 298                          | 7192301 | SENZOR-STAR MATCH         | .....                        | 7232124 | SQUAD RUCKSACK                  | ..... | 347      |
| 6132303 | .....                         | 244, 298                          | 7192302 | SENZOR-STAR MATCH FLUO    | .....                        | 7232125 | .....                           | ..... | 347      |
| 6132304 | .....                         | 244, 298                          | 7192303 | SENZOR-STAR PRO           | .....                        | 7232126 | .....                           | ..... | 347      |
| 6132305 | .....                         | 244, 298                          | 7192304 | SENZOR-STAR TRAINING      | .....                        | 7232127 | .....                           | ..... | 347      |
| 6132306 | .....                         | 244, 298                          | 7192305 | .....                     | 282                          | 7232201 | KULTURTASCHE                    | ..... | 354      |
| 6132307 | .....                         | 244, 298                          | 7192306 | .....                     | 282                          | 7232204 | WASSERTASCHE                    | ..... | 351, 363 |
| 6132308 | .....                         | 244, 298                          | 7192307 | SENZOR-STAR LITE 350      | .....                        | 7232301 | SIX WINGS SPORTTASCHE           | ..... | 340      |
| 6132309 | .....                         | 258, 316                          | 7192308 | SENZOR-STAR LITE 290      | .....                        | 7232302 | SIX WINGS SPORTTASCHE           | ..... | 340      |
| 6132310 | .....                         | 258, 316                          | 7192309 | .....                     | 283                          | 7232303 | .....                           | ..... | 340      |
| 6132311 | .....                         | 258, 316                          | 7192310 | HYBRID TRAINING 2.0       | .....                        | 7232304 | .....                           | ..... | 340      |
| 6132312 | .....                         | 258, 316                          | 719505  | ERIMA HYBRID TRAINING     | .....                        | 7232305 | .....                           | ..... | 340      |
| 6132313 | .....                         | 258, 316                          | 7200711 | MARKIERUNGSSCHEIBEN SET   | .....                        | 7232306 | .....                           | ..... | 340      |
| 6132314 | .....                         | 258, 316                          | 7202001 | BEACHHANDBALL             | .....                        | 7232307 | .....                           | ..... | 340      |
| 6132315 | .....                         | 258, 316                          | 7202002 | .....                     | 329                          | 7232308 | .....                           | ..... | 340      |
| 6132316 | .....                         | 258, 316                          | 7202003 | PURE GRIP NO. 2.5         | .....                        | 7232309 | SIX WINGS SPORTTASCHE           | ..... | 341      |
| 615308  | CLASSIC 5-C SHORTS            | .....                             | 7202005 | PURE GRIP HEAVY           | .....                        |         | MIT BODENFACH                   | ..... | 341      |
|         | .....                         | 240, 244, 254, 296, 298, 308      | 7202102 | PURE GRIP NO. 3 HYBRID    | .....                        | 7232310 | .....                           | ..... | 341      |
|         | .....                         | 296, 298, 308                     |         | .....                     | 327                          |         |                                 |       |          |
| 615309  | .....                         | 240, 244, 254, 296, 298, 308      |         |                           | 329                          |         |                                 |       |          |
| 615310  | .....                         | 240, 254, 296, 308                |         |                           | 327                          |         |                                 |       |          |
| 615311  | .....                         | 256, 258, 262, 314, 316, 318, 320 |         |                           | 329                          |         |                                 |       |          |
| 615312  | .....                         | 256, 258, 262, 314, 316, 318, 320 |         |                           | 327                          |         |                                 |       |          |
| 615313  | .....                         | 256, 262, 314, 318, 320           |         |                           | 329                          |         |                                 |       |          |
| 615314  | VERONA PERFORMANCE SHORTS     | .....                             |         |                           | 329                          |         |                                 |       |          |
|         | .....                         | 310, 312, 320                     |         |                           | 327                          |         |                                 |       |          |
| 615401  | CLASSIC 5-C SHORTS            | .....                             |         |                           | 329                          |         |                                 |       |          |
|         | .....                         | 244, 254, 298, 308                |         |                           | 327                          |         |                                 |       |          |
| 615402  | .....                         | 254, 308                          |         |                           | 327                          |         |                                 |       |          |

|         |                                 |          |         |                              |       |          |            |                                |       |          |
|---------|---------------------------------|----------|---------|------------------------------|-------|----------|------------|--------------------------------|-------|----------|
| 7232311 | .....                           | 341      | 724514  | GUARD STAYS                  | ..... | 270      | 8180701    | PERFORMANCE LAUF SOCKEN        | ..... | 226, 358 |
| 7232312 | .....                           | 341      | 724515  | .....                        | ..... | 270      | 8282301    | RACING SINGLET                 | ..... | 208      |
| 7232313 | .....                           | 341      | 724517  | .....                        | ..... | 270      | 8282302    | .....                          | ..... | 208      |
| 7232314 | .....                           | 341      | 724518  | .....                        | ..... | 270      | 8282303    | .....                          | ..... | 208      |
| 7232315 | .....                           | 341      | 731307  | VENTILNADELN 3 STK           | ..... | 369      | 8282304    | .....                          | ..... | 208      |
| 7232316 | .....                           | 341      | 731501  | LUFTDRUCKMESSER              | ..... | 369      | 8282305    | .....                          | ..... | 208      |
| 7232317 | SIX WINGS RUCKSACK              | .....    | 732301  | SPIELNOTIZKARTEN FUSSBALL    | ..... | 336      | 8282306    | .....                          | ..... | 208      |
| 7232318 | .....                           | 342      | 732302  | PFEIFENSCHNUR HANDGELENK     | ..... | 337, 365 | 8282307    | .....                          | ..... | 209      |
| 7232319 | .....                           | 342      | 732303  | PFEIFENSCHNUR                | ..... | 337, 365 | 8282308    | .....                          | ..... | 209      |
| 7232320 | .....                           | 342      | 732304  | SCHIEDSRICHTERPFEIFE CLASSIC | ..... | 337, 365 | 8282309    | .....                          | ..... | 209      |
| 7232321 | .....                           | 342      | 732305  | .....                        | ..... | 337, 365 | 8282310    | .....                          | ..... | 209      |
| 7232322 | .....                           | 342      | 732306  | .....                        | ..... | 337, 365 | 8282311    | .....                          | ..... | 209      |
| 7232323 | .....                           | 342      | 732307  | .....                        | ..... | 337, 365 | 8282312    | .....                          | ..... | 209      |
| 7232324 | .....                           | 342      | 732308  | .....                        | ..... | 337, 365 | 8282313    | RACING BRA                     | ..... | 213      |
| 7232325 | SIX WINGS TURNBEUTEL            | .....    | 732311  | SCHIEDSRICHTER MINI SET      | ..... | 336      | 8282314    | .....                          | ..... | 213      |
| 7232326 | .....                           | 343      | 732600  | BLAUE KARTE                  | ..... | 336      | 8282315    | .....                          | ..... | 213      |
| 7232327 | .....                           | 343      | 7401904 | VOLLEYBALL KNIESCHONER       | ..... | 362      | 8282316    | .....                          | ..... | 213      |
| 7232328 | .....                           | 343      | 7402301 | HYBRID VOLLEYBALL            | ..... | 333      | 8282317    | .....                          | ..... | 213      |
| 7232329 | .....                           | 343      | 7402302 | ALLROUND VOLLEYBALL          | ..... | 333      | 8282318    | .....                          | ..... | 213      |
| 7232330 | .....                           | 343      | 7512301 | ERILETTE                     | ..... | 359      | 8290701    | PERFORMANCE LAUFHOSE LANG      | ..... | 222      |
| 7232331 | .....                           | 343      | 8060701 | LAUFJACKE                    | ..... | 219      | 8290702    | PERFORMANCE 3/4 LAUFHOSE       | ..... | 224      |
| 7232332 | .....                           | 343      | 8060702 | .....                        | ..... | 219      | 8290703    | PERFORMANCE LAUFHOSE KURZ      | ..... | 224      |
| 7232333 | SIX WINGS KULTURTASCHE          | .....    | 8060703 | .....                        | ..... | 219      | 8290704    | PERFORMANCE WINTERLAUFHOSE     | ..... | 222      |
| 7232334 | SIX WINGS SCHUHTASCHE           | .....    | 8060704 | .....                        | ..... | 218      | 8290705    | PERFORMANCE LAUFHOSE LANG      | ..... | 223      |
| 7232335 | LAPTOP RUCKSACK                 | .....    | 8060705 | .....                        | ..... | 218      | 8290706    | PERFORMANCE WINTERLAUFHOSE     | ..... | 223      |
| 723350  | TURNBEUTEL                      | .....    | 8060706 | .....                        | ..... | 218      | 8290707    | PERFORMANCE 3/4 LAUFHOSE       | ..... | 225      |
| 723351  | .....                           | 351      | 8062301 | RACING RUNNINGJACKE          | ..... | 216      | 8290708    | PERFORMACNE LAUFHOSE KURZ      | ..... | 225      |
| 723352  | .....                           | 351      | 8062302 | .....                        | ..... | 216      | 8292301    | RACING LEICHTATHLETIK          | ..... | 208, 210 |
| 723353  | .....                           | 351      | 8062303 | .....                        | ..... | 216      | TIGHT KURZ | .....                          | ..... | 208, 210 |
| 723354  | .....                           | 351      | 8062304 | .....                        | ..... | 216      | 8292302    | .....                          | ..... | 208, 210 |
| 723424  | .....                           | 351      | 8062305 | RACING RUNNING JACKE         | ..... | 217      | 8292303    | .....                          | ..... | 208, 210 |
| 723576  | .....                           | 351      | 8062306 | .....                        | ..... | 217      | 8292304    | .....                          | ..... | 208, 210 |
| 723672  | BALLSACK FÜR 18 BÄLLE           | .....    | 8062307 | .....                        | ..... | 217      | 8292305    | .....                          | ..... | 209, 211 |
| 724001  | GUARD STAYS                     | .....    | 8062308 | .....                        | ..... | 217      | 8292306    | .....                          | ..... | 209, 211 |
| 724002  | .....                           | 270      | 8080703 | PERFORMANCE T-SHIRT          | ..... | 183, 221 | 8292307    | .....                          | ..... | 209, 211 |
| 724025  | .....                           | 270      | 8080716 | .....                        | ..... | 183, 221 | 8292308    | .....                          | ..... | 209, 211 |
| 724026  | GUARD STAYS 24 PAAR             | .....    | 8080717 | .....                        | ..... | 183, 221 | 8292309    | RACING LEICHTATHLETIK HOTPANTS | ..... | 213      |
| 724027  | GUARD STAYS                     | .....    | 8080723 | .....                        | ..... | 182, 220 | 8292310    | .....                          | ..... | 213      |
| 724028  | .....                           | 270      | 8080724 | .....                        | ..... | 182, 220 | 8292311    | .....                          | ..... | 213      |
| 7240701 | KNIESCHONER                     | .....    | 8081929 | PERFORMANCE T-SHIRT          | ..... | 182, 220 | 8292312    | .....                          | ..... | 213      |
| 724101  | KOMPRESSOR                      | .....    | 8081930 | .....                        | ..... | 183, 221 | 8292313    | RACING LAUFTIGHT KURZ          | ..... | 214, 224 |
| 724104  | MARKIERUNGSHÜTCHEN SET          | .....    | 808201  | PERFORMANCE T-SHIRT          | ..... | 182, 220 | 8292314    | RACING LAUFTIGHT LANG          | ..... | 214, 222 |
| 724107  | SLALOMSTANGE MIT ERDSPIESS      | .....    | 808202  | .....                        | ..... | 182, 220 | 8292314    | .....                          | ..... | 214, 222 |
| 7241805 | FLASCHENTRÄGER                  | .....    | 808203  | .....                        | ..... | 182, 220 | 8292315    | RACING LAUFTIGHT KURZ          | ..... | 215, 225 |
| 7241810 | BALLSACK 12 BÄLLE               | .....    | 808204  | .....                        | ..... | 182, 220 | 8292316    | RACING LAUFTIGHT LANG          | ..... | 215, 223 |
| 7241901 | KAPITÄNSBINDE MIT KLETT         | .....    | 808205  | .....                        | ..... | 182, 220 | 8292317    | RACING SPRINTERANZUG           | ..... | 212      |
| 7241902 | .....                           | 364      | 808211  | .....                        | ..... | 183, 221 | 8292318    | .....                          | ..... | 212      |
| 7241903 | .....                           | 364      | 808212  | .....                        | ..... | 183, 221 | 8292319    | .....                          | ..... | 212      |
| 7241904 | .....                           | 364      | 808213  | .....                        | ..... | 183, 221 | 8292320    | .....                          | ..... | 212      |
| 7241905 | KAPITÄNSBINDE                   | .....    | 808214  | .....                        | ..... | 183, 221 | 8292321    | .....                          | ..... | 212      |
| 7241906 | .....                           | 364      | 808215  | .....                        | ..... | 183, 221 | 829407     | BRIEF                          | ..... | 213      |
| 7241907 | .....                           | 364      | 8082301 | RACING T-SHIRT               | ..... | 210      | 829408     | .....                          | ..... | 213      |
| 7241908 | .....                           | 364      | 8082302 | .....                        | ..... | 210      | 829508     | .....                          | ..... | 213      |
| 7241909 | HAARBÄNDER 6 ER SET             | .....    | 8082303 | .....                        | ..... | 210      | 8332301    | RACING LONGSLEEVE              | ..... | 214      |
| 7241910 | HAARBÄNDER 4 ER SET             | .....    | 8082304 | .....                        | ..... | 210      | 8332302    | .....                          | ..... | 214      |
| 7241913 | KOORDINATIONSLEITER FLEX        | .....    | 8082305 | .....                        | ..... | 210      | 8332303    | .....                          | ..... | 214      |
| 7242001 | LUFTPUMPE 8'                    | .....    | 8082306 | .....                        | ..... | 210      | 8332304    | .....                          | ..... | 214      |
| 7242002 | LUFTPUMPE 12'                   | .....    | 8082307 | .....                        | ..... | 211      | 8332305    | .....                          | ..... | 214      |
| 7242003 | PUMPE MIT LUFTDRUCKMESSER       | .....    | 8082308 | .....                        | ..... | 211      | 8332306    | .....                          | ..... | 214      |
| 7242004 | ARMSLEEVE                       | .....    | 8082309 | .....                        | ..... | 211      | 8332307    | .....                          | ..... | 215      |
| 7242005 | .....                           | 361      | 8082310 | .....                        | ..... | 211      | 8332308    | .....                          | ..... | 215      |
| 7242006 | .....                           | 361      | 8082311 | .....                        | ..... | 211      | 8332309    | .....                          | ..... | 215      |
| 7242007 | .....                           | 361      | 8082312 | .....                        | ..... | 211      | 8332310    | .....                          | ..... | 215      |
| 7242008 | .....                           | 361      | 808405  | PERFORMANCE T-SHIRT          | ..... | 182, 220 | 8332311    | .....                          | ..... | 215      |
| 7242010 | FUNCTIONAL FELDSPIELERHANDSCHUH | .....    | 808412  | .....                        | ..... | 183, 221 | 8332312    | .....                          | ..... | 215      |
| 724203  | STUTZENHALTER                   | .....    | 809210  | TENNISSHORTS                 | ..... | 176      | 9060709    | SOFTSHELLJACKE FUNCTION        | ..... | 192      |
| 724204  | .....                           | 270      | 809600  | RUNNING SHORTS               | ..... | 224      | 9060710    | .....                          | ..... | 192      |
| 7242106 | SCHWEISSBAND                    | .....    | 809601  | .....                        | ..... | 225      | 9060711    | .....                          | ..... | 193      |
| 7242107 | .....                           | 337, 361 | 809821  | MARATHON SHORTS              | ..... | 225      | 9060712    | .....                          | ..... | 193      |
| 7242108 | .....                           | 337, 361 | 809901  | BRIEF                        | ..... | 213      | 906201     | .....                          | ..... | 192      |
| 7242109 | .....                           | 337, 361 | 8100701 | HOSE MIT DURCHGEHENDEM RV    | ..... | 170, 219 | 906203     | .....                          | ..... | 193      |
| 7242201 | TRINKFLASCHE TEAM               | .....    | 8100702 | .....                        | ..... | 161, 218 | 906402     | .....                          | ..... | 192      |
| 7242202 | .....                           | 363      | 8102301 | PERFORMANCE ALLROUNDHOSE     | ..... | 216      | 906405     | .....                          | ..... | 193      |
| 7242203 | .....                           | 363      | 8102302 | .....                        | ..... | 216      | 924600     | PERFORMANCE BEANIE             | ..... | 360      |
| 7242204 | .....                           | 363      | 8102303 | .....                        | ..... | 217      | 933001     | ROLLI                          | ..... | 188      |
| 7242205 | TRINKFLASCHE ECO                | .....    | 8102304 | .....                        | ..... | 217      | 933003     | .....                          | ..... | 188      |
| 724502  | SPIELNOTIZKARTEN HANDBALL       | .....    | 8122001 | PERFORMANCE BEANIE           | ..... | 360      | 933011     | .....                          | ..... | 189      |
| 724503  | SCHIEDSRICHTERFAHNEN            | .....    | 8122002 | .....                        | ..... | 360      | 933013     | .....                          | ..... | 189      |

# GRÖSSENTABELLE

| GRÖSSENTABELLEN HERREN |    |     |     |     |     |     |      |    |      |       |
|------------------------|----|-----|-----|-----|-----|-----|------|----|------|-------|
| Unisex                 | S  |     | M   | L   | XL  |     | XXL  |    | XXXL | XXXXL |
| Sportgröße             | 4  | 5   | 6   | 7   | 8   | 9   | 10   | 11 | 12   |       |
| Konfektionsgröße       | 46 | 48  | 50  | 52  | 54  | 56  | 58   | 60 | 62   |       |
| Lange Größe            |    | 5 L | 6 L | 7 L | 8 L | 9 L | 10 L |    |      |       |
| Bestellgröße           |    | 94  | 98  | 102 | 106 | 110 | 114  |    |      |       |
| Kurze Größe            |    | 5 K | 6 K | 7 K | 8 K | 9 K | 10 K |    | 12 K |       |
| Bestellgröße           |    | 24  | 25  | 26  | 27  | 28  | 29   |    | 31   |       |

| GRÖSSENTABELLEN DAMEN |  |    |      |      |      |      |      |      |      |      |
|-----------------------|--|----|------|------|------|------|------|------|------|------|
| Konfektionsgröße      |  | 32 | 34   | 36   | 38   | 40   | 42   | 44   | 46   | 48   |
| Lange Größe           |  |    |      | 36 L | 38 L | 40 L | 42 L | 44 L |      |      |
| Bestellgröße          |  |    |      | 72   | 76   | 80   | 84   | 88   | 92   |      |
| Kurze Größe           |  |    | 34 K | 36 K | 38 K | 40 K | 42 K | 44 K | 46 K | 48 K |
| Bestellgröße          |  |    | 17   | 18   | 19   | 20   | 21   | 22   | 23   | 24   |

| UNISEX-/SPORTGRÖSSEN FÜR DAMEN |  |    |    |    |    |
|--------------------------------|--|----|----|----|----|
| Konfektionsgröße Damen         |  | 36 | 38 | 40 | 42 |
| Sportgröße                     |  | 3  | 4  | 5  | 6  |
| Unisex                         |  |    | S  |    | M  |

Wir empfehlen den sportlichen Damen eine Anprobe beim Fachhändler.  
Für Größen 34 und 44-48 verweisen wir auf spezielle Damenartikel.

| GRÖSSENTABELLEN KINDER         |     |     |      |     |     |     |     |     |
|--------------------------------|-----|-----|------|-----|-----|-----|-----|-----|
| Kindergröße = Körpergröße (cm) | 104 | 110 | 116  | 128 | 140 | 152 | 164 | 176 |
| Sportgröße                     |     |     | 00   | 0   | 1   | 2   | 3   | 4   |
| Unisex                         |     |     | XXXS | XXS |     | XS  |     | S   |

Die Körpergröße wird vom Scheitel bis zur Sohle gemessen.

| CAPS            |                  |        |       |       |
|-----------------|------------------|--------|-------|-------|
| Größe           | 50 (Kindergröße) | 54     | 57    | 60    |
| Unisex          |                  |        | 36 L  | M     |
| Kopfumfang (cm) |                  | bis 54 | 55-57 | 58-60 |

| SOCKEN     |       |       |       |       |       |       |
|------------|-------|-------|-------|-------|-------|-------|
| Schuhgröße | 27-30 | 31-34 | 35-38 | 39-42 | 43-46 | 47-50 |

| STUTZEN UND STUTZENSTRÜMPFE |       |       |       |       |       |       |
|-----------------------------|-------|-------|-------|-------|-------|-------|
| Bestellgröße                | 0     | 1     | 2     | 3     | 4     | 5     |
| Schuhgröße                  | 29-32 | 33-36 | 37-40 | 41-43 | 44-46 | 47-48 |

| SCHIENBEINSCHONER |        |         |         |         |         |         |
|-------------------|--------|---------|---------|---------|---------|---------|
| Bestellgröße      | XXS    | XS      | S       | M       | L       | XL      |
| Körpergröße (cm)  | 90-110 | 110-130 | 130-150 | 150-170 | 170-190 | 190-210 |

Die Körpergröße wird vom Scheitel bis zur Sohle gemessen. Alle Angaben sind Richtwerte.

| HANDSCHUHE      |    |      |    |      |    |      |    |     |    |     |    |      |      |     |    |      |    |      |      |
|-----------------|----|------|----|------|----|------|----|-----|----|-----|----|------|------|-----|----|------|----|------|------|
| TWH Größe       | 3  | 3,5  | 4  | 4,5  | 5  | 5,5  | 6  | 6,5 | 7  | 7,5 | 8  | 8,5  | 9    | 9,5 | 10 | 10,5 | 11 | 11,5 | 12   |
| Handumfang (cm) | 14 | 14,5 | 15 | 15,5 | 16 | 16,5 | 17 | 18  | 19 | 20  | 21 | 22,5 | 23,5 | 25  | 26 | 27,5 | 29 | 30   | 31,5 |

Miss den Handumfang ohne Daumen unterhalb der Knöchel. Das Maßband darf die Hand nur lose umschließen. Alle Angaben sind Richtwerte.

Preisänderungen, Irrtümer, Druckfehler und technische Änderungen vorbehalten. Farben können drucktechnisch bedingt von den Originalfarben abweichen.  
ERIMA behält sich das Recht vor, ohne vorherige Ankündigung Produktdesign und Produktleistung zu ändern. Copyright by ERIMA 10/2022.

ERIMA GmbH | Carl-Zeiss-Straße 9 | D-72793 Pfullingen | [info@erima.de](mailto:info@erima.de) | [www.erima.de](http://www.erima.de)

ERIMA GmbH | Gewerbestraße 11 | CH-6330 Cham | [info@erima.ch](mailto:info@erima.ch) | [www.erima.ch](http://www.erima.ch)

ERIMA France | 5 rue du Thal | ZA du Thal | F-67210 Obernai | [info@erima.fr](mailto:info@erima.fr) | [www.erima.fr](http://www.erima.fr)

ERIMA GmbH | Interleuvenlaan 19 | B-3001 Heverlee | [info@erima.be](mailto:info@erima.be) | [www.erima.be](http://www.erima.be)

ERIMA teamsport GmbH | Olympiaplatz 2 Top 4/6 | A-1020 Wien | [info@erima.at](mailto:info@erima.at) | [www.erima.at](http://www.erima.at)

ERIMA teamsport BV | Industrieweg 3K | NL-5262 GJ Vught | [info@erima.nl](mailto:info@erima.nl) | [www.erima.nl](http://www.erima.nl)





## ZAHLREICHE TEAMS VERTRAUEN AUF DIE ERIMA PRODUKTE

Möchte auch dein Verein gemeinsam mit ERIMA gewinnen und von einem vorteilhaften Angebot profitieren? Wende dich an dein Sportgeschäft oder an [Info@erima.ch](mailto:Info@erima.ch)



**erima**

SPORTSWEAR SINCE 1900

**GEMEINSAM GEWINNEN**

## ATTRAKTIVE VEREINSRABATTE!

Frage bei deinem Sportgeschäft nach einem Vereins-Angebot.







# ERIMA TRIKOTKONFIGURATOR

Gestalte dein **Teamoutfit** aus Trikot und Short mit deinem **individuellen Design** in einer Sonderanfertigung.

[www.myerima.ch](http://www.myerima.ch) 

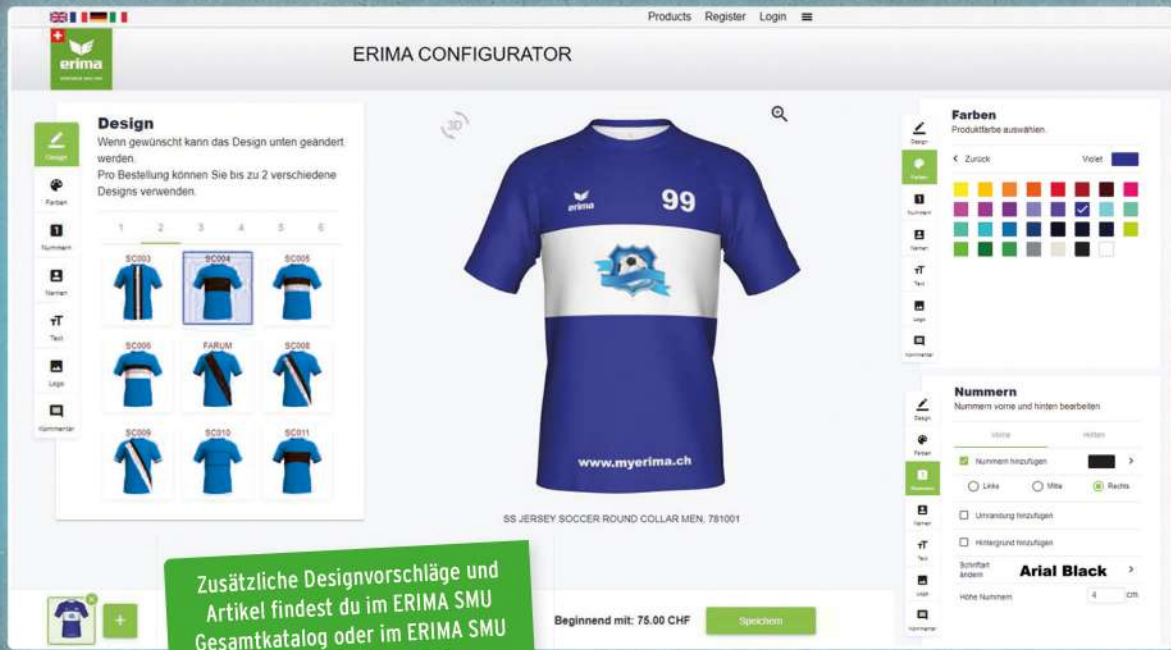

Zusätzliche Designvorschläge und Artikel findest du im ERIMA SMU Gesamtkatalog oder im ERIMA SMU Flyer mit Ergänzungen.

Suchst du etwas Spezielles oder grössere Mengen?  
Für eine Veranstaltung oder für ein Camp? Für Helfer, für Teilnehmer oder für deine Firma?  
Teile uns deinen Wunsch mit. Wir kümmern uns darum. [info@erima.ch](mailto:info@erima.ch)

**erima LIVE-CHECK**

Prüfe mit deinem Smartphone live die Verfügbarkeit unserer Artikel! QR-Code Scanner gibt es kostenlos in deinem App-Store.





DEIN ERIMA FACHHÄNDLER BERÄT DICH GERNE:

Connect with us



